



TOYOTA

# LAND CRUISER 150

## РУКОВОДСТВО ДЛЯ ВЛАДЕЛЬЦА

СТРЕМИТЬСЯ  
К ЛУЧШЕМУ



TOYOTA MOTOR EUROPE NV/SA

Адрес: Avenue du Bourget 60 - 1140 Brussels, Belgium.

Веб-сайт: <https://www.toyota-europe.com>

©2016 TOYOTA MOTOR CORPORATION

Все права защищены. Копирование данного документа полностью или частично без письменного разрешения корпорации Toyota Motor запрещено.

Отпечатано в ЕС

## Иллюстрированный указатель

Поиск по иллюстрациям

### 1 Для безопасности и защиты

Обязательно внимательно ознакомьтесь

### 2 Комбинация приборов

Порядок считывания показаний приборов и указателей, различных контрольных ламп и индикаторов и т.п.

### 3 Управление каждым из компонентов

Открытие и закрывание дверей и окон, регулировки перед началом движения и т.п.

### 4 Вождение

Инструкции и рекомендации, необходимые при вождении

### 5 Аудиосистема

Работа с аудиосистемой

### 6 Оборудование салона

Использование оборудования салона и т.п.

### 7 Техническое обслуживание и уход за автомобилем

Уход за автомобилем и процедуры технического обслуживания

### 8 При возникновении неисправности

Что делать в случае неисправности или аварийной ситуации

### 9 Технические характеристики автомобиля

Технические характеристики автомобиля, настраиваемые функции и т.п.

## Приложение

Поиск по признакам

Для Вашего сведения.....	8
Чтение данного Руководства .....	12
Способы поиска .....	13
Иллюстрированный указатель .....	14

## 1

## Для безопасности и защиты

<b>1-1. Для безопасной эксплуатации</b>	
Перед началом движения .....	34
Для безопасности движения .....	36
Ремни безопасности .....	38
Подушки безопасности SRS... ..	43
Система ручного включения подушек безопасности .....	56
Сведения по безопасности детей.....	58
Системы безопасности для детей.....	59
Установка системы безопасности для детей.....	74
Меры предосторожности в отношении выхлопных газов.....	89
<b>1-2. Охранная система</b>	
Система иммобилайзера двигателя .....	90
Система двойного запираения .....	96
Охранная система.....	98

## 2

## Комбинация приборов

<b>2. Комбинация приборов</b>	
Контрольные лампы и индикаторы .....	106
Приборы и указатели .....	113
Многофункциональный дисплей (тип А).....	118
Многофункциональный дисплей (тип В).....	123
Многофункциональный дисплей (тип С).....	128
Информация о расходе топлива.....	137

## 3

## Управление каждым из компонентов

<b>3-1. Информация о ключах</b>	
Ключи.....	140
<b>3-2. Открывание, закрывание и запираение дверей</b>	
Боковые двери .....	147
Дверь багажного отделения .....	158
Стекланный люк.....	165
Интеллектуальная система входа и запуска.....	171
<b>3-3. Регулировка сидений</b>	
Передние сиденья .....	189
Задние сиденья.....	192
Память положений водителя .....	207
Подголовники .....	211

- 3-4. Регулировка рулевого колеса и зеркал**  
 Рулевое колесо ..... 214  
 Внутреннее зеркало заднего вида ..... 217  
 Наружные зеркала заднего вида ..... 219
- 3-5. Открывание и закрывание окон и люка**  
 Окна с электрическими стеклоподъемниками ..... 222  
 Люк ..... 227

## 4 Вождение

- 4-1. Перед началом движения**  
 Управление автомобилем .... 234  
 Груз и багаж ..... 247  
 Буксировка прицепа ..... 250
- 4-2. Вождение**  
 Переключатель двигателя (зажигание) (автомобили без интеллектуальной системы входа и запуска) ..... 263  
 Переключатель двигателя (зажигание) (автомобили с интеллектуальной системой входа и запуска) ..... 266  
 Автоматическая коробка передач ..... 274  
 Ручная коробка передач ..... 280  
 Рычаг указателей поворота ..... 285  
 Стояночный тормоз ..... 286  
 Система фильтра очистки дизельного топлива от микрочастиц (только дизельный двигатель) ..... 287
- 4-3. Использование световых приборов и стеклоочистителей**  
 Переключатель фар ..... 289  
 Переключатель противотуманных фар/ задних противотуманных фонарей ..... 302  
 Стеклоочистители и омыватель ветрового стекла ..... 304  
 Стеклоочиститель и омыватель заднего стекла ..... 310  
 Переключатель очистителей фар ..... 311
- 4-4. Заправка**  
 Открывание крышки заливной горловины топливного бака ..... 313
- 4-5. Использование других систем помощи при вождении**  
 Круиз-контроль ..... 317  
 Динамический радарный круиз-контроль ..... 321  
 Датчик помощи при парковке Toyota ..... 338  
 Система контроля области позади автомобиля ..... 350  
 Монитор помощи при парковке Toyota ..... 361  
 Системы помощи при вождении ..... 390

1

2

3

4

5

6

7

8

9

BSM (монитор слепых зон)...	397	<b>5-2. Использование аудиосистемы</b>	Оптимальное использование аудиосистемы.....	433
• Основные сведения о мониторе слепых зон .....	397	<b>5-3. Использование радиоприемника</b>	Работа с радиоприемником.....	435
• Включение системы монитора слепых зон .....	399	<b>5-4. Воспроизведение аудио CD и дисков MP3/WMA</b>	Работа с CD-плеером.....	439
• Функция монитора слепых зон .....	404	<b>5-5. Использование внешнего устройства</b>	Прослушивание аудио с iPod.....	447
• Области обнаружения функций монитора слепых зон .....	404		Прослушивание аудио с USB-памяти .....	454
• Функция предупреждения водителя о наличии других автомобилей.....	408		Использование порта AUX....	461
• Области обнаружения функцией предупреждения водителя о наличии других автомобилей.....	410	<b>5-6. Использование устройств Bluetooth®</b>	Аудиоустройство/телефон Bluetooth®.....	462
PCS (Система предаварийной безопасности) .....	412		Использование переключателей на рулевом колесе .....	467
<b>4-6. Советы водителю</b>			Регистрация устройства Bluetooth® .....	468
Советы по вождению зимой .....	423	<b>5-7. Меню “SETUP”</b>	Использование меню “SETUP” (меню “Bluetooth*”).....	469
			Использование меню “SETUP” (меню “TEL”).....	474
		<b>5-8. Аудио Bluetooth®</b>	Работа с портативным плеером, оснащенным Bluetooth® .....	479
<b>5</b>	<b>Аудиосистема</b>			
<b>5-1. Основные операции</b>				
Типы аудиосистем.....	430			
Переключатели аудиосистемы на рулевом колесе .....	431			
AUX-порт/USB-порт.....	432			

\*: Bluetooth является зарегистрированным товарным знаком корпорации Bluetooth SIG, Inc.

**5-9. Телефон Bluetooth®**

Вызов по телефону .....	481
Прием телефонного вызова .....	483
Разговор по телефону .....	484

**5-10. Bluetooth®**

Bluetooth® .....	486
------------------	-----

**6 Оборудование салона****6-1. Использование системы кондиционирования воздуха и функций устранения запотевания/обогрева стекол**

Передняя система кондиционирования воздуха с ручным управлением .....	494
Передняя система кондиционирования воздуха с автоматическим управлением .....	500
Задняя система кондиционирования воздуха с ручным управлением .....	509
Задняя система кондиционирования воздуха с автоматическим управлением .....	511
Дополнительный отопитель .....	514
Обогрев рулевого колеса/ обогрев сидений/ вентиляторы сидений .....	516

**6-2. Использование освещения салона**

Перечень средств освещения салона .....	520
• Главный выключатель персонального освещения/освещения салона .....	521
• Фонари персонального освещения/освещения салона .....	521
• Переключатели управления подсветкой салона .....	522

**6-3. Использование функций хранения вещей**

Перечень функций хранения вещей .....	524
• Перчаточный ящик .....	525
• Держатель для карточек .....	526
• Вещевой отсек консоли .....	526
• Держатели стаканов/ держатели бутылок/ карманы дверей .....	528
• Дополнительные отсеки .....	531
Оснащение багажного отделения .....	533

1

2

3

4

5

6

7

8

9

#### 6-4. Использование прочего оборудования салона

Прочее оборудование салона.....	537
• Охлаждаемый отсек.....	537
• Солнцезащитные козырьки.....	540
• Косметическое зеркало....	540
• Зеркало для общения .....	541
• Часы .....	542
• Электрическая розетка ....	543
• Подлокотник.....	546
• Крючки для одежды.....	546
• Дополнительные ручки ....	547
• Пепельница.....	548

7

### Техническое обслуживание и уход за автомобилем

#### 7-1. Техническое обслуживание и уход за автомобилем

Наружная чистка и защита автомобиля .....	550
Чистка и защита салона автомобиля .....	555

#### 7-2. Техническое обслуживание

Требования к техническому обслуживанию.....	558
Плановое техническое обслуживание .....	561

#### 7-3. Самостоятельное техническое обслуживание

Меры предосторожности при самостоятельном техническом обслуживании .....	575
Капот .....	578
Моторный отсек .....	579
Шины.....	605
Давление в шинах .....	622
Колесные диски .....	624
Фильтр кондиционера .....	627
Элемент питания пульта дистанционного управления/электронного ключа .....	629
Проверка и замена плавких предохранителей.....	634
Лампы .....	638

8

### При возникновении неисправности

#### 8-1. Важная информация

Аварийные сигналы .....	658
Если требуется экстренно остановить автомобиль .....	659

#### 8-2. Действия в экстренных ситуациях

Если автомобиль нуждается в буксировке .....	661
При наличии каких-либо сомнений.....	667
Система отключения топливного насоса (только бензиновый двигатель).....	668



Если горит контрольная лампа или звучит предупреждающий сигнал .....	669	Если двигатель автомобиля перегрелся.....	755
Если отображается предупреждающее сообщение.....	681	Если закончилось топливо и двигатель заглох (только дизельный двигатель).....	758
Если спущено колесо (автомобили с запасным колесом) .....	702	Если автомобиль увяз.....	759
Если спущено колесо (автомобили без запасного колеса).....	721		
Если двигатель не запускается .....	739		
Если рычаг управления коробкой передач не удается вывести из положения Р (автоматическая коробка передач) .....	742		
Если электронный ключ не работает надлежащим образом (автомобили с интеллектуальной системой входа и запуска).....	743		
Если разряжена аккумуляторная батарея автомобиля .....	747		

## 9 Технические характеристики автомобиля

- 9-1. Технические характеристики**  
 Данные по техническому обслуживанию (топливо, уровень масла и т.д.) .....762  
 Сведения о топливе .....794
- 9-2. Персональная настройка**  
 Персонально настраиваемые функции.....798
- 9-3. Системы, нуждающиеся в инициализации**  
 Системы, нуждающиеся в инициализации .....809

## Приложение

- Что делать, если...  
 (устранение неполадок) .....812

Для автомобилей с навигационной или мультимедийной системой информация об указанном ниже оборудовании приведена в “Руководство для владельца по системе навигации и мультимедийной системе”.

- Навигационная система
- Система громкой связи (для мобильного телефона)
- Развлекательная система для пассажиров задних сидений
- Аудио-/видеосистема

## Для Вашего сведения

### Основное руководство для Владельца

Следует иметь в виду, что данное Руководство предназначено для всех моделей и содержит описание всего оборудования, в том числе и приобретаемого дополнительно. Поэтому в него может быть включено описание оборудования, которое на Вашем автомобиле не установлено.

Все технические характеристики приведены на момент издания настоящего руководства. Следуя политике, направленной на постоянное совершенствование продукции, Toyota оставляет за собой право вносить изменения в любое время без предварительного уведомления.

В зависимости от технических характеристик автомобиль, показанный на иллюстрациях, может отличаться от Вашего автомобиля по комплектации.

### Аксессуары, запасные части и модификация автомобиля Toyota

В настоящее время в продаже имеются как оригинальные запчасти и аксессуары Toyota, так и разнообразные не оригинальные запасные части и аксессуары для автомобилей Toyota. Если выяснится, что какая-либо из оригинальных деталей или аксессуаров Toyota требует замены, корпорация Toyota рекомендует использовать для замены оригинальные запасные части и аксессуары Toyota. Возможно также использование других запасных частей и аксессуаров надлежащего качества. Однако корпорация Toyota не принимает на себя ответственности и не предоставляет никаких гарантий на запасные части и аксессуары, которые не являются оригинальными изделиями Toyota, а также на работы по замене или установке подобных изделий. Кроме того, ущерб или неполадки в работе, связанные с использованием неоригинальных запасных частей или аксессуаров Toyota, не покрываются гарантией.

## Установка системы РЧ-передатчика

Установка в автомобиле системы РЧ-передатчика может повлиять на работу таких электронных систем, как:

- Система распределенного впрыска топлива/система последовательного распределенного впрыска топлива
- Система динамического радарного круиз-контроля
- Система круиз-контроля
- Антиблокировочная тормозная система
- Система подушек безопасности SRS
- Система преднатяжения ремней безопасности

Обязательно проконсультируйтесь с авторизованным дилером или в ремонтной мастерской Toyota либо в организации, имеющей соответствующее оснащение и квалификацию, относительно мер предосторожности или специальных инструкций по установке РЧ-передатчика.

Дополнительную информацию о диапазонах частот, уровнях мощности, положениях антенны и условиях установки РЧ-передатчиков можно запросить у авторизованного дилера Toyota или в другой организации, имеющей соответствующее оснащение и квалификацию.

## Утилизация автомобиля Toyota

Подушки безопасности SRS и преднатяжители ремней безопасности автомобиля Toyota содержат взрывоопасные химикаты. Утилизация автомобиля с подушками безопасности и преднатяжителями ремней безопасности может привести к негативным последствиям, например к пожару. Перед утилизацией автомобиля необходимо демонтировать и утилизировать системы подушек безопасности SRS и преднатяжения ремней безопасности на специализированной станции технического обслуживания или у авторизованного дилера Toyota либо в другой организации, имеющей соответствующее оснащение и квалификацию.



В автомобиле используются аккумуляторная батарея и элементы питания. Не засоряйте ими окружающую среду – воспользуйтесь специальными программами сбора (директива 2006/66/ЕС).

 **ПРЕДОСТЕРЕЖЕНИЕ!****■ Общие меры предосторожности при движении**

Вождение под воздействием алкоголя и лекарственных препаратов: запрещается управлять автомобилем, находясь под воздействием алкоголя или лекарственных препаратов, которые ухудшают способность управления автомобилем. Алкоголь и некоторые лекарства замедляют реакцию, ухудшают мыслительные способности и снижают координацию, что может привести к аварии и, в результате, к смертельному исходу или серьезным травмам.

Безопасное вождение: управляйте автомобилем с повышенной осторожностью. Будьте готовы к возможным ошибкам со стороны других водителей или пешеходов, чтобы успеть вовремя предотвратить аварию.

Внимательность водителя: всегда направляйте все свое внимание на дорогу. Все действия, отвлекающие водителя, например регулировка органов управления, разговоры по мобильному телефону или чтение, могут привести к аварии и, в результате, к смертельному исходу или тяжелым травмам как для Вас, так для пассажиров и пешеходов.

**■ Основные меры предосторожности, связанные с безопасностью детей**

Ни в коем случае не оставляйте детей в автомобиле без присмотра, не давайте детям ключи и не позволяйте детям пользоваться ключами.

Дети могут запустить двигатель автомобиля или переключить коробку передач в нейтральное положение. Имеется также опасность того, что дети могут травмироваться сами, играя со стеклоподъемниками, люком или другими узлами автомобиля. Кроме того, нагрев салона автомобиля или, наоборот, слишком низкая температура в салоне могут быть смертельно опасными для детей.

## Чтение данного Руководства



### ПРЕДОСТЕРЕЖЕНИЕ:

Объясняются правила, несоблюдение которых может привести к смертельному исходу или серьезной травме.



### ВНИМАНИЕ:

Объясняются правила, несоблюдение которых может привести к повреждению или вызвать неисправность автомобиля или его оборудования.



1 2 3... Обозначение процедур по эксплуатации или выполнению работ. Следуйте шагам в порядке нумерации.



Указывает на действие (нажатие, поворот и т.д.), используемое в работе с переключателями и другими устройствами.

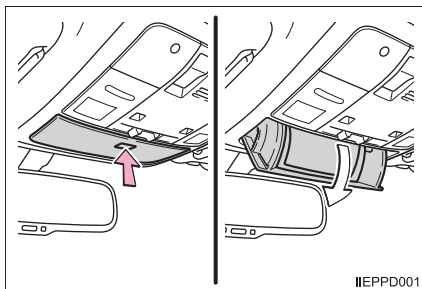

Указывает на результат операции (например, крышка открывается).



Указывает на описываемый компонент или позицию.



Означает: “Запрещается”, “Не делайте этого” или “Не допускайте”.

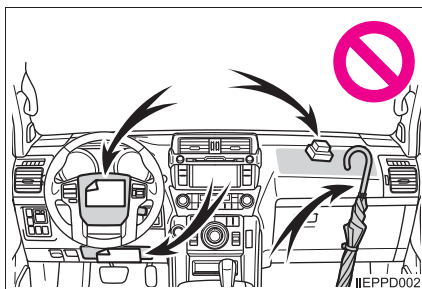

## Способы поиска

### ■ Поиск по месту установки

- Иллюстрированный указатель .....стр. 14

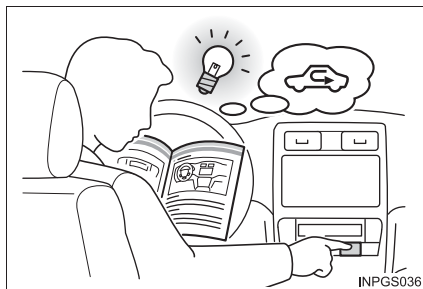

### ■ Поиск по признакам или звукам

- Что делать, если... (устранение неполадок).....стр. 812



### ■ Поиск по названию

- Содержание.....стр. 2

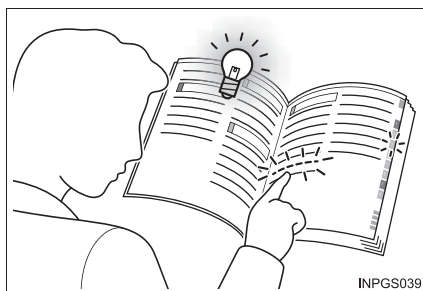

# Иллюстрированный указатель

## ■ Наружное освещение

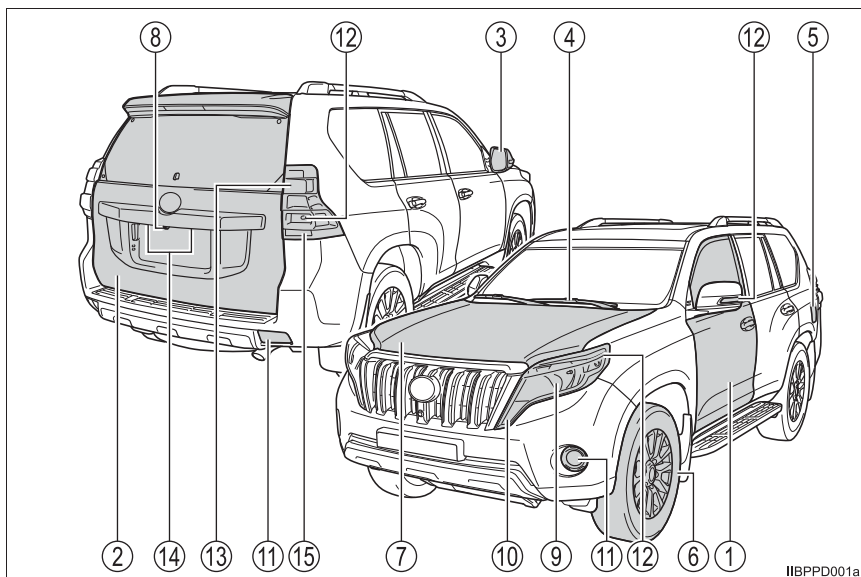

IBPPD001a

- ① **Боковые двери** . . . . . **стр. 147**  
 Запирание/отпирание . . . . . стр. 147  
 Открывание/закрывание дверных стекол . . . . . стр. 222  
 Запирание/отпирание с помощью механического ключа \*1 . . . . . стр. 743  
 Контрольные лампы/предупреждающие сообщения \*1 . . . . . стр. 673, 682
- ② **Дверь багажного отделения** . . . . . **стр. 160**  
 Открывание снаружи . . . . . стр. 158  
 Открывание/закрывание стеклянного люка \*1 . . . . . стр. 165  
 Контрольные лампы/предупреждающие сообщения \*1 . . . . . стр. 673, 682
- ③ **Наружные зеркала заднего вида** . . . . . **стр. 219**  
 Настройка положения зеркала . . . . . стр. 219  
 Складывание зеркал . . . . . стр. 220  
 Устранение запотевания зеркал \*1 . . . . . стр. 495, 503



- ④ **Стеклоочистители ветрового стекла** ..... стр. 304  
 Меры предосторожности в зимнее время ..... стр. 423  
 Во избежание обмерзания (обогрев зоны щеток  
 стеклоочистителей ветрового стекла)<sup>\*1</sup> ..... стр. 496, 504  
 Меры предосторожности при мойке автомобиля ..... стр. 552
- ⑤ **Дверца лючка заливной горловины топливного бака** ..... стр. 313  
 Способ заправки. .... стр. 313  
 Тип топлива/емкость топливного бака ..... стр. 768
- ⑥ **Шины** ..... стр. 605  
 Размер шин/давление в шинах ..... стр. 791  
 Зимние шины/цепи противоскольжения ..... стр. 423  
 Проверка шин/перестановка шин/система предупреждения о  
 низком давлении в шинах<sup>\*1</sup> ..... стр. 605  
 Действия при спущенной шине ..... стр. 702
- ⑦ **Капот** ..... стр. 578  
 Открывание. .... стр. 578  
 Моторное масло ..... стр. 769  
 Действия в случае перегрева ..... стр. 755
- ⑧ **Камера**<sup>\*1, 2</sup> ..... стр. 350, 361

### Лампы наружных световых приборов

(способ замены: стр. 638, мощность: стр. 793)

- ⑨ **Фары/дневные ходовые огни**<sup>\*1</sup> ..... стр. 289
- ⑩ **Передние габаритные огни/дневные ходовые огни**<sup>\*1</sup> ..... стр. 289
- ⑪ **Противотуманные фары**<sup>\*1</sup>/**задние противотуманные  
 фонари** ..... стр. 302
- ⑫ **Указатели поворота** ..... стр. 285
- ⑬ **Стоп-сигналы/задние габаритные фонари** ..... стр. 289  
 Вспомогательная система управления при трогании на склоне<sup>\*1, 3</sup>  
 Система помощи при спуске с холма<sup>\*1, 3</sup>
- ⑭ **Фонари освещения номерного знака**<sup>\*4</sup> ..... стр. 289
- ⑮ **Фонари заднего хода**  
 Перевод рычага управления коробкой передач в  
 положение R ..... стр. 274, 280

<sup>\*1</sup>: При наличии

<sup>\*2</sup>: Место установки камеры зависит от места установки запасного колеса. (→стр. 353, 381)

<sup>\*3</sup>: См. "Руководство по внедорожному вождению".

<sup>\*4</sup>: Место установки фонарей освещения номерного знака зависит от места установки запасного колеса. (→стр. 640)

## ■ Панель приборов (Автомобили с левым рулем)

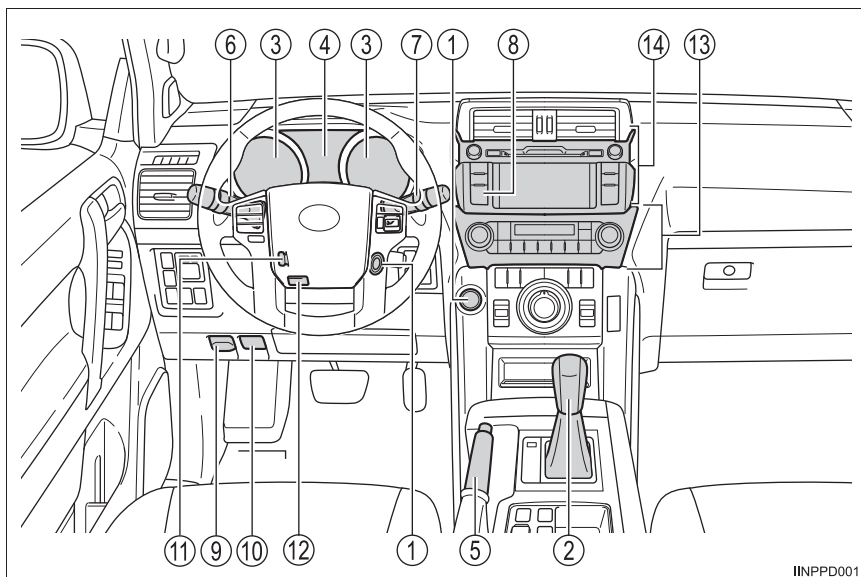

IINPPD001

- ① **Переключатель двигателя** ..... **стр. 263, 266**  
 Запуск двигателя/переключение режимов ..... стр. 263, 266  
 Экстренная остановка двигателя ..... стр. 659  
 Если двигатель не запускается ..... стр. 739  
 Предупреждающие сообщения ..... стр. 681
- ② **Рычаг управления коробкой передач (автоматическая коробка передач)** ..... **стр. 274**  
 Перемещение рычага управления коробкой передач ..... стр. 274  
 Меры предосторожности при буксировке ..... стр. 661  
 Если не удастся переместить рычаг управления коробкой передач ..... стр. 742
- Рычаг управления коробкой передач (ручная коробка передач)** ..... **стр. 280**  
 Перемещение рычага управления коробкой передач ..... стр. 280  
 Меры предосторожности при буксировке ..... стр. 661
- ③ **Приборы** ..... **стр. 113**  
 Чтение показаний приборов ..... стр. 113  
 Регулировка подсветки комбинации приборов ..... стр. 116  
 Контрольные лампы/индикаторы ..... стр. 106  
 Если горят контрольные лампы ..... стр. 669

- ④ **Многофункциональный дисплей** ..... стр. **118, 123, 128**  
 Дисплей ..... стр. 118, 123, 128  
 Если отображаются предупреждающие сообщения\*<sup>1</sup> ..... стр. 681
- ⑤ **Рычаг стояночного тормоза** ..... стр. **286**  
 Включение/выключение ..... стр. 286  
 Меры предосторожности в зимнее время ..... стр. 424  
 Предупреждающий звуковой сигнал/предупреждающее сообщение\*<sup>1</sup> ..... стр. 676, 683
- ⑥ **Рычаг указателей поворота** ..... стр. **285**  
**Переключатель света фар** ..... стр. **289**  
 Фары/передние габаритные огни/задние габаритные фонари/дневные ходовые огни\*<sup>1</sup> ..... стр. 289  
 Противотуманные фары\*<sup>1</sup>/задние противотуманные фонари . . . стр. 302
- ⑦ **Переключатель стеклоочистителей и омывателя ветрового стекла** ..... стр. **304**  
 Использование ..... стр. 304  
 Добавление жидкости стеклоомывателя ..... стр. 596
- ⑧ **Кнопка аварийных сигналов** ..... стр. **658**
- ⑨ **Рычаг открывания дверцы лючка заливной горловины топливного бака** ..... стр. **316**
- ⑩ **Рычаг открывания замка капота** ..... стр. **578**
- ⑪ **Переключатель регулировки наклона и вылета рулевого колеса\*<sup>1</sup>** ..... стр. **214**  
 Регулировка ..... стр. 214  
 Память положений водителя ..... стр. 207
- ⑫ **Рычаг блокировки регулировки наклона и вылета рулевого колеса\*<sup>1</sup>** ..... стр. **214**
- ⑬ **Передняя система кондиционирования воздуха с ручным управлением** ..... стр. **494**  
 Использование ..... стр. 494  
 Обогреватель заднего стекла ..... стр. 495
- Передняя система кондиционирования воздуха с автоматическим управлением** ..... стр. **500**  
 Использование ..... стр. 500  
 Обогреватель заднего стекла ..... стр. 503
- ⑭ **Аудиосистема\*<sup>1, 2</sup>** ..... стр. **430**  
 Аудиосистема\*<sup>1, 2</sup> ..... стр. 430  
 Система громкой связи\*<sup>1, 2</sup> ..... стр. 462

\*<sup>1</sup>: При наличии\*<sup>2</sup>: В случае автомобилей с навигационной системой или мультимедийной системой см. "Руководство для владельца по системе навигации и мультимедийной системе".

## ■ Переключатели (автомобили с левым рулем)

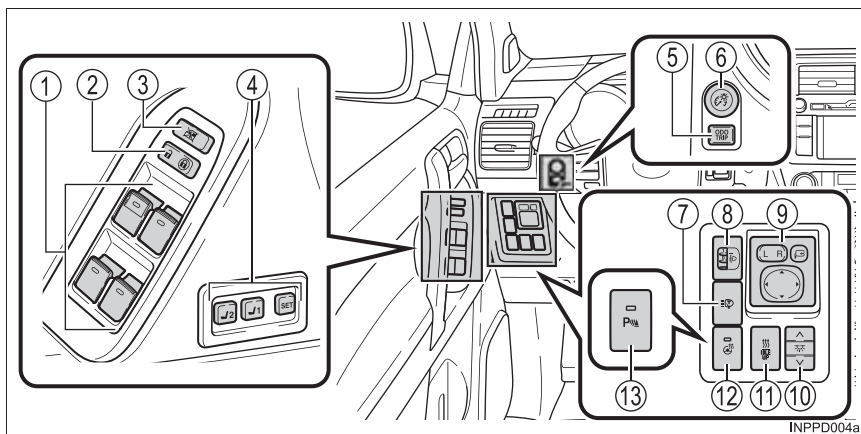

- ① Переключатели электропривода стеклоподъемников . . . . . стр. 222
- ② Переключатель блокировки двери . . . . . стр. 151
- ③ Переключатель блокировки окон . . . . . стр. 222
- ④ Кнопки памяти положений водителя\* . . . . . стр. 207
- ⑤ Одометр/маршрутный счетчик и кнопка обнуления маршрутного счетчика. . . . . стр. 116, 119
- ⑥ Регулятор подсветки блока приборов . . . . . стр. 116
- ⑦ Переключатель очистителей фар\* . . . . . стр. 311
- ⑧ Ручной регулятор высоты света фар\* . . . . . стр. 290
- ⑨ Регуляторы наружных зеркал заднего вида . . . . . стр. 219
- ⑩ Переключатели управления подсветкой салона\* . . . . . стр. 522
- ⑪ Переключатель повышения холостых оборотов для работы отопителя\* . . . . . стр. 496, 505
- ⑫ Выключатель обогрева рулевого колеса\* . . . . . стр. 517
- ⑬ Переключатель датчика помощи при парковке Toyota\* . . . . . стр. 338

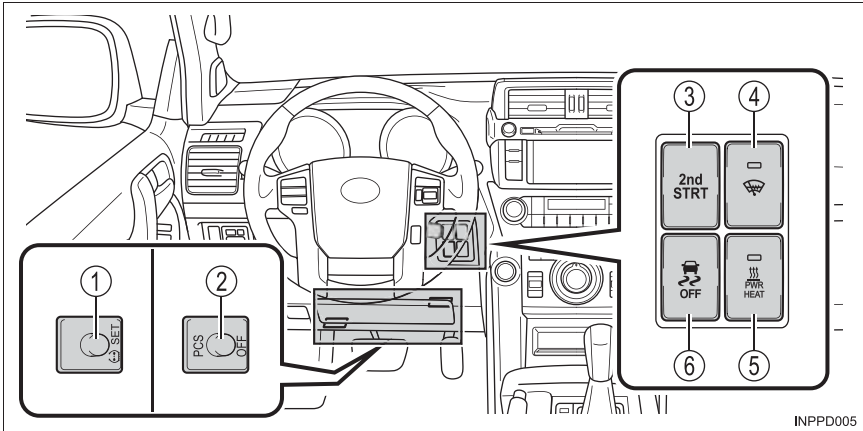

- ① Переключатель сброса системы предупреждения о давлении в шинах\* ..... стр. 608
- ② Выключатель системы торможения перед столкновением\* ..... стр. 414
- ③ Кнопка “2nd STRT”\* ..... стр. 275
- ④ Переключатель обогрева зоны щеток стеклоочистителя ветрового стекла\* ..... стр. 496, 504
- ⑤ Переключатель дополнительного отопителя\* ..... стр. 514
- ⑥ Переключатель VSC OFF..... стр. 392

\*: При наличии

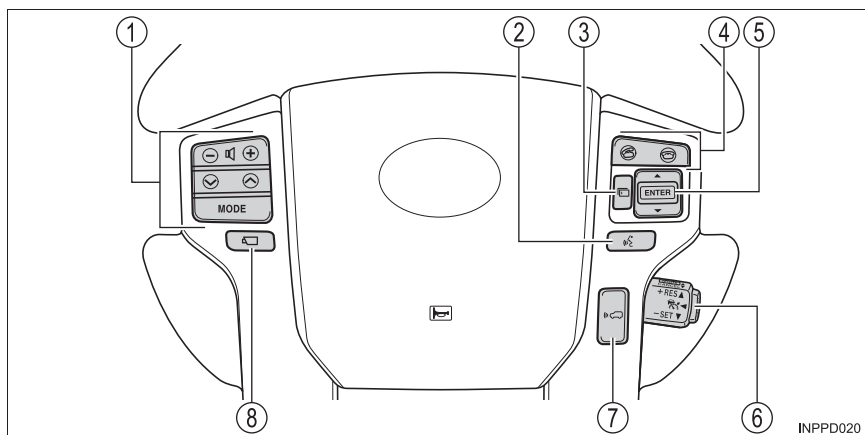

INPPD020

- ① Переключатели дистанционного управления аудиосистемой\*<sup>1, 2</sup> ..... стр. 431
- ② Переключатель голосового управления\*<sup>1, 2</sup>
- ③ Переключатель меню\*<sup>1</sup> ..... стр. 129
- ④ Переключатели телефона\*<sup>1, 2</sup> ..... стр. 467
- ⑤ Переключатель “ENTER”\*<sup>1</sup> ..... стр. 129
- ⑥ Переключатель круиз-контроля\*<sup>1</sup>  
Круиз-контроль\*<sup>1</sup> ..... стр. 317  
Динамический радарный круиз-контроль\*<sup>1</sup> ..... стр. 321
- ⑦ Кнопка изменения расстояния между автомобилями\*<sup>1</sup> .... стр. 324
- ⑧ Переключатель Multi-terrain Monitor\*<sup>1, 3</sup>

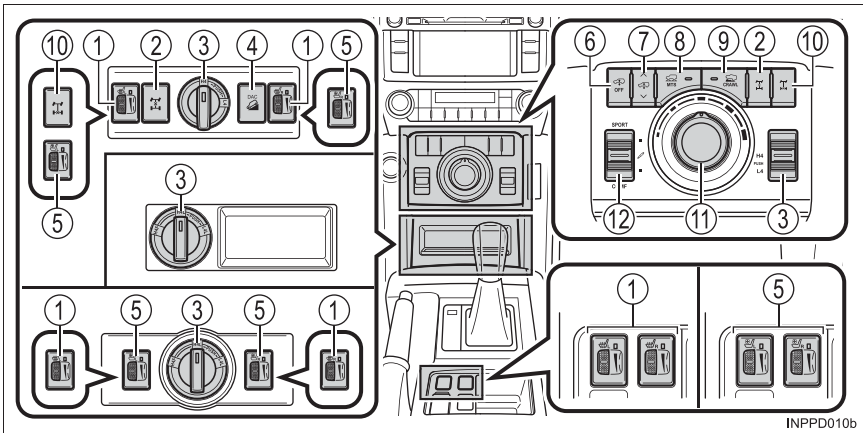

INPPD010b

- ① Регуляторы обогрева передних сидений\*<sup>1</sup> ..... стр. 518
- ② Переключатель блокировки/разблокировки межосевого дифференциала\*<sup>1, 3</sup>
- ③ Переключатель управления полным приводом\*<sup>3</sup>
- ④ Переключатель “DAC” \*<sup>1, 3</sup>
- ⑤ Регуляторы вентиляторов передних сидений\*<sup>1</sup> ..... стр. 519
- ⑥ Кнопка отключения управления высотой\*<sup>1, 3</sup>
- ⑦ Кнопка управления высотой\*<sup>1, 3</sup>
- ⑧ Переключатель включения/выключения системы Multi-terrain Select\*<sup>1, 3</sup>
- ⑨ Переключатель включения/выключения “ползущего” режима\*<sup>1, 3</sup>
- ⑩ Переключатель блокировки заднего дифференциала\*<sup>1, 3</sup>
- ⑪ Диск выбора режима Multi-terrain Select\*<sup>1, 3</sup>  
Диск выбора скорости “ползущего” режима\*<sup>1, 3</sup>
- ⑫ Переключатель AVS\*<sup>1, 3</sup>

\*<sup>1</sup>: При наличии\*<sup>2</sup>: В случае автомобилей с навигационной системой или мультимедийной системой см. “Руководство для владельца по системе навигации и мультимедийной системе”.\*<sup>3</sup>: См. “Руководство по вождению в условиях бездорожья”.

## ■ Салон (автомобили с левым рулем)

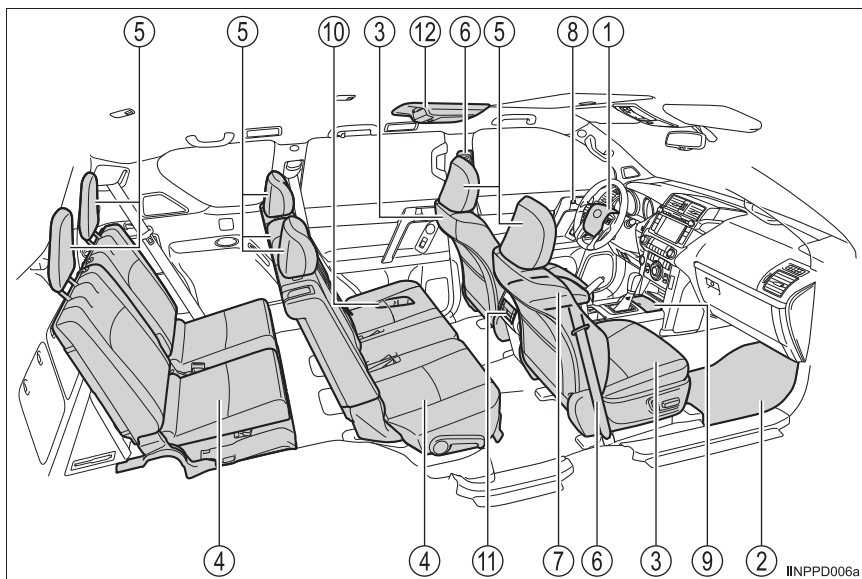

INPPD006a

- ① Подушки безопасности SRS ..... стр. 43
- ② Коврики ..... стр. 34
- ③ Передние сиденья ..... стр. 189
- ④ Задние сиденья\*<sup>1</sup> ..... стр. 192
- ⑤ Подголовники ..... стр. 211
- ⑥ Ремни безопасности ..... стр. 38
- ⑦ Вещевой отсек консоли ..... стр. 526  
Охлаждаемый отсек ..... стр. 537
- ⑧ Внутренние кнопки блокировки дверей ..... стр. 151
- ⑨ Держатели стаканов ..... стр. 528
- ⑩ Держатели бутылок ..... стр. 529
- ⑪ Задняя система кондиционирования воздуха\*<sup>1</sup> ..... стр. 509, 511
- ⑫ Развлекательная система для пассажиров на задних сиденьях\*<sup>1, 2</sup>



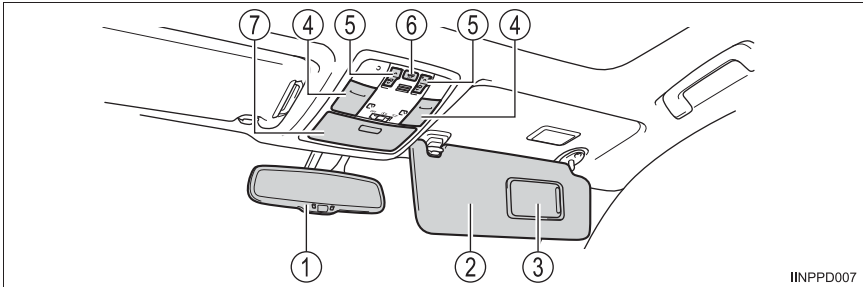

IINPPD007

- ① Внутреннее зеркало заднего вида ..... стр. 217
- ② Солнцезащитные козырьки\*<sup>3</sup> ..... стр. 540
- ③ Косметические зеркала ..... стр. 540
- ④ Фонари персонального освещения/освещения салона\*<sup>4</sup> ..... стр. 521
- ⑤ Переключатели люка\*<sup>1</sup> ..... стр. 227
- ⑥ Выключатель датчика вторжения\*<sup>1</sup> ..... стр. 101
- ⑦ Зеркало для общения ..... стр. 541
- Дополнительные отсеки ..... стр. 531

\*<sup>1</sup>: При наличии

\*<sup>2</sup>: В случае автомобилей с навигационной системой или мультимедийной системой см. "Руководство для владельца по системе навигации и мультимедийной системе".

\*<sup>3</sup>: ЗАПРЕЩАЕТСЯ устанавливать систему безопасности для детей, в которой ребенок сидит лицом против хода движения, на сиденье, перед которым расположена АКТИВНАЯ ПОДУШКА БЕЗОПАСНОСТИ, - это может привести к СМЕРТИ или СЕРЬЕЗНОЙ ТРАВМЕ РЕБЕНКА. (→стр. 86)



\*<sup>4</sup>: На рисунке показаны передние фонари, но такие же фонари установлены и сзади.

## ■ Панель приборов (автомобили с правым рулем)

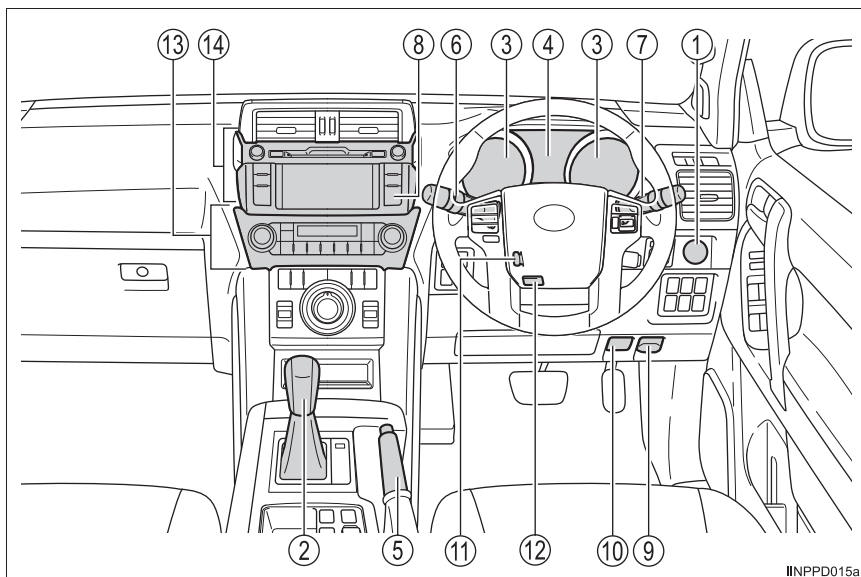

INPPD015a

- ① **Переключатель двигателя** ..... **стр. 266**  
 Запуск двигателя/переключение режимов ..... стр. 266  
 Экстренная остановка двигателя ..... стр. 659  
 Если двигатель не запускается ..... стр. 739  
 Предупреждающие сообщения ..... стр. 681
- ② **Рычаг управления коробкой передач (автоматическая коробка передач)** ..... **стр. 274**  
 Перемещение рычага управления коробкой передач ..... стр. 274  
 Меры предосторожности при буксировке ..... стр. 661  
 Если не удастся переместить рычаг управления коробкой передач ..... стр. 742
- Рычаг управления коробкой передач (ручная коробка передач)** ..... **стр. 280**  
 Перемещение рычага управления коробкой передач ..... стр. 280  
 Меры предосторожности при буксировке ..... стр. 661
- ③ **Приборы** ..... **стр. 113**  
 Чтение показаний приборов ..... стр. 113  
 Регулировка подсветки комбинации приборов ..... стр. 116  
 Контрольные лампы/индикаторы ..... стр. 106  
 Если горят контрольные лампы ..... стр. 669

- ④ **Многофункциональный дисплей** ..... стр. **118, 123, 128**  
 Дисплей ..... стр. 118, 123, 128  
 Если отображаются предупреждающие сообщения\*1 ..... стр. 681
- ⑤ **Рычаг стояночного тормоза** ..... стр. **286**  
 Включение/выключение ..... стр. 286  
 Меры предосторожности в зимнее время ..... стр. 424  
 Предупреждающий звуковой сигнал/предупреждающее сообщение\*1 ..... стр. 676, 683
- ⑥ **Рычаг указателей поворота** ..... стр. **285**  
**Переключатель света фар** ..... стр. **289**  
 Фары/передние габаритные огни/  
 задние габаритные фонари/дневные ходовые огни\*1 ..... стр. 289  
 Противотуманные фары\*1/задние противотуманные фонари\*1 ... стр. 302
- ⑦ **Переключатель стеклоочистителей и омывателя ветрового стекла** ..... стр. **304**  
 Использование ..... стр. 304  
 Добавление жидкости стеклоомывателя ..... стр. 596
- ⑧ **Кнопка аварийных сигналов** ..... стр. **658**
- ⑨ **Рычаг открывания дверцы лючка заливной горловины топливного бака** ..... стр. **316**
- ⑩ **Рычаг открывания замка капота** ..... стр. **578**
- ⑪ **Переключатель регулировки наклона и вылета рулевого колеса\*1** ..... стр. **214**  
 Регулировка ..... стр. 214  
 Память положений водителя ..... стр. 207
- ⑫ **Рычаг блокировки регулировки наклона и вылета рулевого колеса\*1** ..... стр. **214**
- ⑬ **Передняя система кондиционирования воздуха с ручным управлением** ..... стр. **494**  
 Использование ..... стр. 494  
 Обогреватель заднего стекла ..... стр. 495
- Передняя система кондиционирования воздуха с автоматическим управлением** ..... стр. **500**  
 Использование ..... стр. 500  
 Обогреватель заднего стекла ..... стр. 503
- ⑭ **Аудиосистема\*1, 2** ..... стр. **430**  
 Аудиосистема\*1, 2 ..... стр. 430  
 Система громкой связи\*1, 2 ..... стр. 462

\*1: При наличии

\*2: В случае автомобилей с навигационной системой или мультимедийной системой см. "Руководство для владельца по системе навигации и мультимедийной системе".

## ■ Переключатели (автомобили с правым рулем)

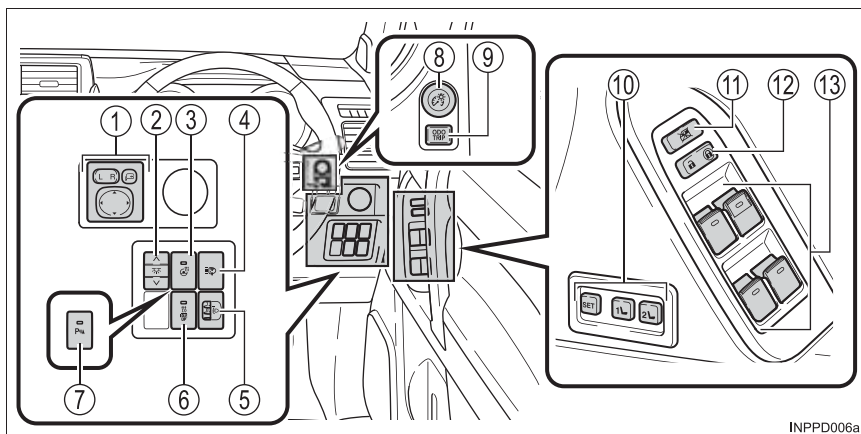

INPPD006a

- ① Регуляторы наружных зеркал заднего вида ..... стр. 219
- ② Переключатели управления подсветкой салона\* ..... стр. 522
- ③ Выключатель обогрева рулевого колеса\* ..... стр. 517
- ④ Переключатель очистителей фар\* ..... стр. 311
- ⑤ Ручной регулятор высоты света фар\* ..... стр. 290
- ⑥ Переключатель повышения холостых оборотов для работы отопителя\* ..... стр. 496, 505
- ⑦ Переключатель датчика помощи при парковке Toyota\* .... стр. 338
- ⑧ Регулятор подсветки блока приборов ..... стр. 116
- ⑨ Одометр/маршрутный счетчик и кнопка обнуления маршрутного счетчика ..... стр. 116, 119
- ⑩ Кнопки памяти положений водителя\* ..... стр. 207
- ⑪ Переключатель блокировки окон ..... стр. 222
- ⑫ Переключатель блокировки двери ..... стр. 151
- ⑬ Переключатели электропривода стеклоподъемников ..... стр. 222

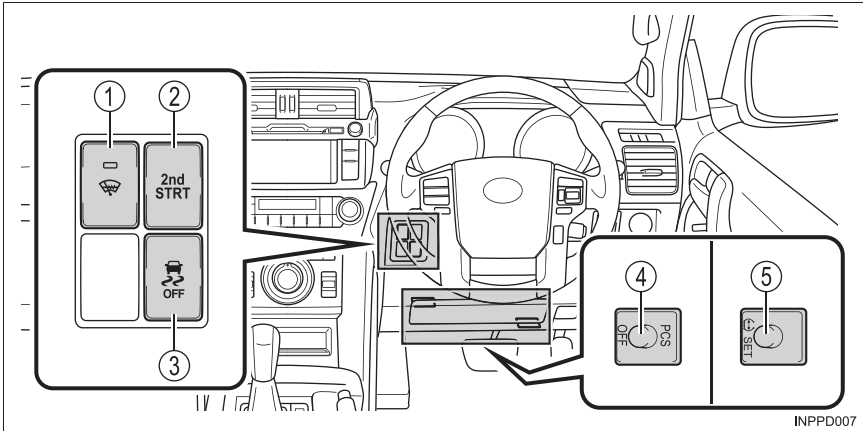

INPPD007

- ① Переключатель обогрева зоны щеток стеклоочистителя ветрового стекла\* ..... стр. 496, 504
- ② Кнопка “2nd STRT”\* ..... стр. 275
- ③ Переключатель VSC OFF ..... стр. 392
- ④ Выключатель системы торможения перед столкновением\* ..... стр. 414
- ⑤ Переключатель сброса системы предупреждения о давлении в шинах\* ..... стр. 608

\* : При наличии

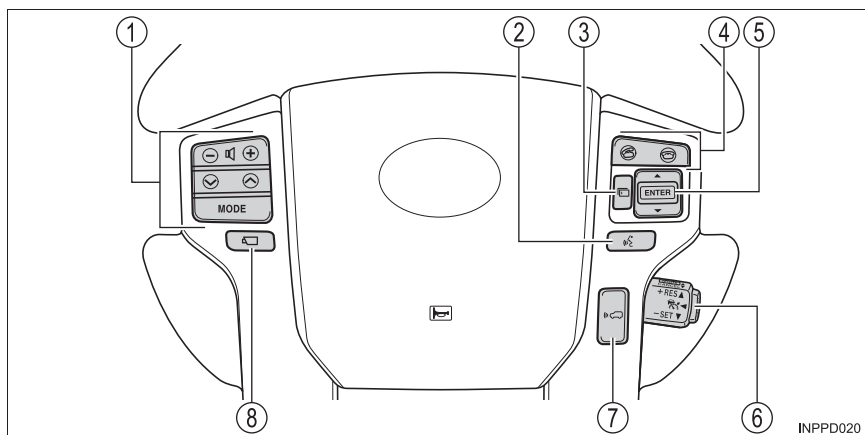

INPPD020

- ① Переключатели дистанционного управления аудиосистемой\*1, 2 ..... стр. 431
- ② Переключатель голосового управления\*1, 2
- ③ Переключатель меню\*1 ..... стр. 129
- ④ Переключатели телефона\*1, 2 ..... стр. 467
- ⑤ Переключатель “ENTER”\*1 ..... стр. 129
- ⑥ Переключатель круиз-контроля\*1  
Круиз-контроль\*1 ..... стр. 317  
Динамический радарный круиз-контроль\*1 ..... стр. 321
- ⑦ Кнопка изменения расстояния между автомобилями\*1 .... стр. 324
- ⑧ Переключатель Multi-terrain Monitor\*1, 3

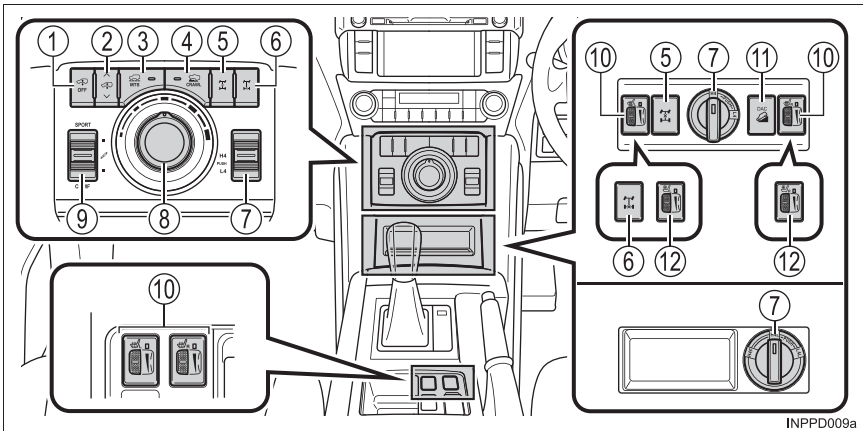

INPPD009a

- ① Кнопка отключения управления высотой<sup>\*1, 3</sup>
- ② Кнопка управления высотой<sup>\*1, 3</sup>
- ③ Переключатель включения/выключения системы Multi-terrain Select<sup>\*1, 3</sup>
- ④ Переключатель включения/выключения “ползущего” режима<sup>\*1, 3</sup>
- ⑤ Переключатель блокировки/разблокировки межосевого дифференциала<sup>\*1, 3</sup>
- ⑥ Переключатель блокировки заднего дифференциала<sup>\*1, 3</sup>
- ⑦ Переключатель управления полным приводом<sup>\*3</sup>
- ⑧ Диск выбора режима Multi-terrain Select<sup>\*1, 3</sup>  
Диск выбора скорости “ползущего” режима<sup>\*1, 3</sup>
- ⑨ Переключатель AVS<sup>\*1, 3</sup>
- ⑩ Регуляторы обогрева передних сидений<sup>\*1</sup> ..... стр. 518
- ⑪ Переключатель “DAC”<sup>\*1, 3</sup>
- ⑫ Регуляторы вентиляторов передних сидений<sup>\*1</sup> ..... стр. 519

<sup>\*1</sup>: При наличии

<sup>\*2</sup>: В случае автомобилей с навигационной системой или мультимедийной системой см. “Руководство для владельца по системе навигации и мультимедийной системе”.

<sup>\*3</sup>: См. “Руководство по вождению в условиях бездорожья”.

## ■ Салон (Автомобили с правым рулем)

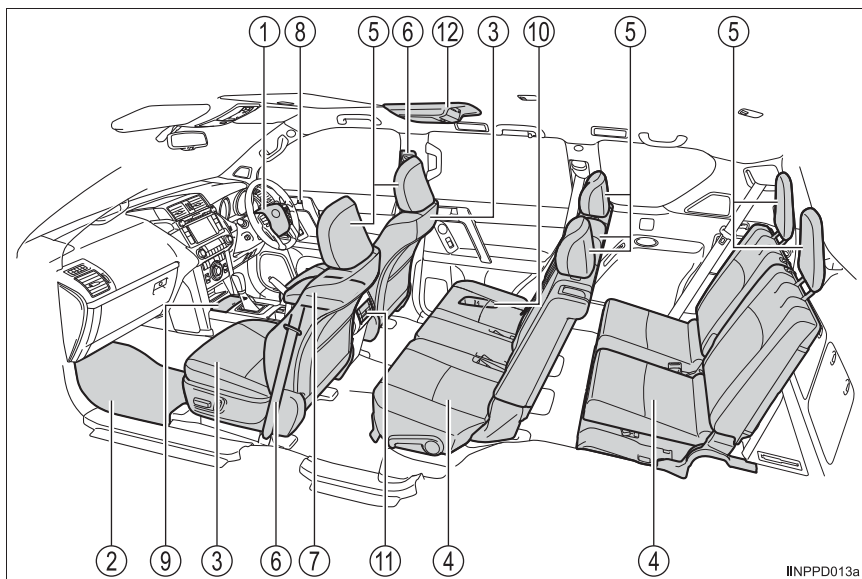

INPPD013a

- ① Подушки безопасности SRS ..... стр. 43
- ② Коврики ..... стр. 34
- ③ Передние сиденья ..... стр. 189
- ④ Задние сиденья\*<sup>1</sup> ..... стр. 192
- ⑤ Подголовники ..... стр. 211
- ⑥ Ремни безопасности ..... стр. 38
- ⑦ Вещевой отсек консоли ..... стр. 526  
Охлаждаемый отсек ..... стр. 537
- ⑧ Внутренние кнопки блокировки дверей ..... стр. 151
- ⑨ Держатели стаканов ..... стр. 528
- ⑩ Держатели бутылок ..... стр. 529
- ⑪ Задняя система кондиционирования воздуха\*<sup>1</sup> ..... стр. 509, 511
- ⑫ Развлекательная система для пассажиров на задних сиденьях\*<sup>1, 2</sup>



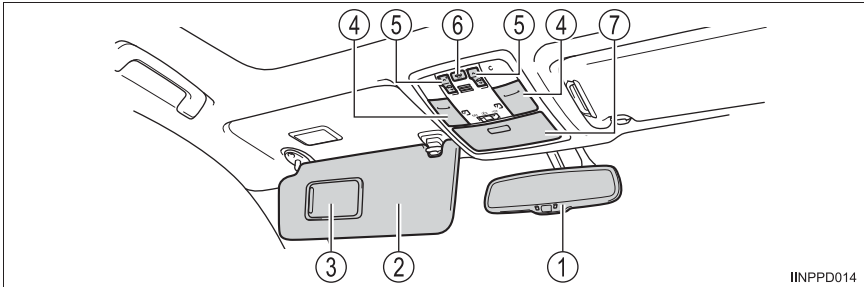

INPPD014

- ① Внутреннее зеркало заднего вида ..... стр. 217
- ② Солнцезащитные козырьки\*<sup>3</sup> ..... стр. 540
- ③ Косметические зеркала ..... стр. 540
- ④ Фонари персонального освещения/освещения салона\*<sup>4</sup> ..... стр. 521
- ⑤ Переключатели люка\*<sup>1</sup> ..... стр. 227
- ⑥ Выключатель датчика вторжения\*<sup>1</sup> ..... стр. 101  
Выключатель датчика вторжения и датчика наклона\*<sup>1</sup> .... стр. 101
- ⑦ Зеркало для общения ..... стр. 541  
Дополнительные отсеки ..... стр. 531

\*1: При наличии

\*2: В случае автомобилей с навигационной системой или мультимедийной системой см. "Руководство для владельца по системе навигации и мультимедийной системе".

\*3: ЗАПРЕЩАЕТСЯ устанавливать систему безопасности для детей, в которой ребенок сидит лицом против хода движения, на сиденье, перед которым расположена АКТИВНАЯ ПОДУШКА БЕЗОПАСНОСТИ, - это может привести к СМЕРТИ или СЕРЬЕЗНОЙ ТРАВМЕ РЕБЕНКА. (→стр. 86)



\*4: На рисунке показаны передние фонари, но такие же фонари установлены и сзади.



## Для безопасности и защиты

# 1

<b>1-1. Для безопасной эксплуатации</b>	
Перед началом движения.....	34
Для безопасности движения .....	36
Ремни безопасности .....	38
Подушки безопасности SRS ...	43
Система ручного включения-выключения подушек безопасности .....	56
Сведения по безопасности детей .....	58
Системы безопасности для детей .....	59
Установка системы безопасности для детей .....	74
Меры предосторожности в отношении выхлопных газов .....	89
<b>1-2. Охранная система</b>	
Система иммобилайзера двигателя.....	90
Система двойного запираения .....	96
Охранная система .....	98

## Перед началом движения

### Коврик

Пользуйтесь только ковриками, специально предназначенными для автомобилей той же модели и того же года выпуска, что и Ваш автомобиль. Надежно закрепляйте их на месте установки.

- 1 Вставьте зажимы крепления в проушины коврика.

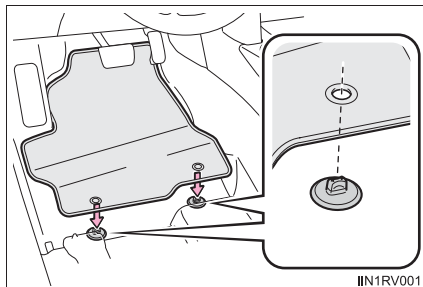

- 2 Поверните верхнюю ручку каждого зажима крепления для надежного закрепления коврика.

\*: Обязательно совместите метки  $\Delta$ .

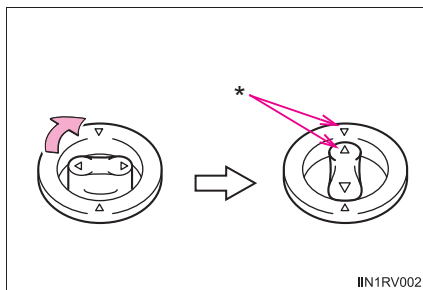

Зажимы крепления могут отличаться по форме от показанных на рисунке.

## ПРЕДОСТЕРЕЖЕНИЕ!

Соблюдайте следующие меры предосторожности.

В противном случае коврик водителя может сдвинуться и помешать работе педалей во время движения. В результате возможен непредвиденный разгон автомобиля или сложности при торможении. Это может привести к аварии и, в результате, к смертельному исходу или тяжелым травмам.

### ■ При установке коврика под ногами водителя

- Запрещается использовать коврики, предназначенные для автомобилей других моделей или другого года выпуска, даже если это оригинальные коврики Toyota.
- Используйте только коврики, предназначенные для места водителя.
- Обязательно надежно закрепляйте коврик с помощью предусмотренных зажимов.
- Запрещается использовать два и более ковриков, положенных друг на друга.
- Не кладите коврик нижней стороной вверх или передней стороной назад.

### ■ Перед началом движения

- Убедитесь в том, что коврик надежно закреплен в правильном месте с использованием всех предусмотренных зажимов. Особенно внимательно производите эту проверку после чистки пола.
- При остановленном двигателе и рычаге управления коробкой передач в положении P (автоматическая коробка передач) или N (ручная коробка передач) полностью нажмите каждую педаль до пола и убедитесь, что коврик не мешает нажимать педали.

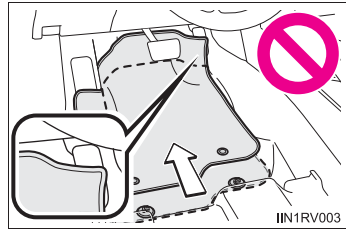

## Для безопасности движения

Для обеспечения безопасности движения перед началом движения отрегулируйте сиденье и зеркало.

### Правильное положение водителя при вождении

- ① Отрегулируйте угол спинки сиденья таким образом, чтобы Вы сидели прямо и Вам не нужно было наклоняться вперед, чтобы управлять автомобилем. (→стр. 189)
- ② Отрегулируйте сиденье таким образом, чтобы можно было полностью выжать педали и чтобы руки были слегка согнуты в локтях, когда они лежат на рулевом колесе. (→стр. 189)
- ③ Зафиксируйте подголовник в таком положении, чтобы его центр находился на уровне верхнего края ушей. (→стр. 211)
- ④ Правильно пристегивайте ремни безопасности. (→стр. 38)

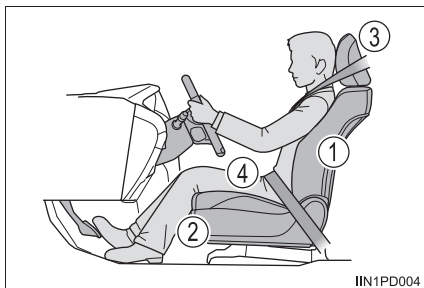

### Правильное использование ремней безопасности

Перед началом движения убедитесь в том, что все пассажиры пристегнуты ремнями безопасности. (→стр. 38)

Применяйте подходящую для ребенка систему безопасности до тех пор, пока он не вырастет настолько, чтобы для него подходил ремень безопасности автомобиля. (→стр. 59)

## Регулировка зеркал

Правильно отрегулируйте внутреннее и наружные зеркала заднего вида, чтобы обеспечить хороший обзор назад. (→стр. 217, 219)

### ПРЕДОСТЕРЕЖЕНИЕ!

Соблюдайте перечисленные ниже меры предосторожности.

Несоблюдение этих мер может стать причиной тяжелой травмы или смертельного исхода.

- Не регулируйте положение сиденья водителя во время движения.  
В процессе регулировки водитель может потерять управление автомобилем.
- Не подкладывайте подушку между спиной водителя или пассажира и спинкой сиденья.  
Подушка может нарушить правильность положения водителя и снизить эффективность ремня безопасности и подголовника.
- Не кладите ничего под передние сиденья.  
Предметы, находящиеся под передними сиденьями, могут застрять на полозьях и воспрепятствовать фиксации сидений. Это может привести к аварии; кроме того, может быть поврежден механизм регулировки.
- При дальних поездках регулярно отдыхайте, не дожидаясь появления признаков усталости.  
Кроме того, если во время движения почувствуете усталость или сонливость, не продолжайте движение, а немедленно остановитесь для отдыха.

## Ремни безопасности

Перед началом движения убедитесь в том, что все пассажиры пристегнуты ремнями безопасности.

### Правильное использование ремней безопасности

- Вытяните плечевой ремень так, чтобы он проходил через плечо, но не касался шеи и не соскальзывал с плеча.
- Поясной ремень должен охватывать бедра как можно ниже.
- Отрегулируйте положение спинки сиденья. Сядьте прямо, так чтобы спина опиралась на спинку сиденья.
- Не перекручивайте ремень безопасности.

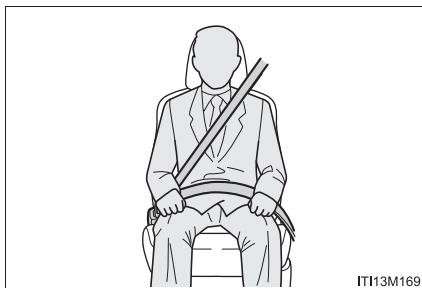

### Пристегивание и отстегивание ремня безопасности

- ① Для пристегивания ремня безопасности вставьте ушко ремня в замок до защелкивания.
- ② Для отстегивания ремня безопасности нажмите кнопку разблокировки.

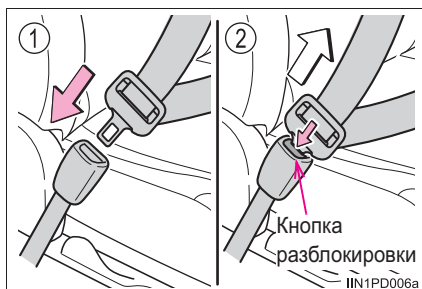



### Регулировка высоты плечевого анкера ремня безопасности (передние сиденья и крайние сиденья второго ряда [в моделях с 5 дверьми])

- ① Нажимая кнопку разблокировки, нажмите на плечевой анкер ремня безопасности.
- ② Потяните плечевой анкер ремня безопасности вверх.

Перемещайте узел настройки высоты вверх или вниз до защелкивания.

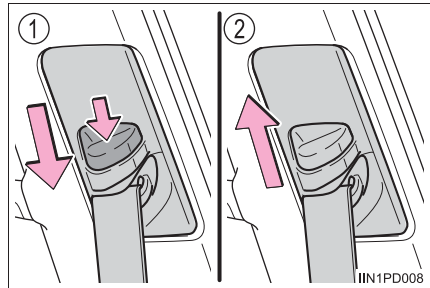

### Узлы преднатяжения ремней безопасности (передние сиденья)

Узел преднатяжения помогает удержать пассажира, втягивая ремень при определенных типах фронтального и бокового столкновения автомобиля (автомобили с боковыми подушками и шторками безопасности SRS).

Преднатяжитель может не срабатывать в случае легкого фронтального удара, бокового удара или удара сзади.

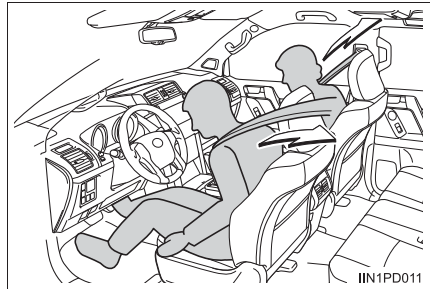

### Ремни безопасности с системой предаварийной безопасности (передние сиденья автомобилей, оснащенных системой предаварийной безопасности)

Если система обнаруживает, что столкновение неизбежно, перед столкновением подтягиваются ремни безопасности передних сидений. (→стр. 412)

### ■ **Механизм натяжения ремней безопасности с блокировкой в аварийной ситуации**

Втягивающий механизм заблокирует ремень при внезапной остановке или ударе. Ремень также может заблокироваться, если резко наклониться вперед. При медленных плавных перемещениях ремень вытягивается, обеспечивая полную свободу движения.

### ■ **Использование ремня для детского сиденья**

Ремни безопасности Вашего автомобиля были разработаны для взрослых людей.

- Применяйте подходящую для ребенка систему безопасности для детей до тех пор, пока он не вырастет настолько, чтобы для него подходили ремни безопасности автомобиля. (→стр. 59)
- Если ребенок настолько большой, что для него подходят ремни безопасности автомобиля, следуйте инструкциям по эксплуатации ремней безопасности на стр. 38.

### ■ **Замена ремня после срабатывания преднатяжителя**

Если автомобиль подвергается нескольким столкновениям, преднатяжитель срабатывает при первом столкновении, но не срабатывает при втором и последующих столкновениях.

### ■ **Правила использования ремней безопасности**

Если в стране, где Вы проживаете, существуют особые правила по использованию ремней безопасности, для замены или установки ремней безопасности обратитесь к авторизованному дилеру или в ремонтную мастерскую фирмы Toyota, либо в организацию, имеющую надлежащее оснащение и квалификацию.

## ПРЕДОСТЕРЕЖЕНИЕ!

Соблюдайте приведенные ниже меры предосторожности для снижения вероятности травмы в случае резкого торможения, неожиданного изменения направления движения или аварии.

Невыполнение этих требований может стать причиной тяжелой травмы или смертельного исхода.

### ■ Использование ремня безопасности

- Убедитесь в том, что у всех пассажиров застегнуты ремни безопасности.
- Обязательно правильно пристегивайтесь ремнями безопасности.
- Каждый ремень безопасности должен использоваться только одним человеком. Он не должен использоваться одновременно несколькими людьми, в том числе детьми.
- Toyota рекомендует сажать детей на задние сиденья и обязательно использовать ремни безопасности и/или соответствующую систему безопасности для детей.
- Для достижения правильного положения не наклоняйте сиденье больше, чем это необходимо. Ремень безопасности действует наиболее эффективно, когда пассажиры сидят прямо, опершись на спинку сиденья.
- Не пропускайте плечевой ремень под рукой.
- Обязательно следите за тем, чтобы поясной ремень располагался как можно ниже и удобней на бедрах.

### ■ Беременные женщины

Проконсультируйтесь у врача и пристегивайте ремень соответствующим образом. (→стр. 38)

Беременные женщины должны опускать поясной ремень как можно ниже точно так же, как и остальные пассажиры, полностью вытягивая плечевой ремень на плечо и следя за тем, чтобы ремень не пересекал окружность живота.

Неправильное размещение поясного ремня при резком торможении, неожиданном изменении направления движения или столкновении может стать причиной тяжелой травмы или смертельного исхода не только для беременной женщины, но и для плода.

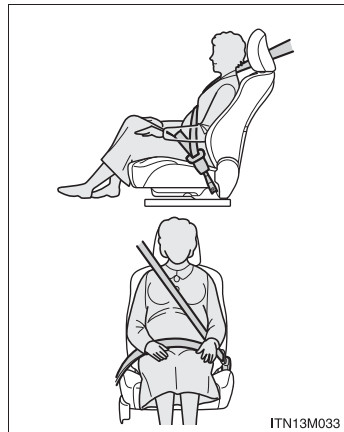

ITN13M033

**⚠ ПРЕДОСТЕРЕЖЕНИЕ!****■ Люди, страдающие различными заболеваниями**

Проконсультируйтесь у врача и пристегивайте ремень соответствующим образом. (→стр. 38)

**■ Если в автомобиле находятся дети**

Не разрешайте детям играть с ремнем безопасности. Если ремень наматывается на шею ребенка, это может привести к удушью или другим серьезным травмам вплоть до смертельного исхода.

Если это произошло и замок невозможно отстегнуть, необходимо разрезать ремень с помощью ножниц.

**■ Преднатяжители ремней безопасности**

Если преднатяжитель был активирован, загорается контрольная лампа SRS. В этом случае ремень безопасности не может быть повторно использован и должен быть заменен у любого авторизованного дилера или в ремонтной мастерской Toyota либо в организации, имеющей надлежащее оснащение и квалификацию.

**■ Настраиваемое плечевое крепление**

Всегда следите за тем, чтобы плечевой ремень проходил через центр плеча. Ремень должен проходить подальше от шеи, но так, чтобы он не падал с плеча. Невыполнение этого требования может снизить степень защиты при аварии и стать причиной смерти или тяжелых травм в случае аварии, резкой остановки или неожиданного изменения направления движения. (→стр. 39)

**■ Повреждение и износ ремня безопасности**

- Закрывая дверь, следите за тем, чтобы не повредить ремень безопасности, его ушко или замок.

- Периодически проверяйте ремни и их работу. Проверяйте, не появились ли на ремнях порезы, признаки износа или ослабленные части. Не пользуйтесь поврежденными ремнями, пока их не заменят. Поврежденные ремни безопасности не защищают пассажира от гибели или серьезных травм.

- Убедитесь, что ремень и ушко зафиксированы в замке и ремень не перекручен.

Если ремень безопасности функционирует неправильно, немедленно обратитесь к авторизованному дилеру или в ремонтную мастерскую Toyota либо в организацию, имеющую надлежащее оснащение и квалификацию.

- Если автомобиль попал в серьезную аварию, замените узел сидений, в том числе ремни, даже в случае отсутствия явных повреждений.

- Не пытайтесь установить, снять, модифицировать, разобрать или утилизировать ремни безопасности. Автомобиль следует отремонтировать у авторизованного дилера или в ремонтной мастерской Toyota либо в другой организации, имеющей соответствующую квалификацию и оснащение. Неправильное обращение может привести к нарушениям в работе.

## Подушки безопасности SRS

Подушки безопасности SRS срабатывают при определенных типах ударов автомобиля, которые могут привести к серьезным травмам пассажиров. Эти подушки совместно с ремнями безопасности служат для снижения риска гибели или серьезной травмы.

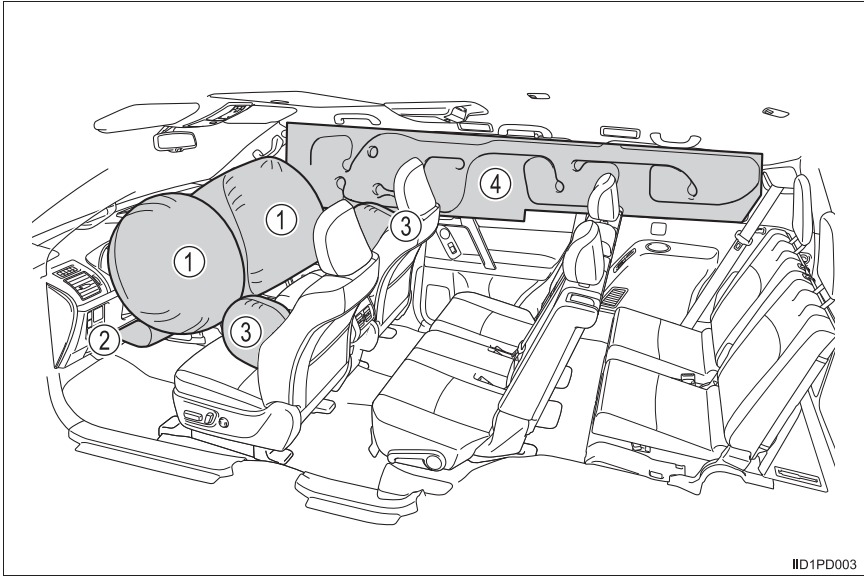

IID1PD003

### ◆ Передние подушки безопасности SRS

---

- ① Подушка безопасности SRS водителя/передняя подушка безопасности пассажира  
Защищает голову и грудь водителя и переднего пассажира от удара о детали салона.
- ② Подушка безопасности SRS на уровне коленей водителя (при наличии)  
Может помочь при защите водителя

### ◆ Боковые подушки и шторки безопасности SRS

---

- ③ Боковые подушки безопасности SRS (при наличии)  
Могут помочь защитить корпус людей на передних сиденьях.
- ④ Боковые шторки безопасности SRS (при наличии)  
Помогают защитить, в основном, головы людей, занимающих крайние сиденья.

## Компоненты системы подушек безопасности

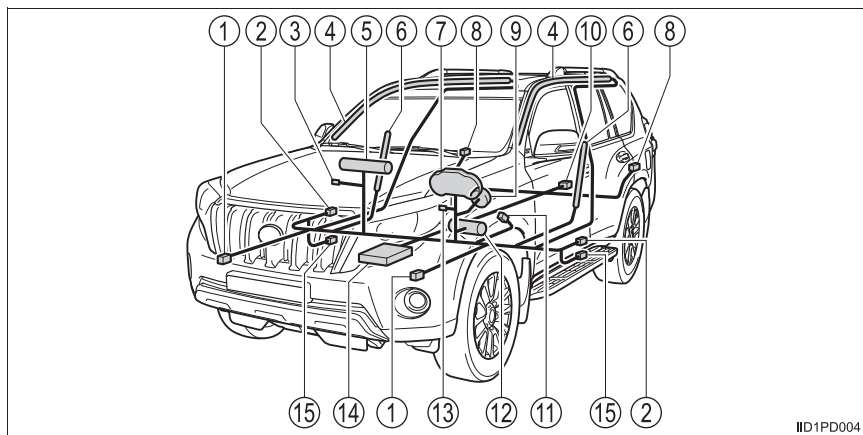

- |   |   |
|---|---|
| ① Датчики фронтального удара                              | ⑨ Подушка безопасности водителя                                   |
| ② Датчики бокового удара (передняя дверь) (при наличии)   | ⑩ Датчик безопасности (задний) (при наличии)                      |
| ③ Ручной переключатель подушки безопасности (при наличии) | ⑪ Выключатель замка ремня безопасности водителя                   |
| ④ Шторки безопасности (при наличии)                       | ⑫ Подушка безопасности на уровне коленей водителя (при наличии)   |
| ⑤ Подушка безопасности переднего пассажира                | ⑬ Индикатор ручного отключения подушки безопасности (при наличии) |
| ⑥ Боковые подушки безопасности (при наличии)              | ⑭ Узел датчиков подушек безопасности                              |
| ⑦ Контрольная лампа SRS                                   | ⑮ Преднатяжители ремней безопасности и ограничители силы          |
| ⑧ Датчики бокового удара (задняя дверь) (при наличии)     |   |

Выше показаны основные компоненты системы подушек безопасности SRS. Система подушек безопасности SRS управляется узлом датчиков подушек безопасности. При срабатывании подушек безопасности химическая реакция, проходящая в надувающих устройствах, стремительно наполняет подушки безопасности нетоксичным газом для сдерживания смещения вперед людей, находящихся в автомобиле.

### ПРЕДОСТЕРЕЖЕНИЕ!

#### ■ Меры предосторожности при обращении с подушками безопасности SRS

Соблюдайте перечисленные ниже меры предосторожности при обращении с подушками SRS.

Несоблюдение этих мер может стать причиной серьезной травмы вплоть до смертельного исхода.

- Водитель и все пассажиры автомобиля должны правильно пристегивать ремни безопасности.

Подушки безопасности SRS являются дополнительными устройствами, используемыми вместе с ремнями безопасности.

- Подушка безопасности SRS водителя разворачивается со значительной силой, что может привести к серьезной травме вплоть до смертельного исхода, в особенности, если водитель находится очень близко к подушке.

Поскольку опасная зона при надувании подушки безопасности водителя составляет первые 50 - 75 мм, Вы будете в безопасности, если расположитесь в 250 мм от нее. Это расстояние измеряется от центра рулевого колеса до Вашей груди. Если Вы сидите менее чем в 250 мм от рулевого колеса, то перед началом движения Вы можете изменить положение тела несколькими способами:

- Сдвиньте сиденье как можно дальше назад, но так, чтобы Вам было удобно пользоваться педалями.
- Слегка наклоните спинку сиденья. Хотя конструкции автомобилей отличаются друг от друга, многие водители могут установить расстояние в 250 мм даже тогда, когда сиденье водителя полностью сдвинуто вперед, просто немного отклонив спинку сиденья. Если наклон спинки сиденья ухудшает обзор, подложите устойчивую, нескользкую подушку, или поднимите сиденье, если в Вашем автомобиле предусмотрена такая функция.
- Если положение рулевого колеса в Вашем автомобиле можно регулировать, наклоните его вниз. Это позволит направить подушку безопасности на Вашу грудь, а не на голову или шею.

Сиденье следует регулировать в соответствии с приведенными выше рекомендациями, сохраняя контроль над педалями, рулевым колесом и обеспечивая хороший обзор органов управления на панели приборов.



## ⚠ ПРЕДОСТЕРЕЖЕНИЕ!

### ■ Меры предосторожности при обращении с подушками безопасности SRS

- Подушка безопасности SRS переднего пассажира также разворачивается со значительной силой и может стать причиной серьезной травмы, вплоть до смертельного исхода, особенно если пассажир находится очень близко от нее. Сиденье переднего пассажира должно располагаться как можно дальше от подушки безопасности, в то время как спинку сиденья следует отрегулировать так, чтобы пассажир сидел прямо.
- Неправильно посаженные и/или пристегнутые младенцы и дети могут погибнуть или получить серьезные травмы от раскрывающихся подушек безопасности. Если младенец или ребенок еще слишком мал для того, чтобы использовать ремень безопасности, он должен быть правильно закреплен с помощью системы безопасности для детей. Toyota настоятельно рекомендует, чтобы все младенцы и дети находились в автомобиле на заднем сиденье и были надежно зафиксированы на своих местах. Задние сиденья являются более безопасными для детей, чем переднее сиденье. (→стр. 59)
- Не сидите на краю сиденья и не прислоняйтесь к приборной доске.

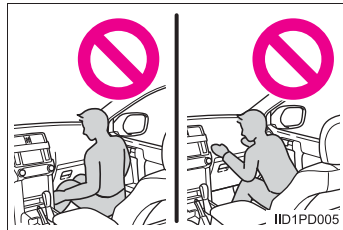

- Не позволяйте ребенку стоять перед подушкой безопасности SRS переднего пассажира или сидеть на коленях переднего пассажира.
- Не позволяйте пассажирам переднего сиденья держать на коленях какие-либо предметы.

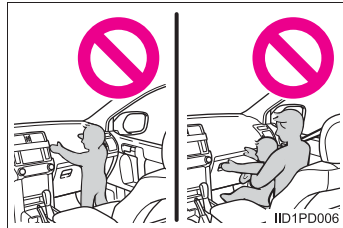

## ПРЕДОСТЕРЕЖЕНИЕ!

### ■ Меры предосторожности при обращении с подушками безопасности SRS

- Автомобили без шторок безопасности SRS:  
не прислоняйтесь к передней двери.

Автомобили со шторками безопасности SRS:

не прислоняйтесь к двери, боковому обвязочному брусу крыши кузова, а также к передней, средней или задней стойке.

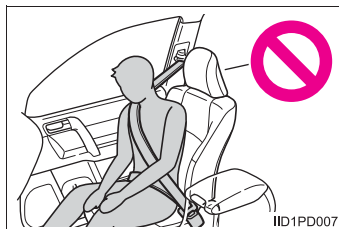

- Автомобили с боковыми подушками безопасности SRS:

Не разрешайте никому стоять на коленях на пассажирских сиденьях лицом к двери или высовывать голову или руки из автомобиля.



- Ничего не прикрепляйте и не прислоняйте к приборной доске или вблизи нее, к колонке рулевого колеса или к нижней части панели приборов.

Эти предметы могут разлетаться при срабатывании подушек безопасности SRS водителя, переднего пассажира и подушек безопасности для коленей (при наличии).

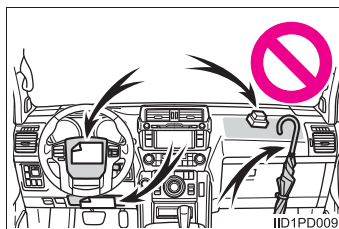

## ПРЕДОСТЕРЕЖЕНИЕ!

### ■ Меры предосторожности при обращении с подушками безопасности SRS

- Автомобили с боковыми шторками безопасности SRS:

Не прикрепляйте никакие предметы к двери, ветровому стеклу, стеклам дверей, передней, средней и задней стойкам, боковому обязательному брусу крыши кузова или к дополнительной ручке.

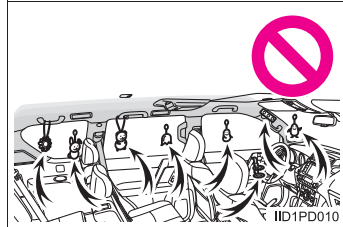

- Автомобили без системы интеллектуального входа и запуска:

Не прикрепляйте к ключу какие-либо тяжелые, острые или твердые предметы, например другие ключи или аксессуары. Эти предметы могут воспрепятствовать надуванию подушки безопасности SRS на уровне коленей (при наличии) или быть выброшены в зону сиденья водителя силой срабатывающей подушки, что может представлять опасность для людей.

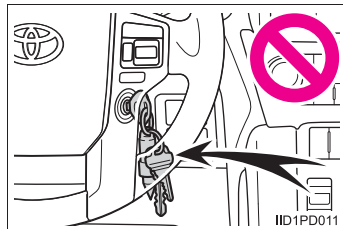

- Автомобили с боковыми шторками безопасности SRS:

Не вешайте на крючки вешалки плечики для одежды или другие твердые предметы. При срабатывании подушек безопасности SRS все эти предметы разлетаются по салону и могут привести к гибели или серьезным травмам.

- Автомобили с подушкой безопасности SRS для коленей:

Если в месте срабатывания подушки безопасности для коленей SRS установлена виниловая крышка, не забудьте снять ее.

 **ПРЕДОСТЕРЕЖЕНИЕ!****■ Меры предосторожности при обращении с подушками безопасности SRS**

- Автомобили с боковыми подушками безопасности SRS:  
Не используйте аксессуары для сидений, экранирующие области срабатывания подушек безопасности SRS, поскольку они могут мешать надуванию подушек. Такие аксессуары могут мешать правильному срабатыванию боковых подушек безопасности, привести к блокировке системы или же вызвать случайное надувание боковых подушек безопасности, что может привести к серьёзным травмам или смертельному исходу.
- Не стучите и не надавливайте на места, где находятся компоненты подушек безопасности SRS.  
Это может стать причиной неправильной работы подушек безопасности SRS.
- Не касайтесь никаких компонентов системы сразу после срабатывания (надувания) подушек безопасности SRS, поскольку они могут быть горячими.
- Если Вам трудно дышать после срабатывания подушки безопасности SRS, откройте дверь или окно, чтобы обеспечить приток свежего воздуха, или выйдите из автомобиля, если это не опасно. При первой возможности смойте с себя остатки материалов от срабатывания подушек для предотвращения раздражения кожи.
- Если отделения, где хранятся подушки безопасности SRS, например втулка рулевого колеса, или отделка передней, центральной и задней стоек, повреждены или имеют трещины, обратитесь к авторизованному дилеру или в ремонтную мастерскую Toyota либо в организацию, имеющую надлежащее оснащение и квалификацию, для их замены.

**ПРЕДОСТЕРЕЖЕНИЕ!****■ Модификация и утилизация компонентов системы подушек безопасности SRS**

Не утилизируйте автомобиль и не осуществляйте никакие из перечисленных ниже модификаций без консультации с авторизованным дилером или ремонтной мастерской Toyota либо с другой организацией, имеющей надлежащее оснащение и квалификацию. Подушки безопасности SRS могут случайно сработать (надуться) и стать причиной серьезной травмы вплоть до смертельного исхода.

- Установка, снятие, разборка и ремонт подушек безопасности SRS
- Ремонт, модификация, снятие или замена рулевого колеса, приборного щитка, панели приборов, сидений или обивки сидений, передней, средней и задней стоек или бокового обвязочного бруса крыши
- Ремонт или модификация переднего крыла, переднего бампера или боковой части салона
- Установка защиты на переднюю решетку (защитные дуги или “кенгурятники” и т.п.), снегоочистителей, лебедок
- Модификация системы подвески автомобиля
- Установка электронных приборов, например устройств двухсторонней радиосвязи (РЧ-передатчика) или CD-плееров
- Модификация автомобиля для лиц с физическими недостатками

**■ При срабатывании (надувании) подушек SRS**

- В результате контакта с подушкой безопасности SRS вследствие высокой скорости ее срабатывания (надувания) возможны небольшие ушибы, ожоги или ссадины.
- При срабатывании слышен громкий хлопок и вылетает белый порошок.
- Автомобили со шторками безопасности SRS:  
Части модуля подушек безопасности (втулка рулевого колеса, крышка подушки безопасности и насос), а также части передней, центральной и задней стоек кузова и боковой обвязочный брус крыши могут оставаться сильно нагретыми в течение нескольких минут. Сама подушка безопасности также может быть горячей.
- Автомобили без шторок безопасности SRS:  
Части модуля подушек безопасности (втулка рулевого колеса, крышка подушки безопасности и насос), а также передние сиденья могут оставаться сильно нагретыми в течение нескольких минут. Сама подушка безопасности также может быть горячей.
- Может растрескаться ветровое стекло.

### ■ Условия срабатывания подушки безопасности SRS (передние подушки безопасности SRS)

- Передняя подушка безопасности SRS срабатывает в случае удара, превышающего по силе установленный пороговый уровень (уровень силы, соответствующий лобовому столкновению на скорости приблизительно 20 - 30 км/ч с неподвижной стеной, которая не подвергается смещению или деформации).

Однако в перечисленных ниже ситуациях эта пороговая скорость может быть значительно выше:

- если автомобиль сталкивается с объектом (например, припаркованным автомобилем или дорожным знаком), который при ударе может перемещаться или деформироваться;
- если автомобиль подминается во время столкновения (например, когда капот автомобиля “подныривает” под платформу грузовика и т.п.).
- В зависимости от типа столкновения возможна активация только преднатяжителей ремней безопасности.

### ■ Условия срабатывания подушки безопасности SRS (боковые подушки безопасности и боковые шторки безопасности SRS)

Боковые подушки и шторки безопасности SRS срабатывают в случае удара, превышающего по силе установленный пороговый уровень (уровень силы, соответствующий силе удара при столкновении автомобиля массой 1500 кг с кузовом автомобиля с направления, перпендикулярного ориентации автомобиля, при скорости 20 - 30 км/ч).

### ■ Обстоятельства, при которых подушки безопасности SRS могут срабатывать (надуваться) не вследствие столкновения

Передние подушки безопасности SRS могут раскрыться, если нижняя часть автомобиля подвергается сильному удару. Некоторые примеры показаны на рисунке.

- Удар о бордюр, кромку тротуара или о твердую поверхность
- Падение в глубокую яму или перескакивание через нее
- Жесткое приземление или падение автомобиля

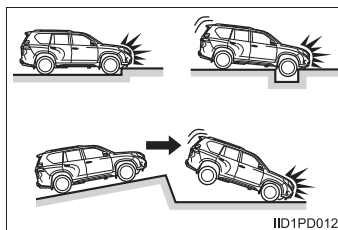

### ■ Типы столкновений, при которых подушки безопасности SRS (передние подушки безопасности SRS) могут не сработать

Срабатывание передних подушек безопасности SRS в случае удара сбоку или сзади, при переворачивании автомобиля, а также в случае лобового столкновения на малой скорости в принципе не предусмотрено. Тем не менее всегда, когда столкновение любого типа вызывает достаточное замедление движения автомобиля в поступательном направлении, может произойти раскрытие передних подушек безопасности SRS.

- Боковое столкновение
- Удар сзади
- Переворачивание автомобиля

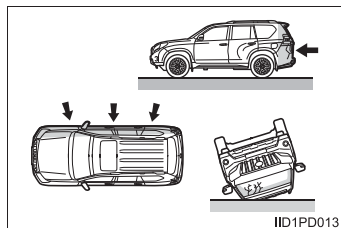

### ■ Типы столкновений, при которых могут не срабатывать подушки безопасности SRS (боковые подушки и шторки безопасности SRS)

Боковые подушки и шторки безопасности SRS могут не сработать, если автомобиль подвергся боковому удару под определенным углом, или боковому удару в корпус автомобиля, но вне зоны пассажирского салона.

- Боковой удар в корпус автомобиля вне зоны пассажирского салона
- Боковое столкновение под углом

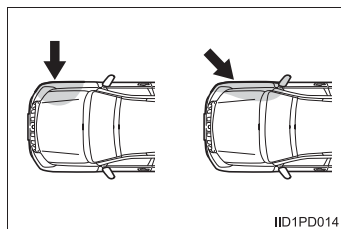

Срабатывание боковых подушек безопасности SRS и шторок, экранирующих стекла, в случае удара спереди или сзади, при переворачивании автомобиля, а также в случае бокового столкновения на малой скорости в принципе не предусмотрено.

- Удар спереди
- Удар сзади
- Переворачивание автомобиля

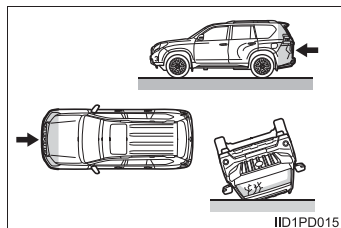

■ Когда обращаться к авторизованному дилеру или в ремонтную мастерскую Toyota либо в другую организацию, имеющую соответствующую квалификацию и оснащение

В указанных ниже случаях необходимо проверить и/или отремонтировать автомобиль. Как можно скорее обратитесь к авторизованному дилеру или в ремонтную мастерскую Toyota либо в другую организацию, имеющую соответствующую квалификацию и оснащение.

- Сработали какие-либо из подушек безопасности SRS.

- Передняя часть автомобиля пострадала в дорожно-транспортном происшествии, недостаточно серьезном для срабатывания передних подушек безопасности SRS.

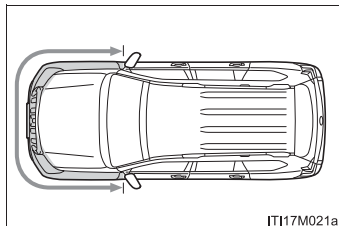

- Автомобили с боковыми подушками безопасности и шторками безопасности SRS:

Частичное повреждение или деформация двери, или автомобиль пострадал в дорожно-транспортном происшествии, недостаточно серьезном для срабатывания боковых подушек и шторок безопасности SRS.

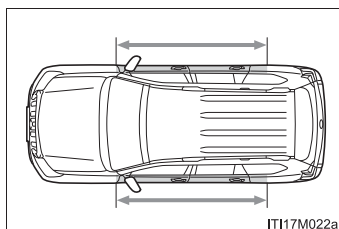

- Автомобили без подушки безопасности SRS для коленей:

Отделение для подушки безопасности в рулевом колесе или панель приборов рядом с подушкой безопасности пассажира переднего сиденья поцарапаны, имеют трещины или повреждены каким-либо другим образом.

Автомобили с подушкой безопасности SRS для коленей:

Отделение для подушки безопасности в рулевом колесе, панель приборов рядом с крышкой подушки безопасности переднего пассажира или нижняя часть панели приборов поцарапаны, имеют трещины или повреждены каким-либо другим образом.

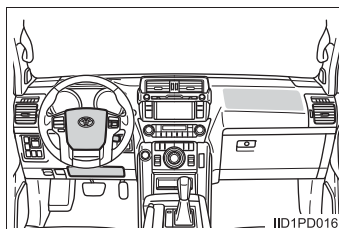



- Автомобили с боковыми подушками безопасности SRS:

Поверхности сидений с боковыми подушками безопасности поцарапаны, имеют трещины или повреждены каким-либо другим образом.

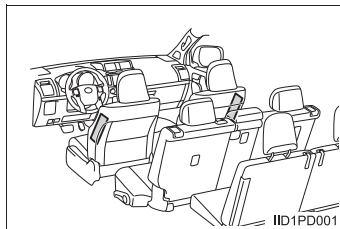

- Автомобили со шторками безопасности SRS:

Части передних, центральных или задних стоек или отделки бокового обвязочного бруса крыши кузова (подкладка), внутри которых находятся шторки безопасности, поцарапаны, имеют трещины или повреждены.

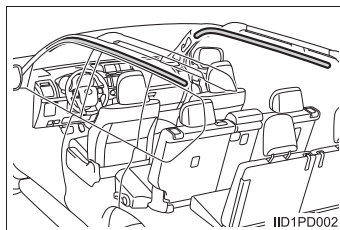

## Система ручного включения-выключения подушек безопасности\*

Эта система отключает подушку безопасности со стороны переднего пассажира.

Эту подушку безопасности следует отключать только при использовании системы безопасности для детей на переднем пассажирском сиденье.

- ① Индикатор отключения подушки безопасности

Этот индикатор загорается, когда переключатель двигателя находится в режиме IGNITION ON.

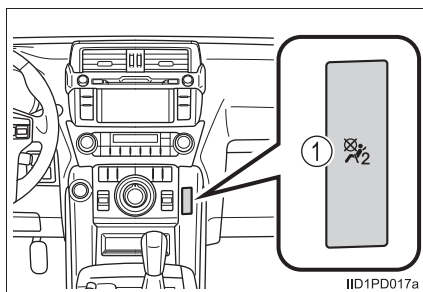

- ② Ручной переключатель включения-выключения подушек безопасности

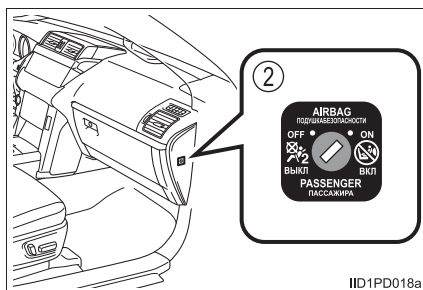

### Отключение подушки безопасности переднего пассажира

Вставьте механический ключ в цилиндр и поверните его в положение "OFF".

Включается индикатор (только когда переключатель двигателя находится в режиме IGNITION ON).

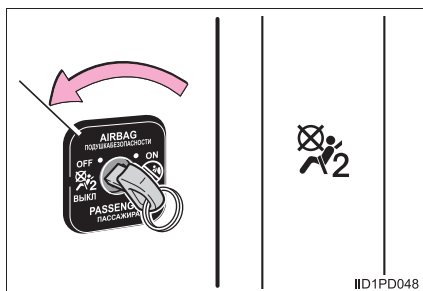

\*: При наличии

### ■ Индикатор отключения подушки безопасности

Возникновение каких-либо из проблем, перечисленных ниже, может свидетельствовать о неисправности системы. Автомобиль необходимо проверить у авторизованного дилера или в ремонтной мастерской Toyota либо в другой организации, имеющей соответствующую квалификацию и оснащение.

- Индикатор не загорается при установке ручного переключателя подушки безопасности в положение "OFF".
- Индикатор не отключается при установке ручного переключателя подушки безопасности в положение "ON".



### ПРЕДОСТЕРЕЖЕНИЕ!

#### ■ При установке системы безопасности для детей

Из соображений безопасности всегда устанавливайте систему безопасности для детей на заднее сиденье. В случае, если заднее сиденье невозможно использовать, может использоваться переднее сиденье, но для этого необходимо вручную отключить ("OFF") систему подушек безопасности.

Если система подушек безопасности будет включена, то при сильном ударе срабатывание (надувание) подушки безопасности может стать причиной серьезной травмы ребенка вплоть до смертельного исхода.

#### ■ Если система безопасности для детей не установлена на переднем сиденье

Убедитесь, что система подушек безопасности включена ("ON").

Если она отключена, то подушка безопасности не сработает в случае аварии, что может стать причиной серьезной травмы вплоть до смертельного исхода.

## Сведения по безопасности детей

**Если в автомобиле находятся дети, соблюдайте следующие меры предосторожности.**

**Применяйте подходящую для ребенка систему безопасности до тех пор, пока он не вырастет настолько, чтобы для него подходил ремень безопасности автомобиля.**

- Рекомендуется размещать детей на задних сиденьях во избежание случайных контактов с рычагом управления коробкой передач, рычагом включения стеклоочистителей и т.п.
- Используйте защитную функцию блокировки задних дверей или переключатель блокировки окон, чтобы дети во время движения не могли случайно открыть двери или включить электрические стеклоподъемники.
- Не разрешайте маленьким детям управлять оборудованием, которое может прищемить какие-либо части тела, например электрическими стеклоподъемниками, капотом, дверью багажного отделения, сиденьями и т.п.



### **ПРЕДОСТЕРЕЖЕНИЕ!**

Ни в коем случае не оставляйте детей в автомобиле без присмотра, не давайте детям ключи и не позволяйте детям пользоваться ключами.

Дети могут запустить двигатель автомобиля или переключить коробку передач в нейтральное положение. Имеется также опасность того, что дети могут травмироваться сами, играя со стеклоподъемниками, люком (при наличии) или другими узлами автомобиля. Кроме того, нагрев салона автомобиля или, наоборот, слишком низкая температура в салоне могут быть смертельно опасными для детей.

## Системы безопасности для детей

**Toyota настоятельно рекомендует использовать системы безопасности для детей.**

### Следует помнить

Исследования показали, что установка системы безопасности для детей на заднем сиденье намного безопасней, чем ее установка на переднем пассажирском сиденье.

- Выбирайте систему безопасности для детей, подходящую для Вашего автомобиля и соответствующую возрасту и комплекции ребенка.
- Подробные сведения по установке системы безопасности для детей приводятся в инструкции к системе.  
В настоящем Руководстве приводятся общие сведения по установке системы. (→стр. 74)
- Если в стране, где Вы проживаете, существуют особые правила по использованию системы безопасности для детей, для ее установки обратитесь к авторизованному дилеру или в ремонтную мастерскую фирмы Toyota либо в организацию, имеющую надлежащее оснащение и квалификацию.
- Toyota рекомендует использовать систему безопасности для детей, соответствующую нормативам ECE № 44.

## Типы систем безопасности для детей

В соответствии с нормативами ECE № 44 системы безопасности для детей подразделяются на 5 перечисленных ниже групп.

Группа 0: до 10 кг (0 - 9 месяцев)

Группа 0+: до 13 кг (0 - 2 года)

Группа I: от 9 до 18 кг (9 месяцев - 4 года)

Группа II: от 15 до 25 кг (4 года - 7 лет)

Группа III: от 22 до 36 кг (6 - 12 лет)

В настоящем руководстве для Владельца рассматриваются 3 типа популярных систем безопасности для детей с фиксацией ремнями безопасности.

► Детское сиденье для младенца

► Детское сиденье для дошкольника

Соответствует группе 0 и 0+ нормативов ECE № 44

Соответствует группе 0+ и I нормативов ECE № 44

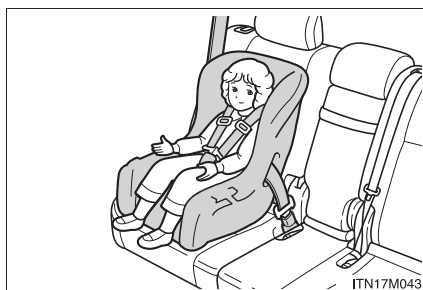
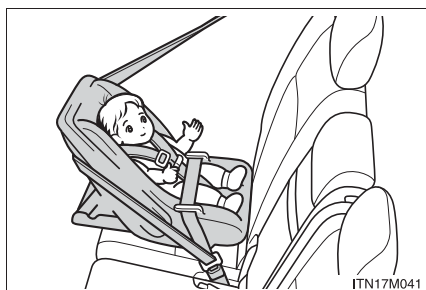

► Детское сиденье для школьника

Соответствует группам II и III нормативов ECE № 44



## Допустимость установки систем безопасности для детей в различных положениях

Информация, представленная в таблице, показывает допустимость установки Вашей системы безопасности для детей в различных положениях.

### ► Модели с 3 дверьми

Положение установки Весовые группы	Сиденье переднего пассажира			Заднее сиденье	
	Стандартно	Ручной переключатель включения-выключения подушек безопасности			
		ON	OFF	Крайнее	Центральное
0 До 10 кг (0 - 9 месяцев)	X Установка запрещена	X Установка запрещена	U*1	U	U
0+ До 13 кг (0 - 2 года)	X Установка запрещена	X Установка запрещена	U*1	U	U
I от 9 до 18 кг (9 месяцев - 4 года)	Лицом назад — X Установка запрещена	Лицом назад — X Установка запрещена	U*1	U*2	U*2
	Лицом по ходу движения — UF*1	Лицом по ходу движения — UF*1			
II, III От 15 до 36 кг (4 года - 12 лет)	UF*1	UF*1	U*1	U*2	U*2

Расшифровка буквенных обозначений в приведенной выше таблице:

U: Подходит для “универсальной” категории систем безопасности для детей, проверенных для использования в данной весовой группе.

UF: Подходит для “универсальной” категории систем безопасности для детей, проверенных для использования в данной весовой группе, в которых ребенок сидит лицом по ходу движения.

X: Неприемлемое положение для детей в данной весовой группе.

#### ПРИМЕЧАНИЕ.

\*1: Установите спинку сиденья в вертикальное положение.

Если подголовник мешает установке системы безопасности для детей и может быть снят, снимите его.

Если пассажирское сиденье оснащено регулятором высоты, его следует установить в самое верхнее положение.

Следуйте приведенным ниже инструкциям:

- Для установки детского кресла с опорой  
Если спинка сиденья мешает установке детского кресла в опору, наклоните спинку назад.
- Для установки детского кресла лицом по ходу движения  
Если между детским сиденьем и спинкой сиденья есть зазор, наклоните спинку сиденья назад для обеспечения хорошего контакта.  
Если плечевой анкер ремня безопасности находится перед направляющей ремня детского кресла, сдвиньте подушку сиденья вперед.
- Для установки детского кресла для школьника  
Если ребенок в системе безопасности для детей находится в точно вертикальном положении, отрегулируйте спинку сиденья, установив ее в удобное положение.  
Если плечевой анкер ремня безопасности находится перед направляющей ремня детского кресла, сдвиньте подушку сиденья вперед.

\*2: Если подголовник мешает установке системы безопасности для детей и может быть снят, снимите его.

Указанные в таблице системы безопасности для детей могут отсутствовать за пределами стран ЕС.

Можно также использовать и другие системы безопасности для детей, отличные от приведенных в таблице, однако в этом случае нужно тщательно проверить пригодность этих систем, проконсультировавшись с их изготовителем и продавцом.



## ► Модели с 5 дверьми

Положение установки  Весовые группы	Сиденье переднего пассажира			Сиденье второго ряда		Сиденье третьего ряда (при наличии)
	Стандартно	Ручной переключатель включения-выключения подушек безопасности				
		ON	OFF	Крайнее	Центральное	
0 До 10 кг (0 - 9 месяцев)	X Установка запрещена	X Установка запрещена	U*1	U	L1	L1
0+ До 13 кг (0 - 2 года)	X Установка запрещена	X Установка запрещена	U*1	U	L1	L1
I от 9 до 18 кг (9 месяцев - 4 года)	Лицом назад — X Установка запрещена	Лицом назад — X Установка запрещена	U*1	U*2	L2*3	L2*4
	Лицом по ходу движения – UF*1	Лицом по ходу движения – UF*1				
II, III От 15 до 36 кг (4 года - 12 лет)	UF*1	UF*1	U*1	U*2	L3*3	L3*5

Расшифровка буквенных обозначений в приведенной выше таблице:

- U: Подходит для “универсальной” категории систем безопасности для детей, проверенных для использования в данной весовой группе.
- UF: Подходит для “универсальной” категории систем безопасности для детей, проверенных для использования в данной весовой группе, в которых ребенок сидит лицом по ходу движения.
- L1: Подходит для системы “TOYOTA G0+, BABYSAFE PLUS” (от 0 до 13 кг) и “TOYOTA MINI” (от 0 до 13 кг), проверенной для использования в данной весовой группе.
- L2: Подходит для системы “TOYOTA DUO+” (без жестких анкеров ISOFIX, от 9 до 18 кг), проверенной для использования в данной весовой группе.
- L3: Подходит для системы “TOYOTA KID (от 15 до 36 кг)”, проверенной для использования в данной весовой группе.
- X: Неприемлемое положение для детей в данной весовой группе.

**ПРИМЕЧАНИЕ.**

\*1: Установите спинку сиденья в вертикальное положение.

Если подголовник мешает установке системы безопасности для детей и может быть снят, снимите его.

Если пассажирское сиденье оснащено регулятором высоты, его следует установить в самое верхнее положение.

Следуйте приведенным ниже инструкциям:

- Для установки детского кресла с опорой  
Если спинка сиденья мешает установке детского кресла в опору, наклоните спинку назад.
- Для установки детского кресла лицом по ходу движения  
Если между детским сиденьем и спинкой сиденья есть зазор, наклоните спинку сиденья назад для обеспечения хорошего контакта.  
Если плечевой анкер ремня безопасности находится перед направляющей ремня детского кресла, сдвиньте подушку сиденья вперед.
- Для установки детского кресла для школьника  
Если ребенок в системе безопасности для детей находится в точно вертикальном положении, отрегулируйте спинку сиденья, установив ее в удобное положение.  
Если плечевой анкер ремня безопасности находится перед направляющей ремня детского кресла, сдвиньте подушку сиденья вперед.

\*2: Если подголовник мешает установке системы безопасности для детей и может быть снят, снимите его.

\*3: При использовании системы безопасности для детей в таком положении установите подголовник в крайнее нижнее положение.

\*4: При использовании системы безопасности для детей в таком положении установите подголовник в крайнее верхнее положение. (автомобили с сиденьями третьего ряда с ручной регулировкой)

\*5: При использовании системы безопасности для детей в таком положении снимите подголовник. (автомобили с сиденьями третьего ряда с ручной регулировкой)

Указанные в таблице системы безопасности для детей могут отсутствовать за пределами стран ЕС.

Можно также использовать и другие системы безопасности для детей, отличные от приведенных в таблице, однако в этом случае нужно тщательно проверить пригодность этих систем, проконсультировавшись с их изготовителем и продавцом.

### Допустимость установки систем безопасности для детей в различных положениях (с жесткими анкерами ISOFIX)

Информация, представленная в таблице, показывает допустимость установки Вашей системы безопасности для детей в различных положениях.

#### ► Модели с 3 дверьми

Весовые группы	Класс по размеру	Крепление	Положение креплений ISOFIX в автомобиле	
			Заднее крайнее сиденье	
			Правое	Левое
Переносная детская люлька	F	ISO/L1	X	X
	G	ISO/L2	X	X
		(1)	X	X
0 До 10 кг (0 - 9 месяцев)	E	ISO/R1	IL1	X
		(1)	X	X
0+ До 13 кг (0 - 2 года)	E	ISO/R1	IL1	X
	D	ISO/R2	IL1	X
	C	ISO/R3	IL1	X
		(1)	X	X
I От 9 - до 18 кг (9 месяцев - 4 года)	D	ISO/R2	X	X
	C	ISO/R3	X	X
	B	ISO/F2	IUF*, IL2*	IUF*
	B1	ISO/F2X	IUF*, IL2*	IUF*
	A	ISO/F3	IUF*, IL2*	IUF*
		(1)	X	X
II, III От 15 до 36 кг (4 года - 12 лет)		(1)	X	X

- (1) Для системы безопасности для детей, на которой не указан класс по размеру ISO/XX (A – G) для соответствующей весовой группы, производитель автомобиля должен указать системы безопасности для детей ISOFIX, рекомендуемые для каждого из положений в конкретном автомобиле.

Расшифровка буквенных обозначений в приведенной выше таблице:

IUF: Подходит для “универсальной” категории систем безопасности для детей с креплениями ISOFIX, проверенных для использования в данной весовой группе, в которых ребенок сидит лицом по ходу движения.

IL1: Подходит для системы “TOYOTA MINI with BASE” (от 0 до 13 кг) и “TOYOTA MIDI” (от 0 до 13 кг), проверенной для использования в данной весовой группе.

IL2: Подходит для системы “TOYOTA MIDI” (от 9 до 18 кг), проверенной для использования в данной весовой группе.

При использовании системы “TOYOTA MINI” или “TOYOTA MIDI” отрегулируйте опору и коннекторы ISOFIX следующим образом:

- ① Зафиксируйте опору так, чтобы было видно 5-е отверстие.
- ② Зафиксируйте коннекторы ISOFIX так, чтобы было видно номер 3.

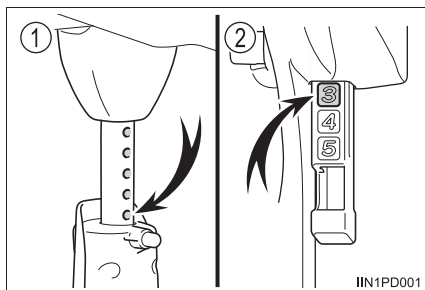

X: Положение крепления ISOFIX, непригодное для систем безопасности для детей с креплением ISOFIX в данной весовой группе и/или данном классе по размеру.

\*: Если подголовник мешает установке системы безопасности для детей и может быть снят, снимите его.

Указанная в таблице система безопасности для детей может отсутствовать за пределами стран ЕС.

Можно также использовать и другие системы безопасности для детей, отличные от приведенных в таблице, однако в этом случае нужно тщательно проверить пригодность этих систем, проконсультировавшись с их изготовителем и продавцом.

## ► Модели с 5 дверьми

Весовые группы	Класс по размеру	Крепление	Положение креплений ISOFIX в автомобиле
			Крайние сиденья второго ряда
Переносная детская люлька	F	ISO/L1	X
	G	ISO/L2	X
		(1)	X
0 До 10 кг (0 - 9 месяцев)	E	ISO/R1	IL1
		(1)	X
0+ До 13 кг (0 - 2 года)	E	ISO/R1	IL1
	D	ISO/R2	IL1
	C	ISO/R3	IL1
		(1)	X
I От 9 - до 18 кг (9 месяцев - 4 года)	D	ISO/R2	X
	C	ISO/R3	X
	B	ISO/F2	IUF*, IL2*
	B1	ISO/F2X	IUF*, IL2*
	A	ISO/F3	IUF*, IL2*
	(1)	X	
II, III От 15 до 36 кг (4 года - 12 лет)		(1)	X

- (1) Для системы безопасности для детей, на которой не указан класс по размеру ISO/XX (A – G) для соответствующей весовой группы, производитель автомобиля должен указать системы безопасности для детей ISOFIX, рекомендуемые для каждого из положений в конкретном автомобиле.

Расшифровка буквенных обозначений в приведенной выше таблице:

- IUF: Подходит для “универсальной” категории систем безопасности для детей с креплениями ISOFIX, проверенных для использования в данной весовой группе, в которых ребенок сидит лицом по ходу движения.
- IL1: Подходит для системы “TOYOTA MINI with BASE” (от 0 до 13 кг) и “TOYOTA MIDI” (от 0 до 13 кг), проверенной для использования в данной весовой группе.
- IL2: Подходит для системы “TOYOTA MIDI” (от 9 до 18 кг), проверенной для использования в данной весовой группе.

При использовании системы “TOYOTA MINI” или “TOYOTA MIDI” отрегулируйте опору и коннекторы ISOFIX следующим образом:

► Модели, предназначенные для 7 пассажиров

- ① Зафиксируйте опору так, чтобы было видно 4-е отверстие.
- ② Зафиксируйте коннекторы ISOFIX так, чтобы было видно номер 4.

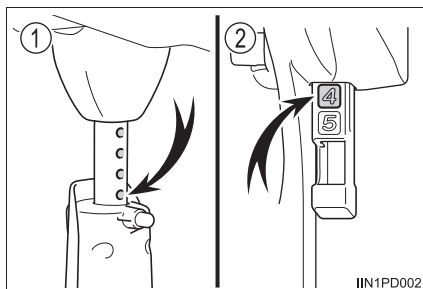

► Модели, предназначенные для 5 пассажиров

- ① Зафиксируйте опору так, чтобы было видно 4-е отверстие.
- ② Зафиксируйте коннекторы ISOFIX так, чтобы было видно номер 2.

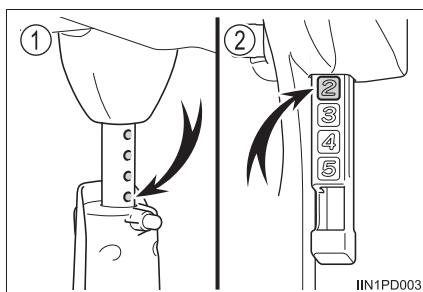

X: Положение крепления ISOFIX, непригодное для систем безопасности для детей с креплением ISOFIX в данной весовой группе и/или данном классе по размеру.

\*: Если подголовник мешает установке системы безопасности для детей и может быть снят, снимите его.

Указанная в таблице система безопасности для детей может отсутствовать за пределами стран ЕС.

Можно также использовать и другие системы безопасности для детей, отличные от приведенных в таблице, однако в этом случае нужно тщательно проверить пригодность этих систем, проконсультировавшись с их изготовителем и продавцом.



### ■ Установка системы безопасности для детей на переднем пассажирском сиденье

Если необходимо установить систему безопасности для детей на переднем пассажирском сиденье, выполните следующие регулировки:

- Установите спинку сиденья в вертикальное положение
- Отодвиньте подушку сиденья в самое заднее положение

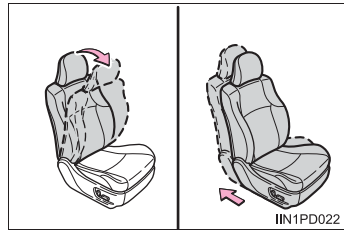

### ■ Выбор подходящей системы безопасности для детей

- Применяйте подходящую для ребенка детскую систему безопасности до тех пор, пока он не вырастет настолько, чтобы для него подходили ремни безопасности автомобиля.
- Если ребенок уже слишком большой для детской системы безопасности, его следует перевозить на заднем сиденье, и он должен быть пристегнут с помощью ремней безопасности автомобиля. (→стр. 38)

**⚠ ПРЕДОСТЕРЕЖЕНИЕ!****■ Использование системы безопасности для детей**

Использование системы безопасности для детей, которая не подходит для автомобиля, может привести к плохому закреплению ребенка. Это может стать причиной серьезной травмы вплоть до смертельного исхода (в случае резкого торможения, неожиданного изменения направления движения или аварии).

**■ Меры предосторожности при использовании системы безопасности для детей**

● Для эффективной защиты при автомобильных авариях и неожиданных остановках ребенок должен быть правильно зафиксирован с помощью ремня безопасности или системы безопасности для детей в зависимости от его возраста и комплекции. Транспортировка ребенка на руках не заменяет систему безопасности для детей. При аварии ребенок может удариться о ветровое стекло или оказаться зажатым между Вами и внутренними частями автомобиля.

● Toyota настоятельно рекомендует использовать на заднем сиденье подходящую систему безопасности для детей, соответствующую комплекции ребенка. Согласно статистике несчастных случаев для ребенка безопаснее быть правильно пристегнутым на заднем сиденье, чем на переднем.

● Автомобили без ручного выключателя подушки безопасности: Запрещается устанавливать на сиденье переднего пассажира систему безопасности для детей, в которой ребенок сидит лицом против хода движения. В случае аварии сила, обеспечивающая быстрое надувание подушек безопасности, может привести к серьезной травме ребенка вплоть до смертельного исхода.

Автомобили с ручным выключателем подушки безопасности: Запрещается установка на переднее пассажирское сиденье системы безопасности для детей, в которой ребенок сидит лицом против хода движения, если ручной выключатель подушки безопасности включен. (→стр. 56)

В случае аварии сила, обеспечивающая быстрое надувание подушек безопасности, может привести к гибели или серьезному травмированию ребенка.

● Система безопасности для детей, в которой ребенок сидит лицом по ходу движения, может устанавливаться на сиденье переднего пассажира только в том случае, если нет другого выхода. Всегда перемещайте сиденье как можно дальше назад, т.к. подушка безопасности переднего пассажира может надуться со значительной силой и скоростью. В противном случае возможна гибель или серьезное травмирование ребенка.

 **ПРЕДОСТЕРЕЖЕНИЕ!****■ Меры предосторожности при использовании системы безопасности для детей**

- Не позволяйте ребенку прислонять голову или любые другие части тела к двери, участку сиденья, передней, центральной и задней стойкам или боковому обвязочному брусу крыши, откуда раскрываются боковые подушки или шторки безопасности SRS, даже если ребенок находится в системе безопасности для детей. Это опасно, так как в случае срабатывания боковых подушек или шторок безопасности SRS удар раскрывающейся подушкой может привести к гибели или серьезной травме ребенка.
- Убедитесь, что выполнены все инструкции производителя по установке системы безопасности для детей и система надежно закреплена. При неправильном закреплении возможна гибель или серьезная травма ребенка в случае резкой остановки, внезапного изменения направления движения или аварии.

**■ Если в автомобиле находятся дети**

Не разрешайте детям играть с ремнем безопасности. Если ремень безопасности наматается на шею ребенка, это может привести к удушью или другим серьезным травмам вплоть до смертельного исхода.

Если это произошло и замок невозможно отстегнуть, необходимо разрезать ремень с помощью ножниц.

**■ Если система безопасности для детей не используется**

- Система безопасности для детей должна быть правильно закреплена на сиденье, даже если она не используется. Не оставляйте систему безопасности для детей незакрепленной в пассажирском салоне.
- В случае, если необходимо снять систему безопасности для детей, извлеките ее из автомобиля или надежно закрепите в багажном отделении. Это предотвратит возможное травмирование пассажиров в случае резкой остановки, внезапного изменения направления движения или аварии.

## Установка системы безопасности для детей

Следуйте указаниям завода-изготовителя системы безопасности для детей. Надежно закрепляйте системы безопасности для детей на сиденьях с помощью ремня безопасности или жестких анкеров ISOFIX. Закрепите верхний ремень при установке системы безопасности для детей.

Ремни безопасности (для ремня безопасности ELR требуется фиксирующий зажим)

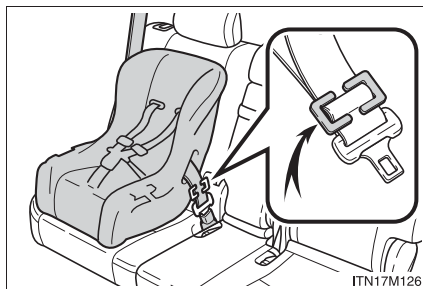

### Жесткие анкеры ISOFIX (система безопасности для детей ISOFIX)

Нижние анкеры предусмотрены для крайних сидений второго ряда. (На сиденьях установлены бирки, показывающие расположение анкерной системы.)

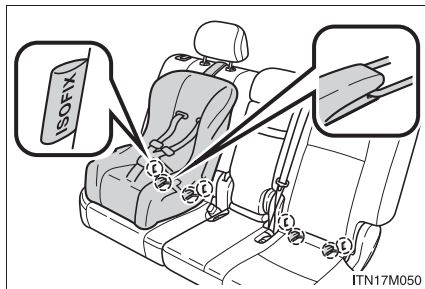

### Кронштейны (для верхнего ремня)

Кронштейн предусмотрен для каждого сиденья второго ряда.

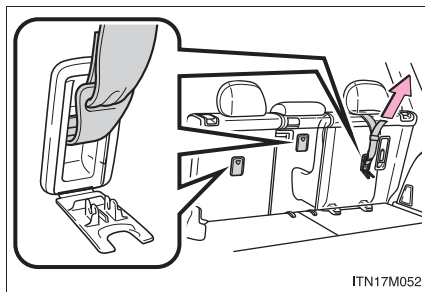

## Установка систем безопасности для детей с использованием ремня безопасности

### ■ Лицом против хода движения — Сиденье для младенца/сиденье для дошкольника

#### 1 Отрегулируйте сиденья следующим образом:

##### ► Модели с 3 дверьми

Сложите спинку сиденья вперед, затем отклоните ее назад до первого фиксируемого положения (самое вертикальное положение) до фиксации. Установите спинку сиденья в 5-е фиксируемое положение.

(→стр. 192)

#### ① 1-е фиксируемое положение

#### ② 5-е фиксируемое положение

##### ► Модели с 5 дверьми

Наклоните спинку сиденья вперед. Снова разложите спинку и зафиксируйте ее в первом фиксируемом (вертикальном) положении. (→стр. 192)

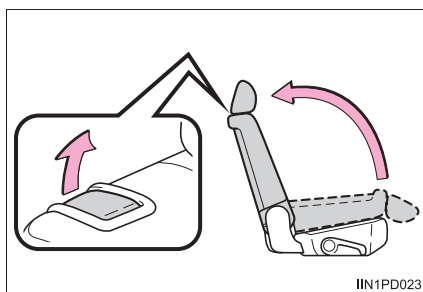
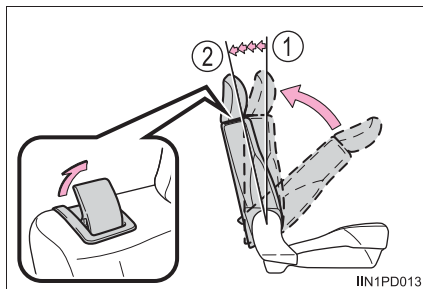

#### 2 Установите на сиденье второго ряда автомобиля систему безопасности для детей лицом против хода движения.

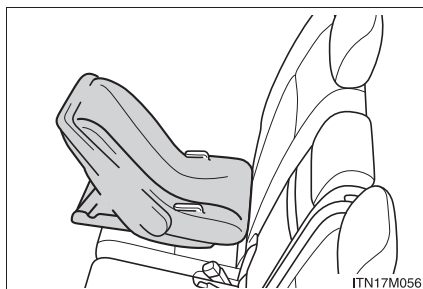

- 3 Пропустите ремень безопасности через систему безопасности для детей и вставьте ушко ремня в замок. Убедитесь в том, что ремень не перекручен. Держите поясной участок ремня натянутым.

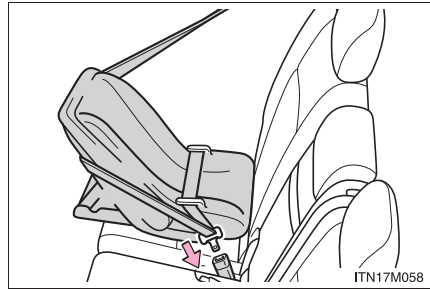

- 4 Установите фиксирующий зажим рядом с ушком поясного и плечевого ремней, пропустив ушко и ленту плечевого ремня сквозь пазы фиксирующего зажима. Вновь пристегните ремень. Если ремень провисает, расстегните замок и переставьте фиксирующий зажим.

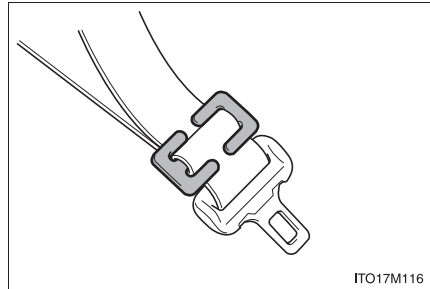

### ■ Лицом по ходу движения — Сиденье для дошкольника

- 1 Отрегулируйте сиденья следующим образом:

► Модели с 3 дверьми

Сложите спинку сиденья вперед, затем отклоните ее назад до первого фиксируемого положения (самое вертикальное положение) до фиксации. Установите спинку сиденья в 5-е фиксируемое положение.

(→стр. 192)

- ① 1-е фиксированное положение  
② 5-е фиксируемое положение

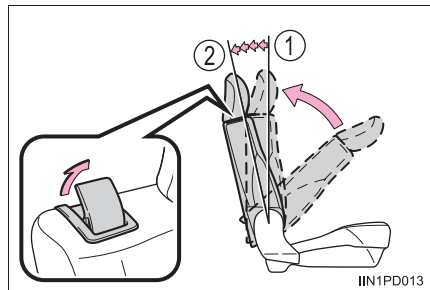

► Модели с 5 дверьми

Наклоните спинку сиденья вперед. Снова разложите спинку и зафиксируйте ее в первом фиксируемом (вертикальном) положении. (→стр. 192)

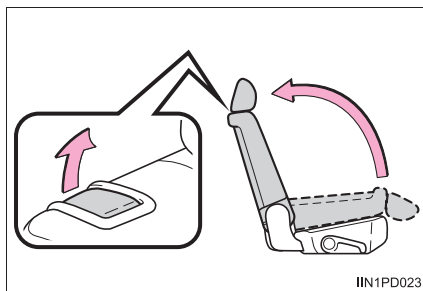

IIN1PD023

- 2 Установите на сиденье автомобиля систему безопасности для детей лицом по ходу движения.



ITN17M060

- 3 Пропустите ремень безопасности через систему безопасности для детей и вставьте ушко ремня в замок. Убедитесь в том, что ремень не перекручен. Держите поясной участок ремня натянутым.

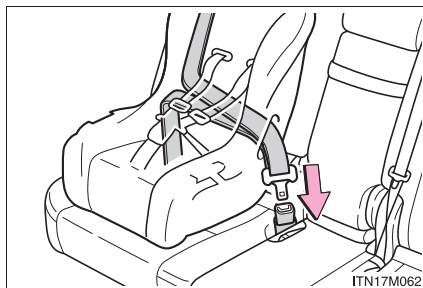

ITN17M062

- 4 Установите фиксирующий зажим рядом с ушком поясного и плечевого ремней, пропустив ушко и ленту плечевого ремня сквозь пазы фиксирующего зажима. Вновь пристегните ремень. Если ремень провисает, расстегните замок и переставьте фиксирующий зажим.

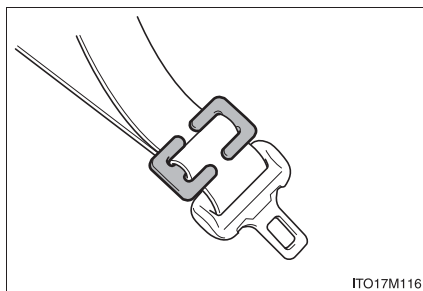

ITO17M116



## ■ Детское сиденье для школьника

### 1 Отрегулируйте сиденья следующим образом:

#### ► Модели с 3 дверьми

Сложите спинку сиденья вперед, затем отклоните ее назад до первого фиксируемого положения (самое вертикальное положение) до фиксации. Установите спинку сиденья в 5-е фиксируемое положение. (→стр. 192)

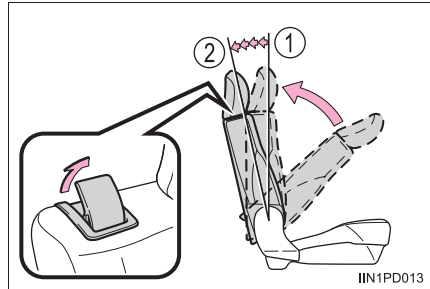

① 1-е фиксированное положение

② 5-е фиксируемое положение

#### ► Модели с 5 дверьми

Наклоните спинку сиденья вперед. Снова разложите спинку и зафиксируйте ее в первом фиксируемом (вертикальном) положении. (→стр. 192)

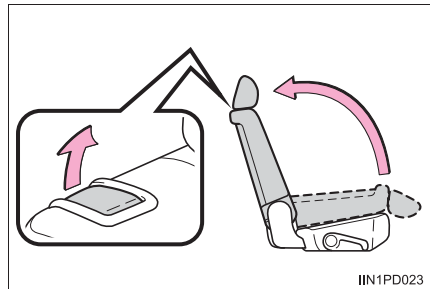

2 Установите на сиденье автомобиля систему безопасности для детей лицом по ходу движения.

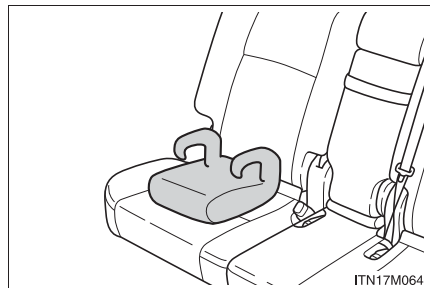

- 3 Посадите ребенка в систему безопасности для детей. Закрепите ремень безопасности на системе безопасности для детей в соответствии с указаниями изготовителя, и вставьте ушко в замок. Убедитесь в том, что ремень не перекручен.

Убедитесь, что плечевой ремень правильно проходит по плечу ребенка, а поясной ремень опущен как можно ниже.

(→стр. 38)



### Снятие системы безопасности для ребенка, установленной с ремнем безопасности

Нажмите кнопку разблокировки замка и дайте ремню полностью втянуться.

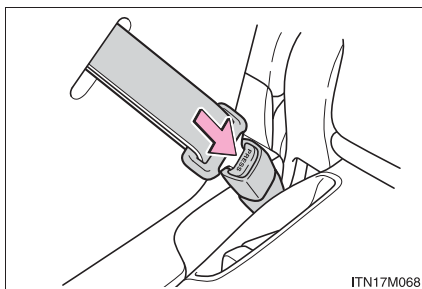

## Установка с помощью жестких анкеров ISOFIX (система безопасности для детей ISOFIX)

1 Отрегулируйте сиденья следующим образом:

► Модели с 3 дверьми

Сложите спинку сиденья вперед, затем отклоните ее назад до первого фиксируемого положения (самое вертикальное положение) до фиксации. Установите спинку сиденья в 5-е фиксируемое положение. (→стр. 192)

① 1-е фиксированное положение

② 5-е фиксируемое положение

► Модели с 5 дверьми

Наклоните спинку сиденья вперед. Снова разложите спинку и зафиксируйте ее в первом фиксируемом (вертикальном) положении. (→стр. 192)

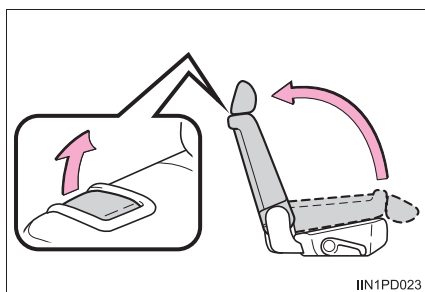
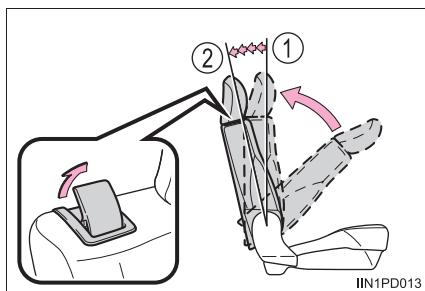

- Откройте крышку (модели с 3 дверьми и модели с 5 дверьми с сиденьями третьего ряда с ручным управлением/с электроприводом), и закрепите замки на специальных фиксирующих штангах.

Если в системе безопасности для ребенка имеется верхний ремень, то он должен защелкиваться в анкерах.

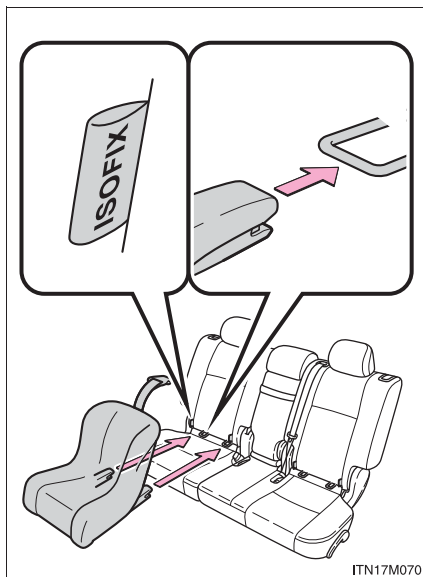

## Системы безопасности для детей с верхним ремнем

- 1 Закрепите систему безопасности для ребенка с помощью ремня безопасности или жестких анкеров ISOFIX и переместите подголовник в самое верхнее положение.

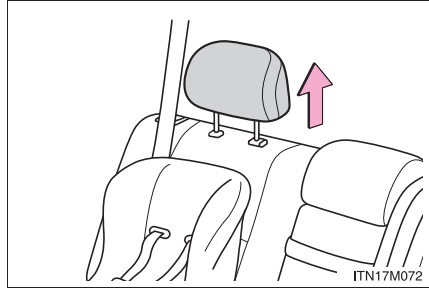

- 2 Откройте крышку кронштейна, вставьте крюк в анкерный кронштейн и натяните верхний ремень.

Убедитесь в том, что верхний ремень надежно закреплен.

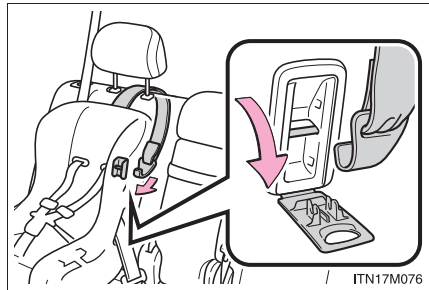

### ■ При установке системы безопасности для детей (→стр. 74)

Чтобы установить систему безопасности для детей, требуется фиксирующий зажим. Следуйте инструкциям изготовителя системы. Если в комплект системы безопасности для детей не входит фиксирующий зажим, его можно приобрести у авторизованного дилера или в ремонтной мастерской Toyota либо в организации, имеющей надлежащее оснащение и квалификацию:

Фиксирующий зажим для системы безопасности для детей  
(№ детали 73119-22010)

## ПРЕДОСТЕРЕЖЕНИЕ!

### ■ При установке системы безопасности для детей

Следуйте указаниям руководства по установке системы безопасности для детей и надежно зафиксируйте систему безопасности.

Если система безопасности для детей закреплена неправильно, то ребенок или другие пассажиры могут получить тяжелую травму или даже погибнуть в случае резкого торможения, неожиданного изменения направления движения или аварии.

- Если сиденье водителя мешает системе безопасности для детей и не позволяет правильно установить ее, установите систему безопасности для детей на правое сиденье второго ряда (автомобили с левым рулем) или на левое сиденье второго ряда (автомобили с правым рулем).

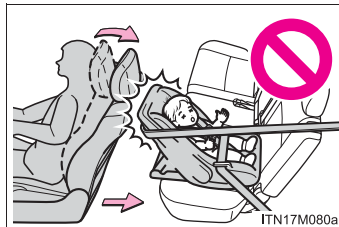

- Настройте сиденье переднего пассажира таким образом, чтобы оно не мешало системе безопасности для детей.
- Система безопасности для детей, установленная на сиденье третьего ряда, не должна касаться спинок сидений второго ряда.

- Автомобили без ручного выключателя подушки безопасности: Система безопасности для детей, в которой ребенок сидит лицом по ходу движения, может устанавливаться на сиденье переднего пассажира только в том случае, если это неизбежно.

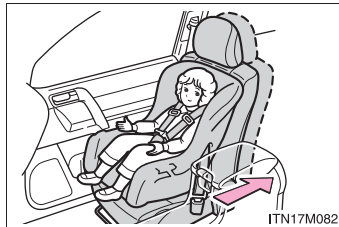

При установке системы безопасности для детей на переднем пассажирском сиденье лицом по ходу движения отодвиньте это сиденье назад до упора. Невыполнение этого требования может стать причиной серьезной травмы вплоть до смертельного исхода при срабатывании (надувании) подушек безопасности.

## ПРЕДОСТЕРЕЖЕНИЕ!

### ■ При установке системы безопасности для детей

- Автомобили без ручного выключателя подушки безопасности: Запрещается устанавливать на сиденье переднего пассажира систему безопасности для детей, в которой ребенок сидит лицом против хода движения.

В случае аварии сила, обеспечивающая быстрое надувание подушек безопасности, может привести к серьезной травме ребенка вплоть до смертельного исхода.

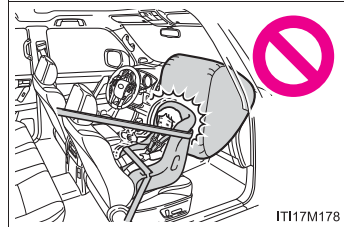

- Автомобили с ручным выключателем подушки безопасности: Запрещается установка на переднее пассажирское сиденье системы безопасности для детей, в которой ребенок сидит лицом против хода движения, если ручной выключатель подушки безопасности включен. (→стр. 56)

В случае аварии сила, обеспечивающая быстрое надувание подушек безопасности, может привести к серьезной травме ребенка вплоть до смертельного исхода.

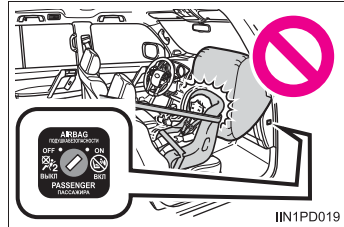

**⚠ ПРЕДОСТЕРЕЖЕНИЕ!****■ При установке системы безопасности для детей**

- Для некоторых моделей: На солнцезащитном козырьке пассажира предусмотрены таблички, предупреждающие о том, что на переднее пассажирское сиденье запрещено устанавливать систему безопасности для детей, в которой ребенок сидит лицом против хода движения.

Подробная информация о табличках приведена на приведенном ниже рисунке.

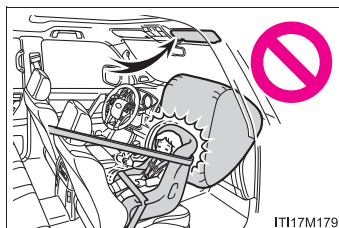

IT1171118a



## ПРЕДОСТЕРЕЖЕНИЕ!

### ■ При установке системы безопасности для детей

- Если в стране, где Вы проживаете, существуют особые правила по использованию системы безопасности для детей, для ее установки обратитесь к авторизованному дилеру или в ремонтную мастерскую фирмы Toyota либо в организацию, имеющую надлежащее оснащение и квалификацию.
- При установке системы безопасности для детей на центральное сиденье второго ряда, приведите обе подушки сидений в одинаковое положение (автомобили с сиденьями третьего ряда с ручным управлением/с электроприводом) и расположите обе спинки сидений под одинаковым углом. Спинки сидений следует отрегулировать под одинаковым углом. Иначе система безопасности для детей не может быть надежно закреплена и в случае резкого торможения, внезапного изменения направления движения или аварии возможна гибель или серьезная травма ребенка.
- При установке сиденья школьника обязательно убедитесь, что плечевой ремень проходит через середину плеча ребенка. Ремень следует пропускать подальше от шеи ребенка, но так, чтобы он не сползал с его плеча. Невыполнение этого требования может стать причиной серьезной травмы вплоть до смертельного исхода в случае резкого торможения, неожиданного изменения направления движения или аварии.
- Убедитесь, что ремень и ушко ремня надежно закреплены, а ремень безопасности не перекручен.
- Убедитесь в надежности установки системы безопасности для детей, подергав ее влево-вправо и вперед-назад.
- Запрещается регулировать сиденье после закрепления системы безопасности для детей.
- Следуйте всем указаниям изготовителя по установке системы безопасности для детей.

- При использовании левого сиденья второго ряда (автомобили с левым рулем) или правого сиденья второго ряда (автомобили с правым рулем) для системы безопасности детей не садитесь на центральное сиденье второго ряда. Это может нарушить работу ремня безопасности, он может располагаться слишком высоко или быть неплотно подогнанным, что в случае резкого торможения, внезапного изменения направления движения или аварии может привести к гибели или серьезным травмам.



ITN17M087

** ПРЕДОСТЕРЕЖЕНИЕ!****■ Правильная установка системы безопасности для детей в анкерные крепления**

При использовании нижних анкеров убедитесь, что рядом с анкерами отсутствуют посторонние предметы, и ремень ни за что не цепляется за систему безопасности для детей. Убедитесь в том, что система безопасности для детей надежно закреплена, в противном случае при резком торможении, неожиданном изменении направления или аварии она может стать причиной серьезной травмы ребенка или другого пассажира вплоть до смертельного исхода.

## Меры предосторожности в отношении выхлопных газов

**Выхлопные газы содержат опасные вещества, которые могут причинить вред здоровью человека при их вдыхании.**

### ПРЕДОСТЕРЕЖЕНИЕ!

Выхлопные газы содержат опасный угарный газ (CO), не имеющий цвета и запаха. Соблюдайте перечисленные ниже меры предосторожности.

Их несоблюдение может привести к попаданию выхлопных газов в салон автомобиля и, как следствие, к аварии, вызванной головокружением, или к смертельному исходу либо причинению серьезного вреда здоровью.

#### ■ Важные замечания относительно движения

- Дверь багажного отделения должна быть закрытой.
- Если в салоне автомобиля ощущается запах выхлопных газов даже при закрытой двери багажного отделения, откройте окна и как можно скорее проверьте автомобиль у авторизованного дилера или в ремонтной мастерской Toyota либо в другой организации, имеющей соответствующую квалификацию и оснащение.

#### ■ На стоянке

- Если автомобиль находится в плохо вентилируемом месте или в закрытом помещении (например, в гараже), остановите двигатель.
- Не оставляйте автомобиль на долгое время с включенным двигателем. Если этой ситуации не избежать, припаркуйте автомобиль на открытой площадке и проследите за тем, чтобы выхлопные газы не проникали в салон автомобиля.
- Не оставляйте автомобиль с работающим двигателем около сугробов или во время снегопада. Если вокруг автомобиля с работающим двигателем вырастает сугроб, выхлопные газы могут накапливаться и проникать в салон автомобиля.

#### ■ Выхлопная труба

Выхлопную систему необходимо периодически проверять. При наличии отверстий или трещин, вызванных коррозией, а также при обнаружении поврежденных соединений или повышенном шуме выхлопа обязательно проверьте и отремонтируйте автомобиль у любого авторизованного дилера или в ремонтной мастерской Toyota либо в другой организации, имеющей соответствующую квалификацию и оснащение.

## Система иммобилайзера двигателя

В ключах автомобиля имеются встроенные микросхемы транспондера, которые не позволяют завести двигатель, если ключ не был предварительно зарегистрирован в бортовом компьютере автомобиля.

**Выходя из автомобиля, никогда не оставляйте в нем ключи.**

Данная система предназначена для предотвращения автомобильного воровства, но не гарантирует абсолютную защиту от всех видов краж.

- ▶ Автомобили без интеллектуальной системы входа и запуска

После извлечения ключа из переключателя двигателя индикатор мигает, показывая, что система работает.

После того как зарегистрированный ключ будет вставлен в переключатель двигателя, индикатор перестает мигать, показывая, что система отключена.

- ▶ Автомобили с интеллектуальной системой входа и запуска

После выключения переключателя двигателя индикатор мигает, показывая, что система работает.

После перевода переключателя двигателя в режим ACCESSORY или IGNITION ON индикатор перестает мигать, показывая, что система отключена.

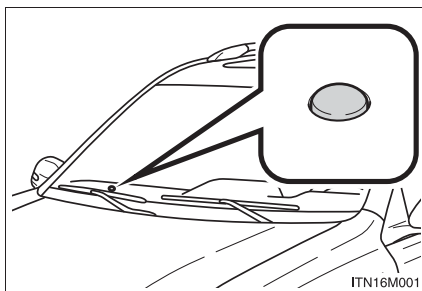

### ■ Обслуживание системы

Система иммобилайзера автомобиля не требует обслуживания.

### ■ Условия, при которых могут возникнуть сбои в работе системы

- Если головка ключа находится в контакте с металлическим предметом
- Если ключ находится рядом с ключом системы иммобилайзера (ключ со встроенными микросхемами транспондера) другого автомобиля или касается его

■ Сертификация системы иммобилайзера двигателя (автомобили с системой интеллектуального входа и запуска)

**TOYOTA**  
**TOYOTA MOTOR CORPORATION**

L TOYOTA-CHU, TOYOTA, AICHI, 471-8671, JAPAN TEL: +81-660-80-0121

R&TTE Declaration of Conformity

We,

Manufacturer's Name: TOYOTA MOTOR CORPORATION  
Manufacturer's Address: 1, Toyota -cho, Toyota, Aichi, 471-8572, Japan

hereby declare under our sole responsibility that the product:

Product Name: Immobilizer  
Product Model: TMDM8-2

to which this declaration relates is in conformity with the essential requirements and other relevant requirements of the R&TTE Directive (1999/5/EC). The product is compliant with the following standards and/or other normative documents:

-Health & safety requirements:	EN 60950-1
-EMC requirements	EN 301 489-01 & EN 301 489-03
-Effective uses of radio spectrum:	EN 300 330-2

Supplementary information:

* CE mark:	
* Member states intended for use	EU and EFTA

Date: February 25, 2013

Signature:   
Tetsuya Matsuo

Hereby, Toyota Motor Corporation, declares that this TMIMB-2 is in compliance with the essential requirements and other relevant provisions of Directive 1999/5/EC.

Toyota Motor Corporation vakuuttaa täten että TMIMB-2 tyyppinen laite on direktiivin 1999/5/EY oleellisten vaatimusten ja sitä koskevien direktiivin muiden ehtojen mukainen.

Hierbij verklaart Toyota Motor Corporation dat het toestel TMIMB-2 in overeenstemming is met de essentiële eisen en de andere relevante bepalingen van richtlijn 1999/5/EG.

Par la présente Toyota Motor Corporation déclare que l'appareil TMIMB-2 est conforme aux exigences essentielles et aux autres dispositions pertinentes de la directive 1999/5/CE.

Härmed intygar Toyota Motor Corporation att denna TMIMB-2 står i överensstämmelse med de väsentliga egenskapskrav och övriga relevanta bestämmelser som framgår av direktiv 1999/5/EG.

Undertegnede Toyota Motor Corporation erklærer herved, at følgende udstyr TMIMB-2 overholder de væsentlige krav og øvrige relevante krav i direktiv 1999/5/EF.

Hiermit erkläre Toyota Motor Corporation, dass sich das Gerät TMIMB-2 in Übereinstimmung mit den grundlegenden Anforderungen und den übrigen einschlägigen Bestimmungen der Richtlinie 1999/5/EG befindet.

ΜΕ ΤΗΝ ΠΑΡΟΥΣΑ Toyota Motor Corporation ΔΗΛΩΝΕΙ ΟΤΙ ΤΜΙΜΒ-2 ΣΥΜΜΟΡΦΩΝΕΤΑΙ ΠΡΟΣ ΤΙΣ ΟΥΣΙΩΔΕΙΣ ΑΠΑΙΤΗΣΕΙΣ ΚΑΙ ΤΙΣ ΛΟΙΠΕΣ ΣΧΕΤΙΚΕΣ ΔΙΑΤΑΞΕΙΣ ΤΗΣ ΟΔΗΓΙΑΣ 1999/5/ΕΚ.

Con la presente Toyota Motor Corporation dichiara che questo TMIMB-2 è conforme ai requisiti essenziali ed alle altre disposizioni pertinenti stabilite dalla direttiva 1999/5/CE.

Por medio de la presente Toyota Motor Corporation declara que el TMIMB-2 cumple con los requisitos esenciales y cualesquiera otras disposiciones aplicables o exigibles de la Directiva 1999/5/CE.

Toyota Motor Corporation declara que este TMIMB-2 está conforme com os requisitos essenciais e outras disposições da Directiva 1999/5/CE.

Hawnhekk, Toyota Motor Corporation, jiddikjara li dan TMIMB-2 jikkonforma mal-ħtiġijiet essenzjali u ma provvedimenti oħrajn relevanti li hemm fid-Dirrettiva 1999/5/EC.

Käesolevaga kinnitab Toyota Motor Corporation seadme TMIMB-2 vastavust direktiivi 1999/5/EÜ põhinõuetele ja nimetatud direktiivist tulenevatele teistele asjakohastele sätetele.

Alulírott, Toyota Motor Corporation nyilatkozom, hogy a TMIMB-2 megfelel a vonatkozó alapvető követelményeknek és az 1999/5/EC irányelv egyéb előírásainak.

Toyota Motor Corporation týmto vyhlasuje, že TMIMB-2 spĺňa základné požiadavky a všetky príslušné ustanovenia Smernice 1999/5/ES.

Toyota Motor Corporation tímto prohlašuje, že tento TMIMB-2 je ve shodě se základními požadavky a dalšími příslušnými ustanoveními směrnice 1999/5/ES.

Toyota Motor Corporation izjavlja, da je ta TMIMB-2 v skladu z bistvenimi zahtevami in ostalimi relevantnimi določili direktive 1999/5/ES.

Šiuo Toyota Motor Corporation deklaruoja, kad šis TMIMB-2 atitinka esminius reikalavimus ir kitas 1999/5/EB Direktyvos nuostatas.

Ar šo Toyota Motor Corporation deklarē, ka TMIMB-2 atbilst Direktīvas 1999/5/EK būtiskajām prasībām un citiem ar to saistītajiem noteikumiem.

Niniejszym Toyota Motor Corporation oświadcza, że TMIMB-2 jest zgodny z zasadniczymi wymogami oraz pozostałymi stosownymi postanowieniami Dyrektywy 1999/5/EC.

Hér með lýsir Toyota Motor Corporation yfir því að TMIMB-2 er í samræmi við grunnkröfur og aðrar kröfur, sem gerðar eru í tilskipun 1999/5/EC.

Toyota Motor Corporation erklærer herved at utstyret TMIMB-2 er i samsvar med de grunnleggende krav og øvrige relevante krav i direktiv 1999/5/EF.

С настоящето, Toyota Motor Corporation, декларира, че TMIMB-2 е в съответствие със съществените изисквания и другите приложими разпоредби на Директива 1999/5/EC.

Prin prezenta, Toyota Motor Corporation, declară că aparatul TMIMB-2 este în conformitate cu cerințele esențiale și cu alte prevederi pertinente ale Directivei 1999/5/CE.

Ovim, Toyota Motor Corporation, izjavljuje da ovaj TMIMB-2 je usklađen sa bitnim zahtjevima i drugim relevantnim odredbama Direktive 1999/5/EC.

NepERMJET kesaj, Toyota Motor Corporation, deklaroh qe ky TMIMB-2 eshte ne pajtim me kerkesat thelbesore dhe dispozitat e tjera perkatese te Direktives 1999/5/EC.

Ovim Toyota Motor Corporation, izjavljuje da je TMIMB-2 u skladu s bitnim zahtjevima i drugim relevantnim odredbama Direktive 1999/5/EC i Pravilnika o RiTT opremi (NN 25/2012).

Ovim, Toyota Motor Corporation, deklarirše da je TMIMB-2 u skladu sa osnovnim zahtevima i ostalim relevantnim odredbama Direktive 1999/5/EC.



**ВНИМАНИЕ!****■ Для обеспечения правильной работы системы**

Не изменяйте и не демонтируйте систему. В случае изменения или демонтажа правильная работа системы не может быть гарантирована.

## Система двойного запирания\*

Несанкционированный доступ в автомобиль предотвращается путем отключения функции отпирания дверей как изнутри, так и снаружи автомобиля.

Автомобили, оборудованные данной системой, снабжены наклейками на стеклах обеих передних дверей.

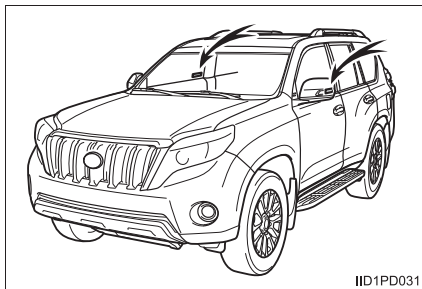

### Включение системы двойного запирания

Выключите переключатель двигателя, попросите всех пассажиров выйти из автомобиля и убедитесь, что все двери закрыты.

Использование функции входа (автомобили с интеллектуальной системой входа и запуска):

В течение 5 секунд дважды прикоснитесь к зоне датчика на наружной ручке двери.

С помощью пульта беспроводного дистанционного управления:

В течение 5 с дважды нажмите кнопку  .

### Отключение системы двойного запирания

Использование функции входа (автомобили с интеллектуальной системой входа и запуска):

Возьмитесь за наружную ручку двери со стороны водителя.

Использование пульта беспроводного дистанционного управления:

Нажмите  .

\*: При наличии

**ПРЕДОСТЕРЕЖЕНИЕ!****■ Меры предосторожности при использовании системы двойного запирания**

Не включайте систему двойного запирания, когда в автомобиле находятся люди, поскольку двери невозможно открыть изнутри автомобиля.

## Охранная система\*

### Охранная система

При обнаружении несанкционированного проникновения охранная система подает световые и звуковые сигналы.

Если охранная система включена, она срабатывает в следующих случаях:

- Запертую дверь или стеклянный люк (при наличии) отпирают или открывают способом, отличным от использования функции входа или дистанционного управления. (Двери снова автоматически запираются.)
- Открыт капот.
- Датчик вторжения обнаруживает движение внутри автомобиля. (Взломщик проник в автомобиль.) (при наличии)
- Датчик наклона обнаруживает изменение наклона автомобиля (автомобили для Великобритании).
- Дополнительные окна (модели с 5 дверьми) или окно двери багажного отделения разбиты (при наличии).

### Активация охранной системы

Закройте двери, стеклянный люк и капот и закройте все двери при помощи функции входа или пульта беспроводного дистанционного управления. Система включится автоматически через 30 секунд.

При включении системы индикатор перестает гореть постоянно и начинает мигать.

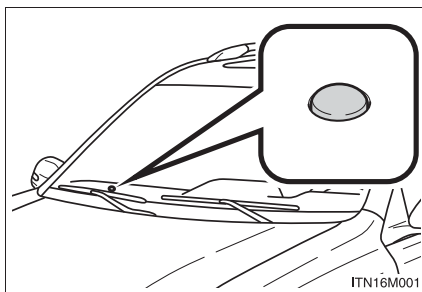

\*: При наличии

## Отключение охранной системы или выключение ее сигналов

Для отключения охранной системы или выключения ее сигналов выполните одну из нижеприведенных процедур.

- Откройте двери с помощью функции входа или пульта дистанционного управления.
- Запустите двигатель. (Охранная система отключается через несколько секунд.)

### ■ Обслуживание системы

Охранная система автомобиля не требует обслуживания.

### ■ Что нужно проверить перед запираем автомобиля

Во избежание неожиданного срабатывания охранной системы или похищения автомобиля убедитесь в следующем.

- В автомобиле никого нет.
- Перед активацией охранной системы закрыты окна и люк (если имеется).
- В автомобиле не осталось ценных или личных вещей.

### ■ Срабатывание охранной системы

Охранная система может срабатывать в приведенных ниже случаях. (Выключение сигналов отключает охранную систему.)

- Отпирание дверей механическим ключом.

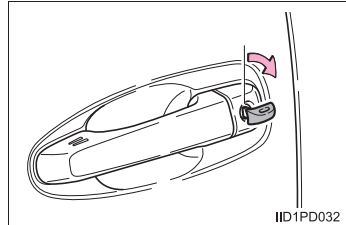

- Человек, находящийся внутри автомобиля, открывает дверь или капот.



- Аккумуляторная батарея разряжена или заменена при закрытом автомобиле. (→стр. 752)

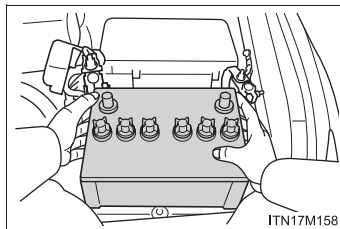

### ■ Запирание дверей, связанное с охранной системой

В перечисленных ниже случаях, в зависимости от ситуации, дверь может автоматически запереться для предотвращения несанкционированного проникновения в автомобиль.

- Когда оставшийся в автомобиле человек отпирает дверь и активируется сигнализация охранной системы.
- Когда активируется сигнализация охранной системы, а оставшийся в автомобиле человек отпирает дверь.
- При зарядке или замене аккумуляторной батареи.

### ■ Персональная настройка

Можно так настроить охранную систему, чтобы сигнализация отключалась при отпирании дверей при помощи механического ключа.  
(Персонально настраиваемые функции: →стр. 798)



**ВНИМАНИЕ!**

### ■ Для обеспечения правильной работы системы

Не изменяйте и не демонтируйте систему. В случае изменения или демонтажа правильная работа системы не может быть гарантирована.

### Датчик вторжения и датчик наклона (при наличии)

- Датчик вторжения обнаруживает проникновение или движение в автомобиле.
- Датчик наклона обнаруживает изменения в наклоне автомобиля, например когда автомобиль пытаются буксировать (автомобили для Великобритании).

Данная система предназначена для отпугивания и предотвращения автомобильного воровства, но не гарантирует абсолютную защиту от всех видов вторжения.

#### ■ Включение датчика вторжения и датчика наклона

Датчик вторжения и датчик наклона могут включаться автоматически при активации охранной системы. (→стр. 98)

#### ■ Отмена срабатывания датчика вторжения и датчика наклона

Если в автомобиле остаются животные или другие подвижные предметы, перед включением охранной системы обязательно отключите датчик вторжения и датчик наклона, так как они будут реагировать на движение внутри автомобиля.

1 Выключите переключатель двигателя.

2 Нажмите выключатель датчика вторжения и датчика наклона.

При отключении системы индикатор начинает быстро мигать.

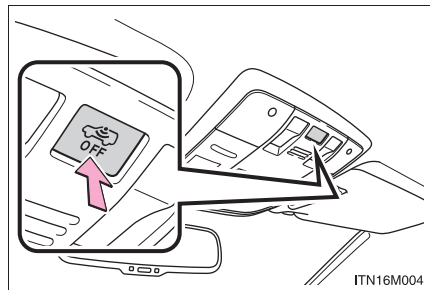

### ■ Отключение и автоматическое повторное включение датчика вторжения и датчика наклона (при наличии)

- Даже если датчик вторжения и датчик наклона отключены, охранная система все еще включена.
- После того как датчик вторжения и датчик наклона отключены, нажатие переключателя двигателя или отпирание дверей с помощью функции входа или пульта беспроводного дистанционного управления снова включает датчик вторжения и датчик наклона.
- Датчик вторжения и датчик наклона автоматически снова включаются при отключении охранной системы.

### ■ Сведения о датчике вторжения (при наличии)

Этот датчик может привести к срабатыванию охранной системы в приведенных ниже случаях:

- Открыты окно или люк (при наличии).  
В таком случае датчик может срабатывать в следующих случаях:
  - Ветер или перемещение внутри автомобиля таких объектов, как листья или насекомые
  - Ультразвуковые волны, излучаемые такими устройствами, как датчики вторжения других автомобилей
  - Перемещение людей снаружи автомобиля
- В автомобиле находятся подвижные предметы (например, висящий аксессуар или одежда на крючках).

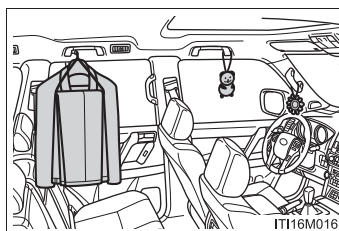
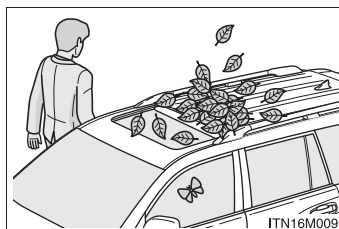

- Места с очень сильными вибрациями или шумом либо ситуации, в которых на автомобиль постоянно воздействуют удары или вибрация:
  - При парковке на закрытой стоянке
  - Когда автомобиль транспортируется на пароме, трейлере, поезде и т.п.
  - При удалении льда, образовавшегося на автомобиле
  - При нахождении автомобиля в автоматической мойке или в мойке высоким давлением
  - Во время града или грозы



### ■ Сведения о датчике наклона (при наличии)

Этот датчик может привести к срабатыванию охранной системы в приведенных ниже случаях:

- Автомобиль транспортируется на пароме, трейлере, поезде и т.п.
- Автомобиль припаркован в гараже.
- Автомобиль находится в автомобильной мойке, перемещающей автомобиль.
- В какой-либо шине падает давление воздуха.
- Автомобиль поднимается домкратом.
- Землетрясение или просевшая дорога.
- В багажник, расположенный на крыше автомобиля, помещается груз или груз вынимается из багажника.



### ВНИМАНИЕ!

#### ■ Для обеспечения правильной работы датчика вторжения (при наличии)

- Для обеспечения правильной работы датчиков не касайтесь и не закрывайте их.

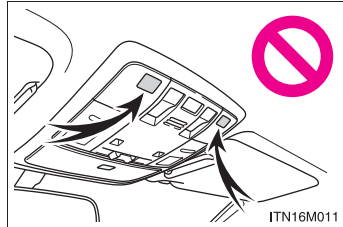

- Не распыляйте освежители воздуха или другие продукты непосредственно в отверстия датчиков.

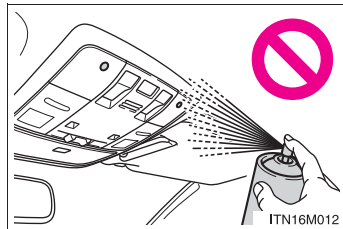



<b>2. Комбинация приборов</b>	
Контрольные лампы и индикаторы.....	106
Приборы и указатели .....	113
Многофункциональный дисплей (тип А) .....	118
Многофункциональный дисплей (тип В) .....	123
Многофункциональный дисплей (тип С) .....	128
Информация о расходе топлива .....	137

## Контрольные лампы и индикаторы

Контрольные лампы и индикаторы комбинации приборов и центральной панели информируют водителя о состоянии различных систем автомобиля.

Для пояснительных целей на следующей иллюстрации все индикаторы и контрольные лампы показаны во включенном состоянии.

- Только автомобили с многофункциональным дисплеем типа А

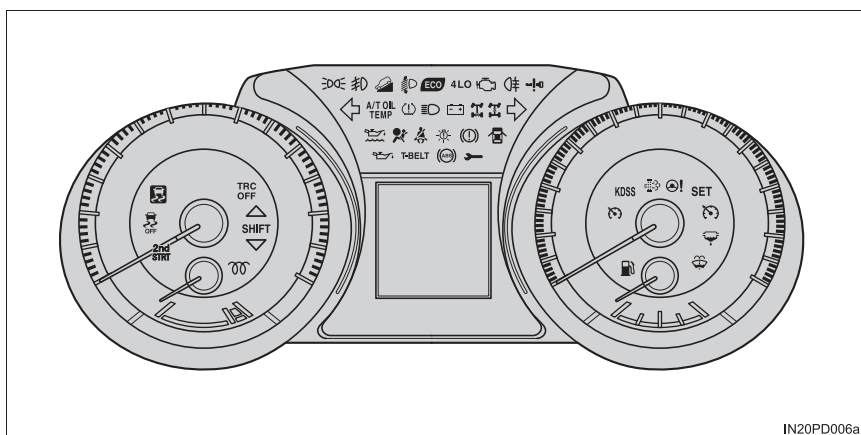

- Автомобили с многофункциональным дисплеем типа В

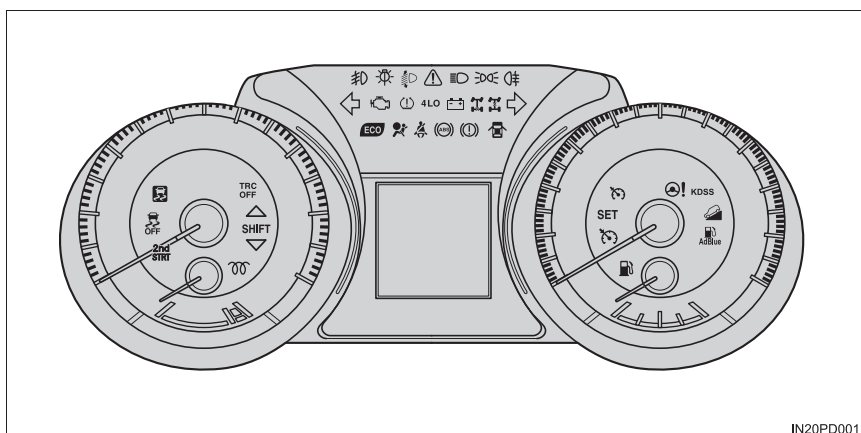

► Автомобили с многофункциональным дисплеем типа С

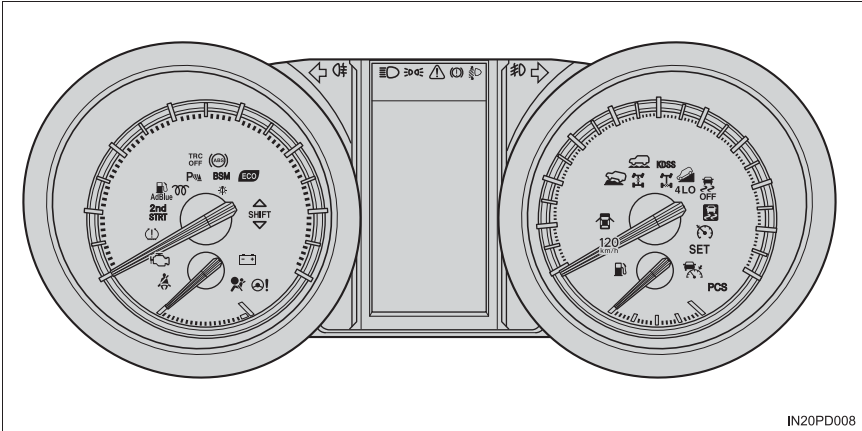

Единицы измерения, используемые на спидометре и некоторых индикаторах, зависят от региона, для которого предназначен автомобиль.

## Контрольные лампы

Контрольные лампы информируют водителя о сбоях в работе указанных систем автомобиля.



Сводная контрольная лампа (→стр. 674)



Контрольная лампа открытой двери (→стр. 673)



Контрольная лампа тормозной системы (→стр. 669)



Индикатор напоминания о ремне безопасности (→стр. 673)



Контрольная лампа системы зарядки (→стр. 669)



Контрольная лампа низкого уровня топлива (→стр. 673)



Контрольная лампа низкого давления масла в двигателе (→стр. 669)



Контрольная лампа низкого давления масла в двигателе (→стр. 673)



Индикатор неисправности (→стр. 670)



Предупреждающий индикатор температуры жидкости в автоматической коробке передач (→стр. 672)



Контрольная лампа SRS (→стр. 670)



Контрольная лампа KDSS (→стр. 672)



Контрольная лампа ABS (→стр. 670)



Контрольная лампа необходимости замены ремня ГРМ (→стр. 672)



Контрольная лампа усилителя рулевого управления (→стр. 670)



Контрольная лампа топливного фильтра (→стр. 672)



Индикатор пробуксовывания (→стр. 671)



Контрольная лампа системы предаварийной безопасности (→стр. 671)

<p>*1</p>  <p>(при наличии)</p>	<p>Индикатор напоминания о необходимости смены масла в двигателе (→стр. 675)</p>	 <p>(при наличии)</p>	<p>Интеллектуальная система входа и запуска (→стр. 677)</p>
<p>*1, 3</p>  <p>(при наличии)</p>	<p>Индикатор датчика помощи при парковке Toyota (→стр. 675)</p>	 <p>(при наличии)</p>	<p>Предупреждающий индикатор низкого уровня жидкости омывателя (→стр. 674)</p>
<p>*1</p>  <p>(при наличии)</p>	<p>Контрольная лампа светодиодных фар (→стр. 674)</p>	<p>*1, 2</p>  <p>(при наличии)</p>	<p>Контрольная лампа системы автоматической регулировки высоты света фар (→стр. 675)</p>
<p>*1</p>  <p>(при наличии)</p>	<p>Контрольная лампа системы зарядки (→стр. 673)</p>	 <p>(желтая) (при наличии)</p>	<p>Индикатор круиз-контроля (→стр. 671)</p>
<p>*1</p>  <p>(при наличии)</p>	<p>Контрольная лампа давления в шинах (→стр. 674)</p>	 <p>(при наличии)</p>	<p>Контрольная лампа низкого уровня AdBlue™ (→стр. 672)</p>

\*1: Эти индикаторы загораются, когда переключатель двигателя переведен в положение "ON" (автомобили без интеллектуальной системы входа и запуска) или в режим IGNITION ON (автомобили с интеллектуальной системой входа и запуска), - они указывают, что выполняется проверка системы. После запуска двигателя или по прошествии нескольких секунд они гаснут. Если какие-то индикаторы не включаются или не выключаются, соответствующая система может быть неисправной. Автомобиль необходимо проверить у авторизованного дилера или в ремонтной мастерской Toyota либо в другой организации, имеющей соответствующую квалификацию и оснащение.

\*2: Лампа мигает, указывая на неисправность.

\*3: Загорается на центральной панели.

## Индикаторы

Индикаторы информируют водителя о рабочем состоянии различных систем автомобиля.

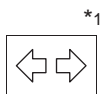

\*1

Индикатор указателя поворота (→стр. 285)



Индикатор дальнего света фар (→стр. 289)



Индикатор задних фонарей (→стр. 289)



(при наличии)

Индикатор противотуманных фар (→стр. 302)



(при наличии)

Индикатор заднего противотуманного фонаря (→стр. 302)



(при наличии)

Индикатор экологичного движения (→стр. 121, 126, 134)



(при наличии)

Индикатор переключения передачи (→стр. 281)



(зеленый)  
(при наличии)

Индикатор круиз-контроля (→стр. 317, 321)



(при наличии)

Индикатор системы помощи при спуске по склону



(при наличии)

\*1

Индикатор "SET" (→стр. 317, 321)



(при наличии)

Индикатор динамического радарного круиз-контроля (→стр. 321)



\*1, 2

Индикатор пробуксовки (→стр. 391)



\*1, 2

Индикатор "VSC OFF" (→стр. 392)



(при наличии)

\*1, 2

Индикатор "TRC OFF" (→стр. 392)



(дизельный двигатель)

Индикатор предпускового подогрева (→стр. 266)



(при наличии)

\*2

Индикатор режима Multi-terrain Select



(при наличии)

\*1, 2

Индикатор "Ползущего" режима



(при наличии)

\*1, 6

Индикатор ручного отключения подушек безопасности (→стр. 56)





(автоматическая  
коробка  
передач)

Индикатор работы  
автоматической коробки  
передач в режиме  
трогания со второй  
передачи (→стр. 275)

\*2



Индикатор полного  
привода с понижающей  
передачей

\*2



(при наличии)

Индикатор блокировки  
заднего дифференциала

\*2



Индикатор блокировки  
межосевого  
дифференциала

\*1, 6



(при наличии)

Индикатор датчика  
помощи при парковке  
Toyota (→стр. 340)



(при наличии)

Индикатор датчика  
помощи при парковке  
Toyota (→стр. 338)

\*1, 3



(при наличии)

Контрольная лампа  
системы предаварийной  
безопасности (→стр. 412)

\*4, 5



(при наличии)

Индикаторы BSM  
(монитор слепых зон)  
наружных зеркал заднего  
вида (→стр. 397)

\*1



(при наличии)

Индикатор "BSM"  
(монитор слепых зон)  
(→стр. 684)

- \*1: Эти индикаторы загораются, когда переключатель двигателя переведен в положение "ON" (автомобили без интеллектуальной системы входа и запуска) или в режим IGNITION ON (автомобили с интеллектуальной системой входа и запуска), - они указывают, что выполняется проверка системы. После запуска двигателя или по прошествии нескольких секунд они гаснут. Если какие-либо индикаторы не загораются или не гаснут, соответствующая система может быть неисправной. Автомобиль необходимо проверить у авторизованного дилера или в ремонтной мастерской Toyota либо в другой организации, имеющей соответствующую квалификацию и оснащение.
- \*2: См. "Руководство по внедорожному вождению".
- \*3: Если торможение перед аварией отключено, индикатор горит ровным светом. Индикатор часто мигает, указывая на работу системы.
- \*4: Индикаторы BSM на наружных зеркалах заднего вида, загораются в следующих ситуациях:
- Когда переключатель двигателя устанавливается в положение "ON" (автомобили без интеллектуальной системы входа и запуска) или режим IGNITION ON (автомобили с интеллектуальной системой входа и запуска), в то время как система включена.
  - Когда система включается, в то время как переключатель двигателя установлен в положение "ON" (автомобили без интеллектуальной системы входа и запуска) или режим IGNITION ON (автомобили с интеллектуальной системой входа и запуска).  
Если система работает правильно, индикаторы BSM на наружных зеркалах заднего вида, погаснут через несколько секунд.  
Если индикаторы BSM на наружных зеркалах заднего вида, не загораются или не гаснут, в системе возможна неисправность. В этом случае автомобиль необходимо проверить у авторизованного дилера или в ремонтной мастерской Toyota либо в другой организации, имеющей соответствующую квалификацию и оснащение.
- \*5: Загорается на наружных зеркалах заднего вида.
- \*6: Загорается на центральной панели.



### ПРЕДОСТЕРЕЖЕНИЕ!

#### ■ Если не загорается контрольная лампа одной из систем обеспечения безопасности движения

Если при запуске двигателя не загорается контрольная лампа какой-либо из систем обеспечения безопасности движения (например, ABS/Multi Terrain ABS или SRS), это может означать, что соответствующая система находится в неработоспособном состоянии и не сможет защитить Вас при столкновении, что может привести к смертельному исходу или тяжелым травмам. В этом случае немедленно произведите осмотр автомобиля у любого авторизованного дилера или в ремонтной мастерской Toyota либо в другой организации, имеющей соответствующую квалификацию и оснащение.

## Приборы и указатели

- ▶ Только автомобили с многофункциональным дисплеем типа А

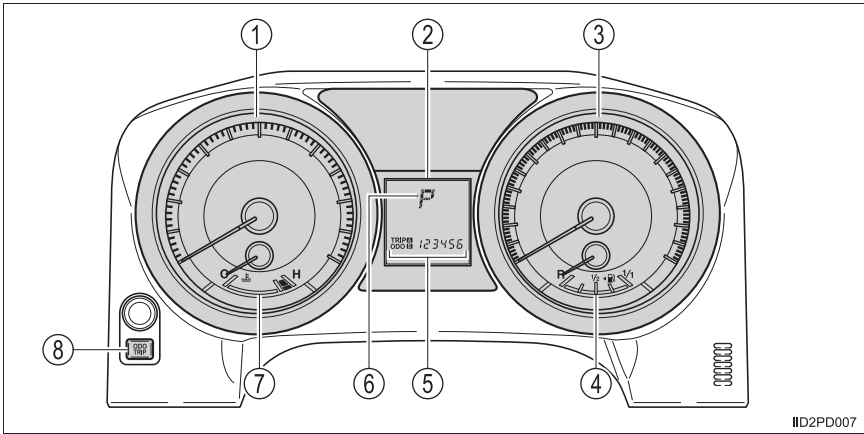

- ▶ Автомобили с многофункциональным дисплеем типа В

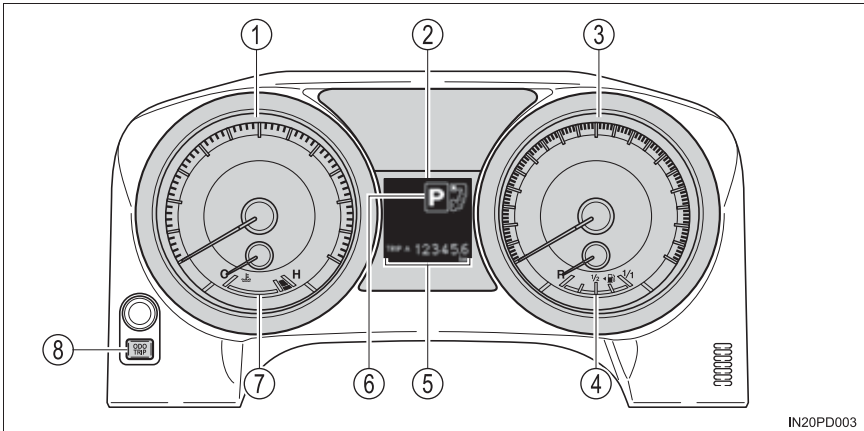

## ► Автомобили с многофункциональным дисплеем типа С

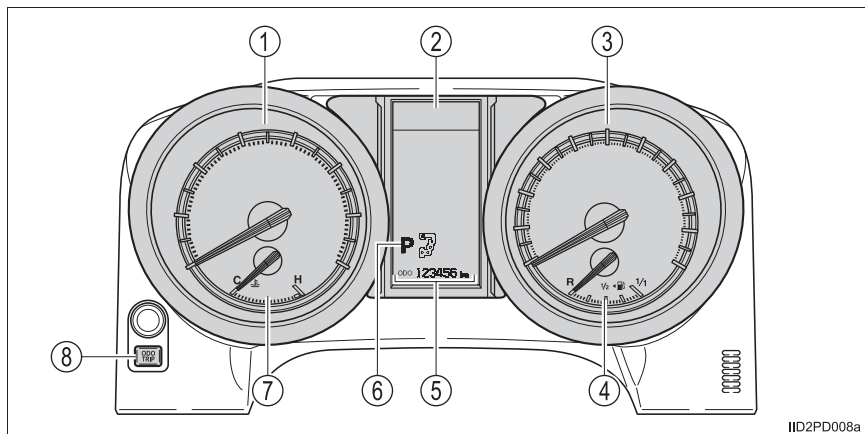

Единицы измерения, используемые на спидометре, зависят от региона, для которого предназначен автомобиль.

- ① Тахометр  
Отображает скорость вращения двигателя в оборотах в минуту
- ② Многофункциональный дисплей  
Предоставляет водителю различную информацию, связанную с вождением автомобиля (→стр. 118, 128)
- ③ Спидометр  
Показывает скорость автомобиля
- ④ Указатель уровня топлива  
Показывает количество топлива, остающегося в баке
- ⑤ Одометр и маршрутный счетчик  
Одометр:  
показывает общий пробег автомобиля.  
Маршрутный счетчик:  
показывает пробег автомобиля с момента последнего обнуления счетчика. Счетчики А и В можно использовать для записи и отображения различных расстояний независимо друг от друга.
- ⑥ Положение и диапазон переключения передач  
Отображает выбранное положение рычага управления коробкой передач или выбранный диапазон переключения передач (→стр. 274)
- ⑦ Указатель температуры охлаждающей жидкости  
Показывает температуру охлаждающей жидкости двигателя
- ⑧ Кнопка переключения одометра и маршрутного счетчика  
→стр. 116, 119

### Переключение индикации

- ▶ Автомобили с многофункциональным дисплеем типов А и В  
→стр. 118, 123
- ▶ Автомобили с многофункциональным дисплеем типа С

Служит для переключения между показаниями одометра и маршрутного счетчика. Если при отображении маршрутного счетчика нажать эту кнопку и удерживать ее нажатой, показания счетчика обнуляются.

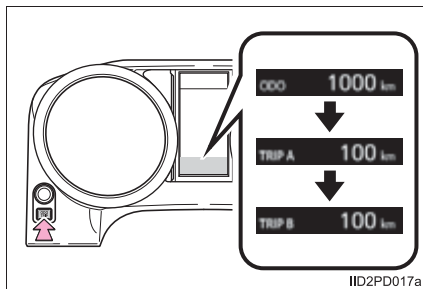

### Управление освещением комбинации приборов

Яркость подсветки комбинации приборов можно регулировать поворотом этого диска.

- ① Темнее
- ② Ярче

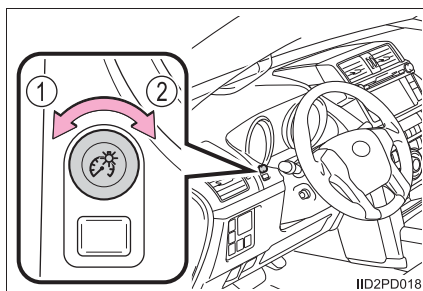

### ■ Подсветка приборов и дисплея включается в следующих случаях

- ▶ Автомобили без интеллектуальной системы входа и запуска  
Переключатель двигателя находится в положении "ON".
- ▶ Автомобили с интеллектуальной системой входа и запуска  
Переключатель двигателя находится в режиме IGNITION ON.

### ■ Яркость подсветки комбинации приборов

- ▶ Автомобили с многофункциональным дисплеем типов А и В  
Когда переключатель фар включается, яркость подсветки немного уменьшается.
- ▶ Автомобили с многофункциональным дисплеем типа С  
Когда переключатель фар находится во включенном положении, яркость подсветки немного уменьшается, если только диск управления не повернут до упора по часовой стрелке.

### ■ При отсоединении и последующем присоединении клемм аккумуляторной батареи

- ▶ Автомобили с многофункциональным дисплеем типов А и В  
→стр. 122, 127
- ▶ Автомобили с многофункциональным дисплеем типа С

Данные маршрутного счетчика обнуляются.

Если последним на экране отображался маршрутный счетчик, то после обнуления отображается экран ODO (Одометр).



### ВНИМАНИЕ!

#### ■ Во избежание повреждения двигателя и его деталей

- Не допускайте перехода стрелки тахометра в красную зону, указывающую максимальные обороты двигателя.
- Если стрелка указателя температуры охлаждающей жидкости находится в красной зоне (H), двигатель может перегреться. В таком случае немедленно остановите автомобиль в безопасном месте и проверьте двигатель после того, как он полностью охладится. (→стр. 755)

## Многофункциональный дисплей (тип А)\*

### Отображаемая информация

Многофункциональный дисплей предоставляет водителю различную информацию, относящуюся к управлению автомобилем, включая температуру наружного воздуха.

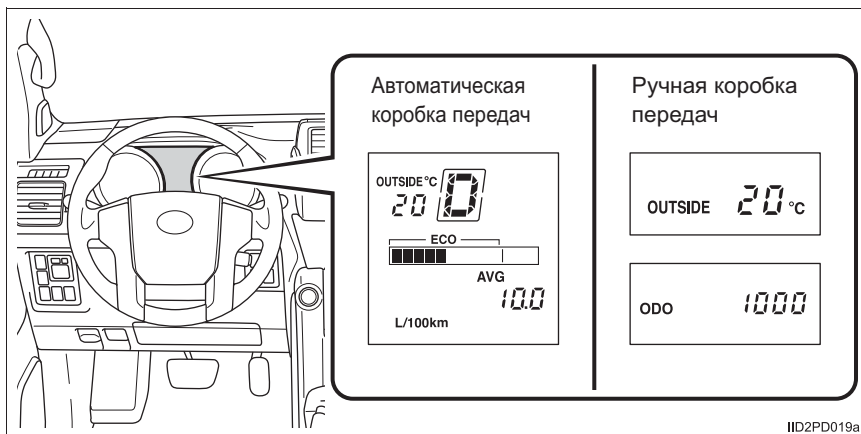

- Индикация температуры наружного воздуха (→стр. 120)
- Информация о поездке (→стр. 119)
- Отображение выбранной передачи и диапазона рычага переключения передач (при наличии) (→стр. 274)
- Индикатор зоны экологичного вождения (при наличии) (→стр. 121)

\*: При наличии



## Переключение дисплея

Режим отображения можно переключать, нажимая кнопку "ODO/TRIP".

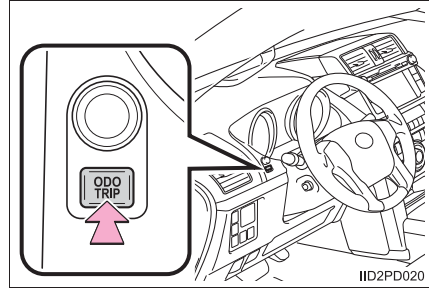

## Информация о поездке

### ■ Одометр

показывает общий пробег автомобиля.

### ■ Маршрутные счетчики А и В

Показывает пробег автомобиля с момента последнего обнуления счетчиков. Счетчики А и В можно использовать для записи и отображения различных расстояний независимо друг от друга.

Для обнуления удерживайте кнопку нажатой.

### ■ Расстояние до дозаправки

Показывает расчетное максимальное расстояние, которое автомобиль может проехать на топливе, имеющемся в баке.

- Это расстояние определяется на основании среднего расхода топлива. Поэтому фактическое расстояние, которое может проехать автомобиль, может отличаться от отображаемого на дисплее.
- При добавлении в бак небольшого количества топлива показания могут остаться прежними.

На время заправки выключайте переключатель двигателя. Если заправка осуществляется без выключения переключателя двигателя, дисплей может не обновиться.

### ■ Текущий расход топлива

Показывает текущий расход топлива

### ■ Отображение зоны экологичного вождения\*

→стр. 121

### ■ Средний расход топлива

Показывает средний расход топлива с момента обнуления показаний

- Эти показания можно обнулить, нажав при отображении среднего расхода топлива кнопку “ODO/TRIP” и удерживая ее нажатой в течение более 1 с.
- Отображаемое значение среднего расхода топлива является ориентировочным.

### ■ Средняя скорость автомобиля

Показывает среднюю скорость автомобиля с момента запуска двигателя или обнуления показаний.

Эти показания можно обнулить, нажав при отображении средней скорости автомобиля кнопку “ODO/TRIP” и удерживая ее нажатой в течение более 1 с.

### ■ Отображение температуры наружного воздуха

Показывает температуру наружного воздуха

Отображение температуры возможно в диапазоне от -40 до 50 °С.

### ■ Экран настройки индикатора экологичного вождения\*

Индикатор экологичного вождения можно включать и отключать.

Для включения/отключения функции нажмите при отображении экрана настройки индикатора экологичного вождения кнопку “ODO/TRIP” и удерживайте ее нажатой более 1 секунды.

\*: Отображается только на автомобилях с автоматической коробки передач

## ■ Индикатор режима экологичного вождения (для автомобилей с автоматической коробкой передач)

① Индикатор экологичного вождения  
Этот индикатор загорается, если при разгоне соблюдаются условия, снижающие вред, наносимый окружающей среде (экологичное вождение).

② Дисплей зоны экологичного вождения  
Отображает диапазон экологичного вождения с учетом текущего значения коэффициента, вычисляемого на основании значения ускорения.

③ Зона экологичного движения

④ Текущее значение коэффициента экологичного вождения, вычисляемого на основании значения ускорения

В случае выхода автомобиля из диапазона экологичного вождения правая часть дисплея зоны экологичного вождения начинает мигать и индикатор экологичного вождения гаснет.

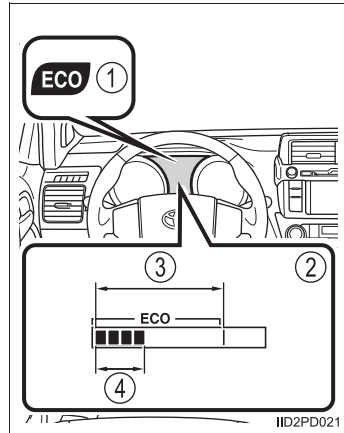

Индикатор экологичного вождения не функционирует в следующих условиях:

- Рычаг управления коробкой передач находится не в положении D.
- Движение начинается со второй передачи. (→стр. 275)
- Скорость автомобиля составляет приблизительно 130 км/ч или превышает это значение.

### ■ При отсоединении и последующем присоединении клемм аккумуляторной батареи

Будут обнулены следующие данные:

- Счетчик пробега
- Средний расход топлива
- Средняя скорость автомобиля

Если до обнуления на дисплее отображался маршрутный счетчик, то после него на экране появляется экран ODO (Одометр).

### ■ Персональная настройка

Настройки можно изменить (например, доступный язык).  
(Персонально настраиваемые функции →стр. 799)

## ПРЕДОСТЕРЕЖЕНИЕ!

### ■ Многофункциональный дисплей при низких температурах (автомобили с автоматической коробкой передач)

Перед использованием многофункционального дисплея дайте салону автомобиля прогреться. При крайне низких температурах реакция монитора многофункционального дисплея может ухудшиться и показания могут меняться с задержкой.

Например, при переключении передачи возможно запаздывание изменения отображаемого на дисплее обозначения передачи. В результате этой задержки водитель может снова переключить передачу, что может привести к быстрому и чрезмерному торможению двигателем и стать причиной аварии с получением тяжелых травм или смертельным исходом.

## ВНИМАНИЕ!

### ■ Работа многофункционального дисплея при низкой температуре

Перед использованием многофункционального дисплея дайте салону автомобиля прогреться. В условиях слишком низких температур экран многофункционального дисплея может работать медленно, и смена информации на дисплее будет происходить с задержкой.

## Многофункциональный дисплей (тип В)\*

### Отображаемая информация

Многофункциональный дисплей предоставляет водителю различную информацию, относящуюся к управлению автомобилем, включая температуру наружного воздуха.

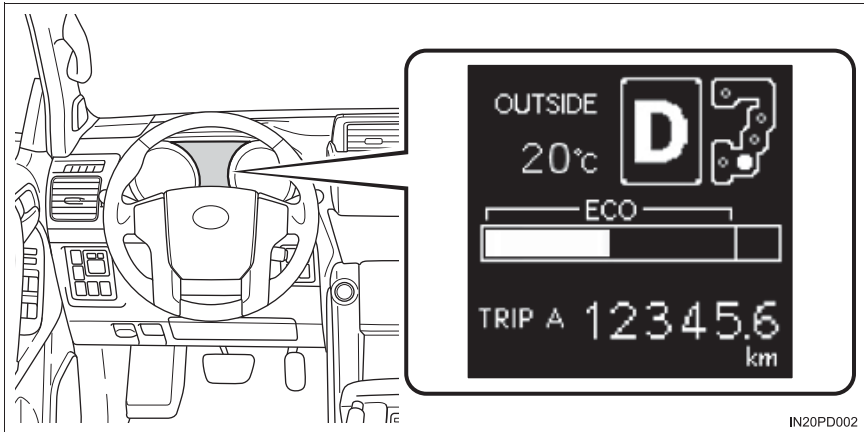

- Индикация температуры наружного воздуха (→стр. 125)
- Информация о поездке (→стр. 124)
- Отображение выбранной передачи и диапазона рычага управления коробкой передач (при наличии) (→стр. 274)
- Индикатор зоны экологичного движения (при наличии) (→стр. 126)

## Переключение отображения

Режим отображения можно переключать, нажимая кнопку "ODO/TRIP".

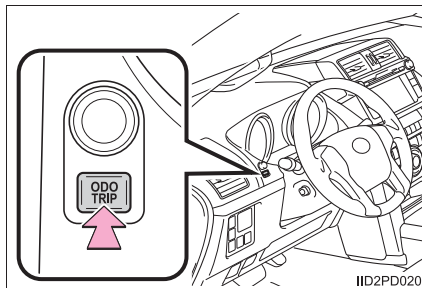

## Информация о поездке

### ■ Одометр

Показывает общий пробег автомобиля.

### ■ Маршрутные счетчики А и В

Показывает пробег автомобиля с момента последнего обнуления счетчиков. Счетчики А и В можно использовать для записи и отображения различных расстояний независимо друг от друга.

Для обнуления удерживайте кнопку нажатой.

### ■ Расстояние до дозаправки

Показывает расчетное максимальное расстояние, которое автомобиль может проехать на топливе, имеющемся в баке.

- Это расстояние определяется на основании среднего расхода топлива. Поэтому фактическое расстояние, которое может проехать автомобиль, может отличаться от отображаемого на дисплее.
- При добавлении в бак небольшого количества топлива показания могут остаться прежними.

На время заправки выключайте переключатель двигателя. Если заправка осуществляется без выключения переключателя двигателя, дисплей может не обновиться.

### ■ Текущий расход топлива

Показывает текущий расход топлива

### ■ Отображение индикатора зоны экологичного движения (автомобили с автоматической коробкой передач)

→стр. 126

### ■ Средний расход топлива

Показывает средний расход топлива с момента обнуления показаний

- Эти показания можно обнулить, нажав при отображении среднего расхода топлива кнопку “ODO/TRIP” и удерживая ее нажатой в течение более 1 секунды.
- Отображаемое значение среднего расхода топлива является ориентировочным.

### ■ Средняя скорость автомобиля

Показывает среднюю скорость автомобиля с момента запуска двигателя или обнуления показаний.

Эти показания можно обнулить, нажав при отображении средней скорости автомобиля кнопку “ODO/TRIP” и удерживая ее нажатой дольше 1 секунды.

### ■ Отображение температуры наружного воздуха

Показывает температуру наружного воздуха

Отображение температуры возможно в диапазоне от -40 °С до 50 °С.

Когда температура наружного воздуха падает ниже 3 °С, отображаются  и значение температуры наружного воздуха.

### ■ Отображение настроек

Настройки можно изменять (например, громкость звукового сигнала).  
(Персонально настраиваемые функции → стр. 799).

### ■ Индикатор экологичного движения (автомобили с автоматической коробкой передач)

- ① Индикатор экологичного движения  
Этот индикатор загорается, если при разгоне соблюдаются условия, снижающие вред, наносимый окружающей среде (экологичное движение).
- ② Отображение индикатора зоны экологичного движения  
Отображает диапазон экологичного движения с учетом текущего значения коэффициента, вычисляемого на основании значения ускорения.
- ③ Зона экологичного движения
- ④ Текущее значение коэффициента экологичного движения, вычисляемого на основании значения ускорения  
В случае выхода автомобиля из диапазона экологичного движения правая часть отображения индикатора зоны экологичного движения начинает мигать и индикатор экологичного движения гаснет.

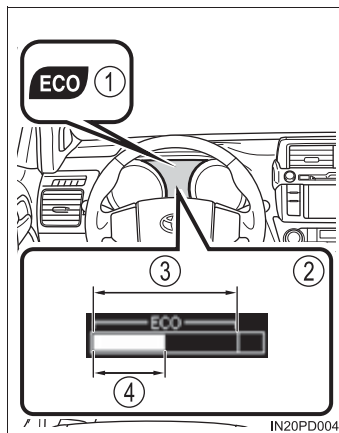

Индикатор экологичного движения не функционирует в следующих условиях:

- Рычаг управления коробкой передач находится не в положении D.
- Движение начинается со второй передачи. (→стр. 275)
- Скорость автомобиля превышает 130 км/ч.



**■ При отсоединении и последующем присоединении клемм аккумуляторной батареи**

Будут обнулены следующие данные:

- Счетчик пробега
- Средний расход топлива
- Средняя скорость автомобиля

Если до обнуления на дисплее отображался маршрутный счетчик, то после него на экране появляется экран ODO (Одометр).

**⚠ ПРЕДОСТЕРЕЖЕНИЕ!****■ Многофункциональный дисплей при низких температурах (автомобили с автоматической коробкой передач)**

Перед использованием многофункционального дисплея дайте салону автомобиля прогреться. При крайне низких температурах реакция монитора многофункционального дисплея может ухудшиться и показания могут меняться с задержкой.

Например, при переключении передачи возможно запаздывание изменения отображаемого на дисплее обозначения передачи. В результате этой задержки водитель может снова переключить передачу, что может привести к быстрому и чрезмерному торможению двигателем и стать причиной аварии с получением тяжелых травм или смертельным исходом.

**⚠ ВНИМАНИЕ!****■ Работа многофункционального дисплея при низкой температуре**

Перед использованием многофункционального дисплея дайте салону автомобиля прогреться. В условиях слишком низких температур экран многофункционального дисплея может работать медленно, и смена информации на дисплее будет происходить с задержкой.

## Многофункциональный дисплей (тип С)\*

### Отображаемая информация

Многофункциональный дисплей предоставляет водителю различную информацию, относящуюся к управлению автомобилем, включая температуру наружного воздуха.

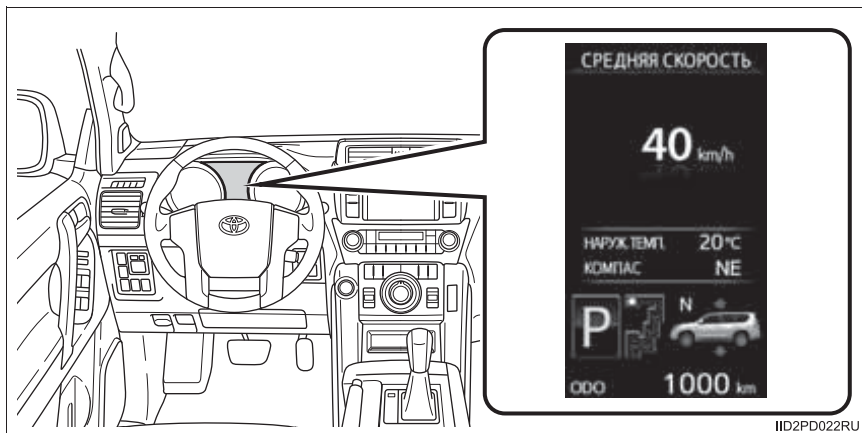

IID2PD022RU

- Информация о поездке (→стр. 129)  
Показывает расстояние до дозаправки, расход топлива и прочую информацию, относящуюся к данной поездке
- Содержимое режима настройки электронных функций (→стр. 131)
- Другие компоненты (→стр. 132)

\*: При наличии

## Переключение дисплея

### ① Переключатель меню

Позволяет менять режимы: режим настройки электронных функций, режим персональной настройки или возврат в режим нормального отображения.

### ② Переключатель “ENTER”

Позволяет менять элементы информации о поездке. Этот переключатель также используется для включения/отключения режима настройки электронных функций и для изменения параметров персональной настройки.

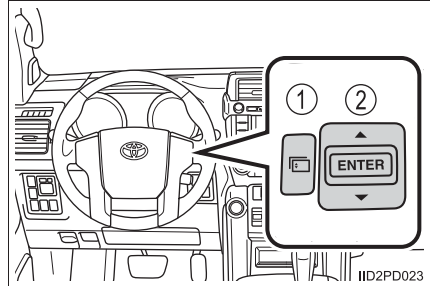

## Информация о поездке

Элементы информации о поездке можно переключать нажатием переключателя “ENTER” вверх и вниз.

### ■ Угол поворота передних колес

Показывает направление передних колес.

Отображаются по 3 разных положения колеса для поворота влево и вправо в соответствии с углом поворота колес.

### ■ Спидометр

Показывает скорость автомобиля.

### ■ Расстояние до дозаправки

Показывает расчетное максимальное расстояние, которое автомобиль может проехать на топливе, имеющемся в баке.

- Это расстояние определяется на основании среднего расхода топлива. Поэтому фактическое расстояние, которое может проехать автомобиль, может отличаться от отображаемого на дисплее.
- При добавлении в бак небольшого количества топлива показания могут остаться прежними.

### ■ Средний расход топлива после заправки

Показывает средний расход топлива с момента последней заправки автомобиля.

Отображаемое значение среднего расхода топлива является ориентировочным.

### ■ Текущий расход топлива

Показывает текущий расход топлива

### ■ Средний расход топлива

Показывает средний расход топлива с момента обнуления показаний

- Эти показания можно обнулить, нажав при отображении среднего расхода топлива кнопку “ENTER” и удерживая ее нажатой в течение более 1 секунды.
- Отображаемое значение среднего расхода топлива является ориентировочным.

### ■ Отображение зоны экологичного вождения

→стр. 134

### ■ Средняя скорость автомобиля

Показывает среднюю скорость автомобиля с момента запуска двигателя или обнуления показаний.

Эти показания можно обнулить, нажав при отображении средней скорости автомобиля кнопку “ENTER” и удерживая ее нажатой в течение более 1 секунды.

### ■ Прошедшее время

Показывает время, прошедшее с момента последнего обнуления этого показателя.

Эти показания можно обнулить, нажав при отображении истекшего времени кнопку “ENTER” и удерживая ее нажатой в течение более 1 секунды.

### ■ Кренометр (только L4L/L4)

→См. “Руководство по вождению в условиях бездорожья”

- **Дисплей блокировки/разблокировки дифференциала (только L4L/L4)**  
→См. “Руководство по вождению в условиях бездорожья”
- **Дисплей системы Active TRC (Система регулирования тягового усилия) (при наличии)**  
→См. “Руководство по вождению в условиях бездорожья”
- **Выключение дисплея**  
Отображается пустой экран

#### Содержимое режима настройки электронных функций

- **Датчик помощи при парковке Toyota (при наличии) (→стр. 338)**
- **BSM (монитор мертвых зон) (при наличии) (→стр. 397)**
- **Режим начала движения со второй передачи (при наличии) (→стр. 275)**

## Другие функции

- **Отображение выбранной передачи и диапазона переключения передач (при наличии) (→стр. 274)**
- **Экран для задней пневматической подвески с регулируемой высотой (при наличии)**  
→См. “Руководство по вождению в условиях бездорожья”
- **Экран Multi-terrain Select (при наличии)**  
→См. “Руководство по вождению в условиях бездорожья”
- **Экран “ползущего” режима\* (при наличии)**  
→См. “Руководство по вождению в условиях бездорожья”
- **Экран системы динамического радарного круиз-контроля\* (при наличии) (→стр. 321)**
- **Предупреждающие сообщения (→стр. 681)**  
Сообщения появляются автоматически при сбое в работе одной из систем автомобиля.
- **Компас (автомобили с навигационной системой)**  
Компас показывает направление движения автомобиля.  
Индикация и направления: →стр. 135
- **Отображение температуры наружного воздуха**  
Показывает температуру наружного воздуха.  
Отображение температуры возможно в диапазоне от -40 °С до 50 °С.  
Когда температура наружного воздуха падает ниже 3 °С, отображаются  и значение температуры наружного воздуха.
- **Экран навигации “от поворота к повороту” (автомобили с навигационной системой) (→стр. 133)**  
Если экран настройки навигации “от поворота к повороту” не отображается, настройте пункт назначения. После того как задан пункт назначения, отображается экран настройки навигации “от поворота к повороту”.
- **Персональная настройка**  
Настройки можно изменить (например, доступный язык).  
(Персонально настраиваемые функции →стр. 799)

\*: Отображаются автоматически при использовании системы

### ■ Режим настройки электронных функций можно включить/выключить, если

- ▶ Автомобили без интеллектуальной системы входа и запуска  
Переключатель двигателя находится в положении "ON".
- ▶ Автомобили с интеллектуальной системой входа и запуска  
Переключатель двигателя находится в режиме IGNITION ON.

### ■ Экран проверки системы

- ▶ Автомобили с интеллектуальной системой входа и запуска  
После перевода переключателя двигателя в режим IGNITION ON во время проверки работы системы отображается экран заставки. После завершения проверки системы снова отображается обычный экран.
- ▶ Автомобили без интеллектуальной системы входа и запуска  
После перевода переключателя двигателя в положение "ON" во время проверки работы системы отображается экран заставки. После завершения проверки системы снова отображается обычный экран.

### ■ Условия для выхода из режима настройки электронных функций

Режим настройки электронных функций автоматически выключается в следующих ситуациях:

- Нажат переключатель меню
- Начинает работу датчик помощи при парковке Toyota (при наличии)
- Включается "ползущий" режим (при наличии)
- Включается динамическая радарная система круиз-контроля (при наличии)
- После отображения экрана режима настройки электронных функций появляется предупреждающее сообщение

### ■ Навигация "от поворота к повороту" (автомобили с навигационной системой)

Навигация "от поворота к повороту" доступна только тогда, когда навигационная система выполняет ведение по маршруту. При приближении поворота отображаются расстояние до поворота и направление поворота.

- ① Расстояние до следующего поворота
- ② Направление поворота

Показываемое изображение перекрестка может отличаться от реального.

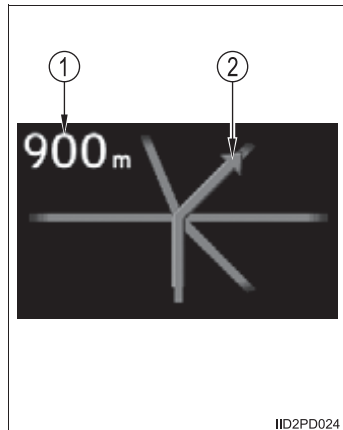

IID2PD024

### ■ Индикатор режима экологичного вождения (для автомобилей с автоматической коробкой передач)

- ① Индикатор экологичного вождения  
Этот индикатор загорается, если при разгоне соблюдаются условия, снижающие вред, наносимый окружающей среде (экологичное вождение).
- ② Дисплей зоны экологичного вождения  
Отображает диапазон экологичного вождения с учетом текущего значения коэффициента, вычисляемого на основании значения ускорения.
- ③ Зона экологичного движения
- ④ Текущее значение коэффициента экологичного вождения, вычисляемого на основании значения ускорения

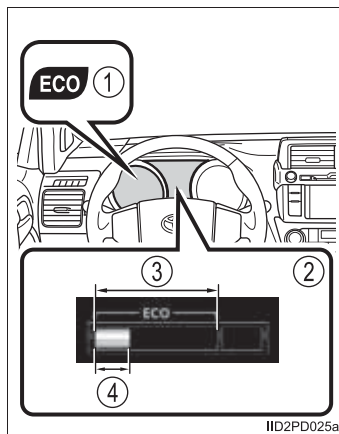

В случае выхода автомобиля из диапазона экологичного вождения правая часть дисплея зоны экологичного вождения начинает мигать и индикатор экологичного вождения гаснет.

Индикатор экологичного вождения не функционирует в следующих условиях:

- Рычаг управления коробкой передач находится не в положении D.
- Движение начинается со второй передачи. (→стр. 275)
- Скорость автомобиля составляет приблизительно 130 км/ч или превышает это значение.



### ■ Направления компаса (автомобили с навигационной системой)

Индикация	Направление
N	Север
NE	Северо-восток
E	Восток
SE	Юго-восток
S	Юг
SW	Юго-запад
W	Запад
NW	Северо-запад

### ■ Отображение температуры наружного воздуха

В следующих ситуациях может отображаться неправильная наружная температура или изменение показаний может происходить дольше, чем обычно.

- Когда автомобиль стоит или движется на малой скорости (менее 20 км/ч).
- При резком изменении наружной температуры (при въезде в гараж, туннель и т.п. или выезде из них)

### ■ Если отображается значок “– –” или “E”

Система может быть неисправна. Обратитесь к авторизованному дилеру или в ремонтную мастерскую Toyota либо в другую организацию, имеющую соответствующую квалификацию и оснащение.

### ■ При отсоединении и последующем присоединении клемм аккумуляторной батареи

- Будут обнулены следующие данные:
  - Средний расход топлива после заправки
  - Средний расход топлива
  - Средняя скорость автомобиля
  - Прошедшее время
- Будут инициализированы следующие данные:
  - Навигация “от поворота к повороту” (автомобили с навигационной системой)

 **ПРЕДОСТЕРЕЖЕНИЕ!****■ Многофункциональный дисплей при низких температурах (автомобили с автоматической коробкой передач)**

Перед использованием многофункционального дисплея дайте салону автомобиля прогреться. При крайне низких температурах реакция монитора многофункционального дисплея может ухудшиться и показания могут меняться с задержкой.

Например, при переключении передачи возможно запаздывание изменения отображаемого на дисплее обозначения передачи. В результате этой задержки водитель может снова переключить передачу, что может привести к быстрому и чрезмерному торможению двигателем и стать причиной аварии с получением тяжелых травм или смертельным исходом.

 **ВНИМАНИЕ!****■ Работа многофункционального дисплея при низкой температуре**

Перед использованием многофункционального дисплея дайте салону автомобиля прогреться. В условиях слишком низких температур экран многофункционального дисплея может работать медленно, и смена информации на дисплее будет происходить с задержкой.

## Информация о расходе топлива\*

Информацию о расходе топлива можно вывести на экран мультимедийной или навигационной системы.

### Вызовите экран

Нажмите кнопку “CAR”, затем выберите на экране пункт “Trip information”.

### Расход топлива

- ① Запас хода
- ② Предыдущее показание расхода топлива в минуту
- ③ Сброс данных о поездке

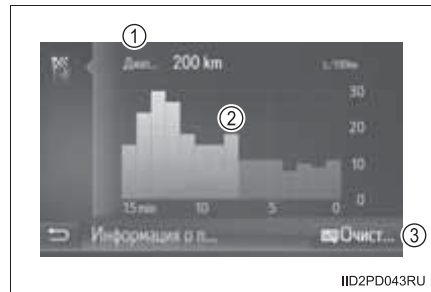

Значения среднего расхода топлива за последние 15 минут разделяются цветом на предыдущие средние значения и средние значения, полученные с момента последней установки переключателя двигателя в положение “ON” (автомобили без интеллектуальной системы входа и запуска) или режим IGNITION ON (автомобили с интеллектуальной системой входа и запуска). Отображаемое значение среднего расхода топлива является ориентировочным.

Эти иллюстрации представлены только в качестве примеров и могут несколько отличаться от реальных условий.

### ■ Сброс данных

Выбор “Clear” на экране расхода топлива приведет к сбросу данных о расходе топлива.

### ■ Запас хода

Показывает расчетное максимальное расстояние, которое автомобиль может проехать на топливе, имеющемся в баке.

Это расстояние определяется на основании среднего расхода топлива. Поэтому фактическое расстояние, которое может проехать автомобиль, может отличаться от отображаемого на дисплее.

\*: При наличии



## Управление каждым из компонентов

### 3

- 3-1. Информация о ключах**
  - Ключи ..... 140
- 3-2. Открывание, закрывание и запираение дверей**
  - Боковые двери ..... 147
  - Дверь багажного отделения ..... 158
  - Стеклянный люк ..... 165
  - Интеллектуальная система входа и запуска ..... 171
- 3-3. Регулировка сидений**
  - Передние сиденья ..... 189
  - Задние сиденья ..... 192
  - Память положений водителя ..... 207
  - Подголовники ..... 211
- 3-4. Регулировка рулевого колеса и зеркал**
  - Рулевое колесо ..... 214
  - Внутреннее зеркало заднего вида ..... 217
  - Наружные зеркала заднего вида ..... 219
- 3-5. Открывание и закрывание окон и люка**
  - Окна с электрическими стеклоподъемниками ..... 222
  - Люк ..... 227

## Ключи

### Ключи

К автомобилю прилагаются перечисленные ниже ключи.

► Автомобили без интеллектуальной системы входа и запуска (тип А)

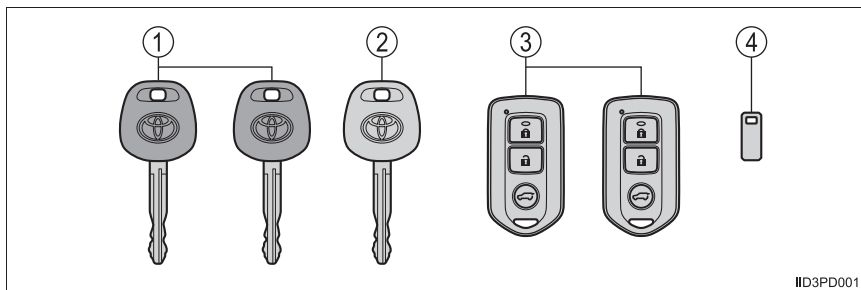

ID3PD001

- ① Мастер-ключи
- ② Ключ для парковщика
- ③ Органы беспроводного дистанционного управления  
Выполняют функцию дистанционного беспроводного управления
- ④ Бирка с номером ключа

▶ Автомобили без интеллектуальной системы входа и запуска (тип В)

① Мастер-ключи

Выполняют функцию дистанционного беспроводного управления

② Ключ для парковщика

③ Бирка с номером ключа

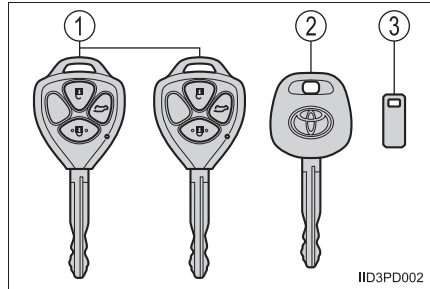

▶ Автомобили с интеллектуальной системой входа и запуска

① Электронные ключи

- Управление интеллектуальной системой входа и запуска (→стр. 171)
- Выполняют функцию дистанционного беспроводного управления

② Механические ключи

③ Бирка с номером ключа

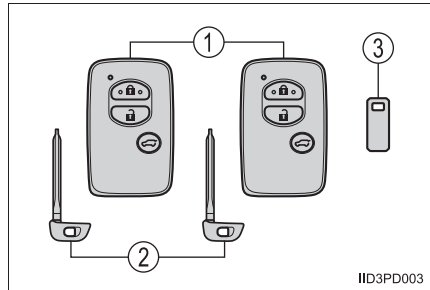

### Беспроводное дистанционное управление

▶ Автомобили без интеллектуальной системы входа и запуска (тип А)

- ① Запирание дверей (→стр. 147)
- ② Закрывание окон и люка\* (→стр. 147)
- ③ Отпирание дверей (→стр. 147)
- ④ Открывание окон и люка\* (→стр. 147)
- ⑤ Открытие стеклянного люка (→стр. 165)

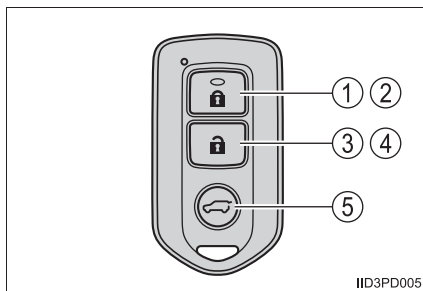

\*: Эти параметры должны настраиваться любым авторизованным дилером или в ремонтной мастерской Toyota либо в другой организации, имеющей соответствующее оснащение и квалификацию.

▶ Автомобили без интеллектуальной системы входа и запуска (тип В: 2 переключателя)

- ① Запирание дверей (→стр. 147)
- ② Закрывание окон и люка\* (→стр. 147)
- ③ Отпирание дверей (→стр. 147)
- ④ Открывание окон и люка\* (→стр. 147)

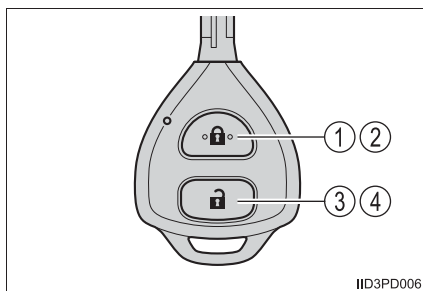

\*: Эти параметры должны настраиваться любым авторизованным дилером или в ремонтной мастерской Toyota либо в другой организации, имеющей соответствующее оснащение и квалификацию.



- ▶ Автомобили без интеллектуальной системы входа и запуска (тип В: 3 переключателя)

- ① Запирание дверей (→стр. 147)
- ② Закрывание окон и люка\* (→стр. 147)
- ③ Отпирание дверей (→стр. 147)
- ④ Открывание окон и люка\* (→стр. 147)
- ⑤ Открытие стеклянного люка (→стр. 165)

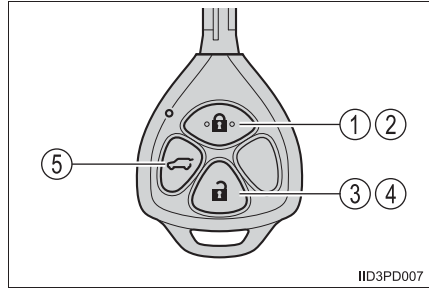

\*: Эти параметры должны настраиваться любым авторизованным дилером или в ремонтной мастерской Toyota либо в другой организации, имеющей соответствующее оснащение и квалификацию.

- ▶ Автомобили с интеллектуальной системой входа и запуска

- ① Запирание дверей (→стр. 147)
- ② Закрывание окон и люка\* (→стр. 147)
- ③ Отпирание дверей (→стр. 147)
- ④ Открывание окон и люка\* (→стр. 147)
- ⑤ Открывание стеклянного люка (автомобили со стеклянным люком) (→стр. 165)

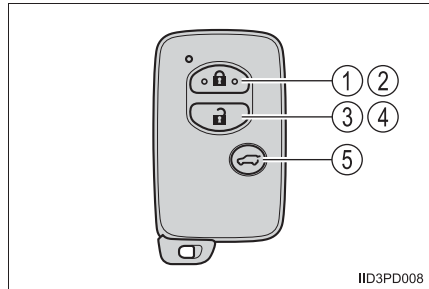

\*: Эти параметры должны настраиваться любым авторизованным дилером или в ремонтной мастерской Toyota либо в другой организации, имеющей соответствующее оснащение и квалификацию.

### Использование механического ключа (автомобили с интеллектуальной системой входа и запуска)

Для извлечения механического ключа нажмите кнопку фиксатора.

После использования механического ключа уберите его в электронный ключ. Носите механический ключ вместе с электронным. Если разряжен элемент питания электронного ключа или неправильно работает система входа, потребуется механический ключ. (→стр. 743)

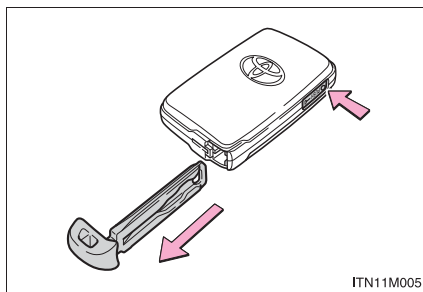

#### ■ Если необходимо оставить ключ от автомобиля дежурному по стоянке

Заприте при необходимости перчаточный ящик. (→стр. 525)

▶ Автомобили без интеллектуальной системы входа и запуска

Оставьте мастер-ключ у себя, а дежурному отдайте ключ для парковщика.

▶ Автомобили с интеллектуальной системой входа и запуска

Оставьте механический ключ у себя, а дежурному отдайте только электронный ключ.

#### ■ Если утеряны ключи от автомобиля/пульт дистанционного управления

▶ Ключи

Новые оригинальные ключи могут быть изготовлены авторизованным дилером или ремонтной мастерской Toyota либо другой организацией, имеющей соответствующую квалификацию и оснащение, при помощи мастер-ключа (без интеллектуальной системы входа и запуска) или другого ключа (с интеллектуальной системой входа и запуска) и номера ключа, выбитого на бирке. Храните бирку в надежном месте, например в бумажнике, но не в автомобиле.

▶ Беспроводное дистанционное управление (при наличии)

Новый оригинальный пульт беспроводного дистанционного управления можно приобрести и запрограммировать у авторизованного дилера или в ремонтной мастерской Toyota либо в другой организации, имеющей соответствующую квалификацию и оснащение. Если пульт дистанционного управления утерян и Вы хотите запрограммировать новый пульт, принесите второй имеющийся у Вас пульт дистанционного управления.

**■ В салоне самолета**

Если Вы берете ключ с функцией беспроводного дистанционного управления с собой в самолет, не нажимайте на нем кнопки, находясь в салоне самолета. Если Вы положили ключ в сумку и т.п., убедитесь в том, что кнопки не будут нажаты случайно. Нажатие кнопки может привести к излучению ключом радиоволн, которые могут создавать помехи оборудованию самолета.

**■ Разрядка элемента питания ключа**

▶ Автомобили без интеллектуальной системы входа и запуска

Если функция беспроводного дистанционного управления не работает, может быть разряжен элемент питания. При необходимости замените элемент питания. (→стр. 629)

▶ Автомобили с интеллектуальной системой входа и запуска

→стр. 178

**■ Замена элемента питания электронного ключа**

→стр. 629

**ВНИМАНИЕ!****■ Во избежание повреждения ключа**

- Не допускайте падения ключей, не подвергайте их сильным ударам и не изгибайте их.
- Не подвергайте ключи длительному воздействию высоких температур.
- Не допускайте намокания ключей и не мойте их в ультразвуковой мойке и т.п.
- Не прикрепляйте ключи к металлическим или намагниченным предметам, а также не кладите ключи рядом с такими предметами.
- Не разбирайте ключи.
- Не наклеивайте наклейки и т.п. на поверхность электронного ключа.
- Не кладите ключи рядом с предметами, генерирующими магнитные поля (например, телевизорами, аудиосистемами и индукционными плитами), или медицинским электрическим оборудованием (например, оборудованием для низкочастотной терапии).

**■ Если электронный ключ находится при себе (автомобили с интеллектуальной системой входа и запуска)**

Не подносите электронный ключ ближе чем на 10 см к включенным электроприборам. Радиоволны, излучаемые электроприборами, находящимися в радиусе 10 см от электронного ключа, могут вызвать помехи, что приведет к неправильной работе ключа.

**■ В случае неисправности интеллектуальной системы входа и запуска либо других проблем, связанных с ключом (автомобили с интеллектуальной системой входа и запуска)**

Произведите осмотр автомобиля и всех его электронных ключей у авторизованного дилера или в ремонтной мастерской Toyota либо в другой организации, имеющей соответствующую квалификацию и оснащение.

**■ Если электронный ключ утерян (автомобили с интеллектуальной системой входа и запуска)**

При утере электронного ключа от автомобиля риск кражи автомобиля значительно возрастает. Немедленно обратитесь со всеми оставшимися электронными ключами, предоставленными Вам с автомобилем, к авторизованному дилеру или в ремонтную мастерскую Toyota либо в другую организацию, имеющую соответствующую квалификацию и оснащение.

## Боковые двери

Автомобиль можно отпереть и запереть с помощью функции входа, беспроводного дистанционного управления, ключа или переключателя блокировки двери.

### Запираение и отпираение дверей снаружи

#### ◆ Интеллектуальная система входа и запуска (при наличии)

Поднесите электронный ключ для включения этой функции.

- ① Для того чтобы отпереть двери, возьмитесь за ручку передней двери.

Обязательно коснитесь датчика с обратной стороны ручки.

После запираения дверей их нельзя отпереть в течение 3 секунд.

- ② Коснитесь датчика запираения (обозначен на верхней или нижней части ручки передней двери) для запираения дверей.

Убедитесь в том, что дверь надежно заперта.

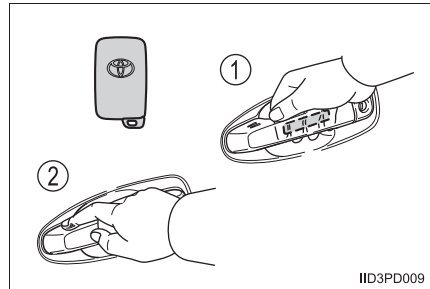

### ◆ Беспроводное дистанционное управление

- ▶ Автомобили интеллектуальной входа и запуска (тип А) без системы
- ▶ Автомобили интеллектуальной входа и запуска (тип В: 2 переключателя) без системы

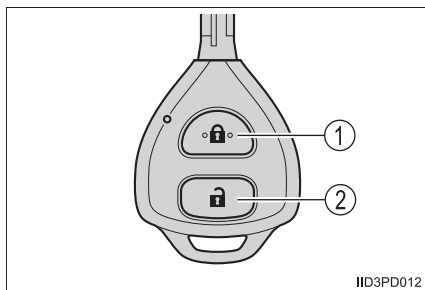
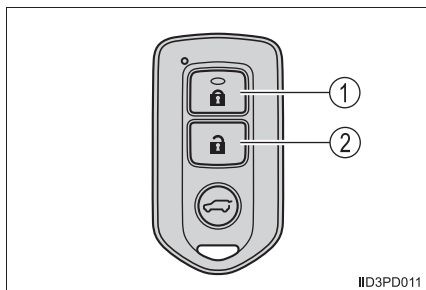

- ▶ Автомобили интеллектуальной входа и запуска (тип В: 3 переключателя) без системы
- ▶ Автомобили интеллектуальной входа и запуска с системой

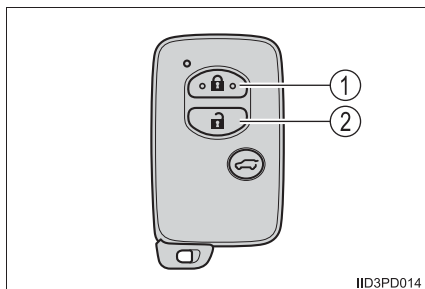
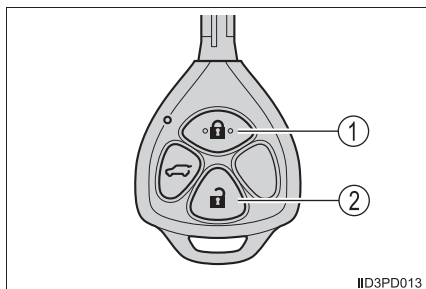

#### ① Запираение всех дверей

Нажмите и удерживайте, чтобы закрыть окна и люк.\*

Убедитесь в том, что дверь надежно заперта.

#### ② Отпираение всех дверей

Нажмите и удерживайте, чтобы открыть окна и люк.\*

\*: Эти параметры должны настраиваться любым авторизованным дилером или в ремонтной мастерской Toyota либо в другой организации, имеющей соответствующее оснащение и квалификацию.

## ◆ Ключ

- ▶ Автомобили без интеллектуальной системы входа и запуска

### ① Запирание всех дверей

Поверните и удерживайте, чтобы закрыть окна и люк.\*

### ② Отпирание всех дверей

Поверните и удерживайте, чтобы открыть окна и люк.\*

\*: Эти параметры должны настраиваться любым авторизованным дилером или в ремонтной мастерской Toyota либо в другой организации, имеющей соответствующее оснащение и квалификацию.

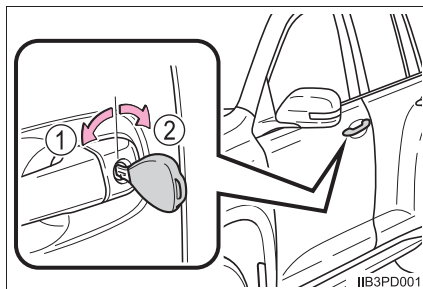

- ▶ Автомобили с интеллектуальной системой входа и запуска

Двери можно также запереть и отпереть с помощью механического ключа. (→стр. 743)

## ■ Сигналы работы

Двери: подается звуковой сигнал (при наличии) и мигают индикаторы аварийной сигнализации, указывая на то, что двери были заперты/отперты (заперты: один раз; отперты: дважды).

Окна и люк: во время перемещения окон и люка подается звуковой сигнал.

## ■ Функция защиты

Если не открыть дверь в течение приблизительно 30 секунд после отпирания автомобиля, то функция защиты автоматически запирает автомобиль.

## ■ Когда дверь не может быть заперта датчиком запирания, расположенным на верхней части ручки двери (автомобили с интеллектуальной системой входа и запуска)

Если дверь не запирается даже при касании верхней области датчика, попробуйте одновременно коснуться как верхней, так и нижней областей датчика.

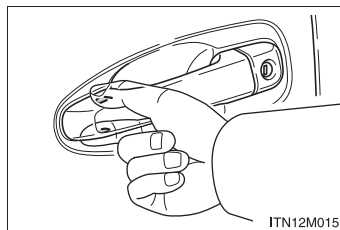

**■ Сигнал незакрытой двери**

Если дверь закрыта не полностью, то при попытке запереть ее в течение 5 секунд звучит непрерывный сигнал. Полностью закройте дверь, чтобы прервать звучание сигнала, и запирайте автомобиль еще раз.

**■ Активация охранной системы (при наличии)**

Запираение дверей приведет к включению охранной системы. (→стр. 98)

**■ Если интеллектуальная система входа и запуска или функция беспроводного дистанционного управления работает неверно (автомобили с интеллектуальной системой входа и запуска)**

- Используйте механический ключ для запираения и отпираения дверей. (→стр. 743)
- Замените элемент питания новым, если его заряд исчерпан. (→стр. 629)

**⚠ ПРЕДОСТЕРЕЖЕНИЕ!****■ При закрывании окон или люка с помощью пульта дистанционного управления**

Соблюдайте следующие меры предосторожности. Невыполнение этих требований может стать причиной тяжелой травмы или смертельного исхода.

- Убедитесь в том, что все пассажиры сидят так, что никакие части их тела не препятствуют закрыванию окон или люка.
- Для предотвращения непреднамеренного срабатывания окон и люка с электроприводом не позволяйте маленьким детям держать и использовать пульт дистанционного управления.

**■ Функция защиты от заземления**

- Ни в коем случае не пытайтесь намеренно активировать функцию защиты от заземления путем заземления какой-либо части тела.
- Функция защиты от заземления может не активироваться, если окно или люк почти полностью закрыты.



## Запираение и отпираение дверей изнутри

### ◆ Переключатель запираения дверей

- ① Запираение всех дверей
- ② Отпираение всех дверей

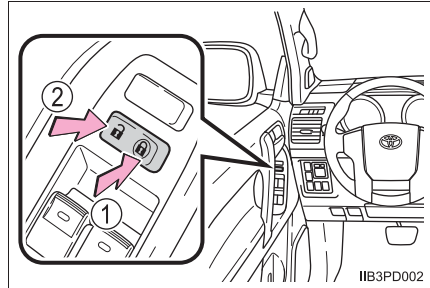

### ◆ Внутренняя кнопка блокировки двери

- ① Запираение двери
- ② Отпираение двери

Дверь водителя и дверь переднего пассажира (только для некоторых моделей) можно открыть, потянув за внутреннюю ручку, даже если кнопка блокировки двери находится в положении блокировки.

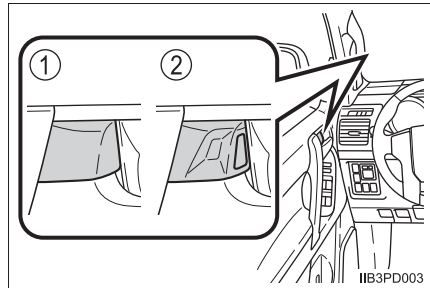

### Запирание передних дверей снаружи без ключа

1 Переместите внутреннюю кнопку блокировки двери в положение блокировки.

2 Закройте дверь, потянув при этом за ее ручку.

▶ Автомобили без интеллектуальной системы входа и запуска

Дверь не может быть заперта, если в переключатель двигателя вставлен ключ.

▶ Автомобили с интеллектуальной системой входа и запуска

Дверь не может быть заблокирована, если переключатель двигателя установлен в режим ACCESSORY или IGNITION ON либо если внутри автомобиля находится электронный ключ. Однако ключ может быть не распознан, и дверь может запереться.

### Блокировка задней двери в целях безопасности детей (модели с 5 дверьми)

При включении блокировки эту дверь нельзя открыть изнутри.

1 Разблокировка

2 Блокировка

Эта блокировка служит для того, чтобы дети не могли открыть задние двери. Для блокировки обеих задних дверей переведите переключатели блокировки вниз.

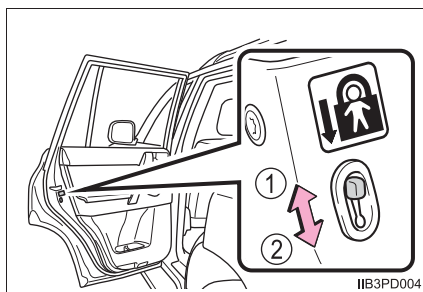

### Системы автоматического запираания и отпираания дверей (при наличии)



Следующие функции можно установить или отменить:

Функция	Операции
Функция связи отпираания дверей с положением рычага управления коробкой передач*	Перевод рычага управления коробкой передач в положение Р отпирает все двери.
Функция связи отпираания дверей с водительской дверью	Все двери отпираются, когда водительская дверь открыта в течение 43 секунд после перевода переключателя двигателя в состояние выключения.

\*: Автомобили с автоматической коробкой передач

### ■ Установка и отмена функций

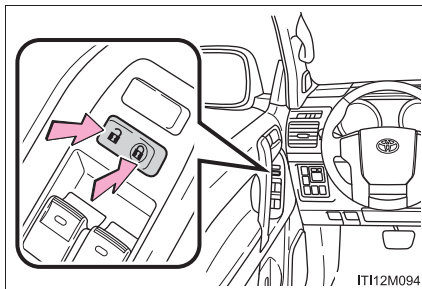

Для установки и отмены функции выполните следующие действия.

- 1 Закройте все двери и переведите переключатель двигателя в режим IGNITION ON. (Выполните шаг 2 в течение 20 секунд.)
- 2 Переведите рычаг управления коробкой передач в положение Р или N, нажмите переключатель запираения водительской двери (  или  ) и удерживайте его нажатым в течение 5 секунд, затем отпустите.



Между положениями рычага управления коробкой передач и переключателя и устанавливаемой функцией имеется следующее соответствие (см. таблицу).

Для отмены функции выполните ту же процедуру.



Функция	Положение рычага управления коробкой передач	Положение переключателя запираения двери водителя
Функция связи отпирания дверей с положением рычага управления коробкой передач*	Р	
Функция связи отпирания дверей с водительской дверью	N	

\*: Автомобили с автоматической коробкой передач

По завершении операции установки или отмены все двери запираются, затем отпираются.

### ■ Изменение настройки функции отпирания дверей (автомобили с интеллектуальной системой входа и запуска)

Можно указать двери, которые отпирает функция входа с помощью пульта дистанционного управления.

- 1 Выключите переключатель двигателя.
- 2 Отключите датчик вторжения и датчик наклона для предотвращения непреднамеренного включения сигнализации во время изменения параметров. (→стр. 101)
- 3 Когда индикатор на ключе отключен, нажмите и удерживайте кнопку  или  (при наличии) в течение примерно 5 секунд, одновременно нажимая на кнопку  ключа.

Как показано ниже, настройка меняется каждый раз при выполнении операции. (Для продолжения изменения настройки отпустите кнопки, подождите 5 секунд и повторите шаг 3.)

Многофункциональный дисплей	Функция отпирания	Звуковой сигнал
 <p>(Автомобили с левым рулем)</p>	При использовании ручки двери водителя отпирается только дверь водителя.	Снаружи: трехкратный звуковой сигнал Внутри: один сигнал
 <p>(Автомобили с правым рулем)</p>	При использовании ручки передней пассажирской двери отпираются все двери.	
	При использовании ручки любой двери отпираются все двери.	Снаружи: Двукратный звуковой сигнал Внутри: один сигнал

Для автомобилей, оснащенных охранной системой: Для предотвращения непреднамеренного срабатывания сигнализации отпирите двери при помощи беспроводного дистанционного управления и один раз откройте дверь после изменения настроек. (Если дверь не открывается в течение 30 секунд после нажатия кнопки  , двери вновь будут заперты и охранная система будет включена автоматически.)

При срабатывании сигнализации немедленно выключите ее. (→стр. 98)

#### ■ Условия, влияющие на работу интеллектуальной системы входа и запуска или пульт беспроводного дистанционного управления

► Автомобили без интеллектуальной системы входа и запуска

В приведенных ниже ситуациях пульт дистанционного управления может не работать надлежащим образом.

- Рядом с телевышкой, радиостанцией, электростанцией, аэропортом и в других местах, где возможен сильный уровень радиоволн
- При наличии у Вас портативного радиоприемника, сотового телефона или иных беспроводных устройств связи
- Если рядом находятся несколько дистанционных ключей
- Если дистанционный ключ касается металлического предмета или находится под ним
- Если рядом используется беспроводной ключ (генерирующий радиоволны)
- Если дистанционный ключ оставили рядом с электронным оборудованием, например компьютером

► Автомобили с интеллектуальной системой входа и запуска

→стр. 175

#### ■ Персональная настройка

Настройки можно изменить (например, для функции отпирания с помощью ключа).

(Персонально настраиваемые функции →стр. 798)

**ПРЕДОСТЕРЕЖЕНИЕ!****■ Чтобы избежать аварии**

При вождении автомобиля соблюдайте приведенные ниже меры предосторожности.

Несоблюдение этих мер может привести к тому, что дверь откроется и пассажир выпадет, что, в свою очередь, может стать причиной тяжелой травмы или смертельного исхода.

- Убедитесь, что все двери закрыты надлежащим образом.
- Не тяните за внутренние ручки дверей во время движения.

Будьте особенно осторожны с передними дверьми, так как они могут быть открыты изнутри даже в том случае, если кнопка блокировки дверей находится в положении блокировки.

- Если на сиденье второго ряда сидят дети, включите защитное устройство запираания задней двери.

**■ При использовании пульта дистанционного управления для управления люком или окнами с электроприводом**

Окна с электроприводом или люк можно открывать/закрывать, только убедившись, что никто из пассажиров не рискует быть прищемленным окном или люком. Кроме того, не позволяйте детям пользоваться пультом дистанционного управления. Иначе дети и другие пассажиры могут быть прищемлены окном с электроприводом или люком.

## Дверь багажного отделения

Дверь багажного отделения можно запирают/отпирают и открывают в соответствии со следующими процедурами.

### Запираение и отпираение двери багажного отделения снаружи

#### ◆ Интеллектуальная система входа и запуска (при наличии)

Поднесите электронный ключ для включения этой функции.

- ▶ Автомобили с запасным колесом, закрепленным на двери багажного отделения

##### ① Запираение всех дверей

Убедитесь в том, что дверь надежно заперта.

##### ② Отпираение всех дверей

После запираения дверей их нельзя отпереть в течение 3 секунд.

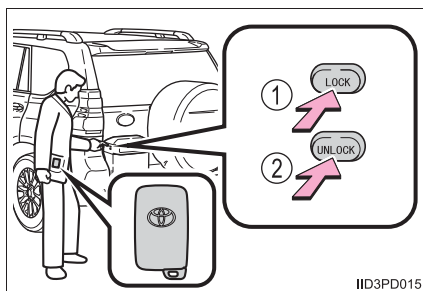

IID3PD015

- ▶ Автомобили с запасным колесом, закрепленным под полом

##### ① Запираение всех дверей

Убедитесь в том, что дверь надежно заперта.

##### ② Отпираение всех дверей

После запираения дверей их нельзя отпереть в течение 3 секунд.

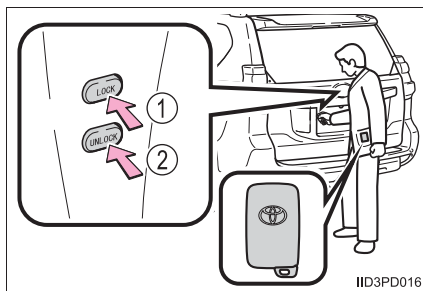

IID3PD016

#### ◆ Беспроводное дистанционное управление

→стр. 148



## Запираение и отпираение двери багажного отделения изнутри

### ◆ Переключатель блокировки двери

- ① Запираение всех дверей
- ② Отпираение всех дверей

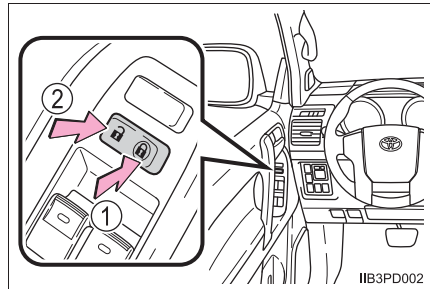

### ◆ Внутренняя кнопка запираения двери (автомобили с сиденьями третьего ряда удлиненного типа)

- ① Запираение двери
- ② Отпираение двери

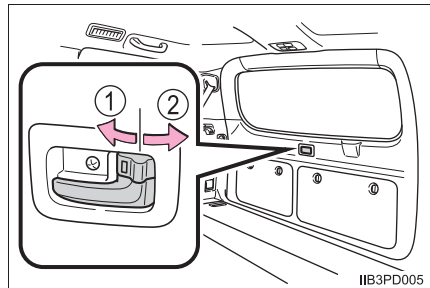

### Открывание двери багажного отделения снаружи

- ▶ Автомобили с запасным колесом, закрепленным на двери багажного отделения

- 1 Потяните за ручку
- 2 Откройте дверь багажного отделения

Дверь багажного отделения можно оставить открытой в требуемом положении.

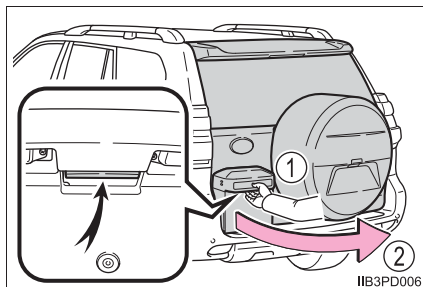

- ▶ Автомобили с запасным колесом, закрепленным под полом

- 1 Потяните за ручку
- 2 Откройте дверь багажного отделения

Дверь багажного отделения можно оставить открытой в требуемом положении.

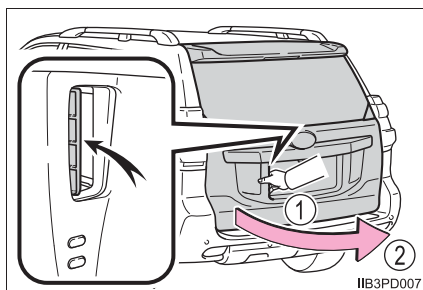

### При открытой двери багажного отделения

- 1 Освобождение стопора двери багажного отделения
- 2 Фиксация стопора двери багажного отделения

Стопор двери багажного отделения функционирует, только когда дверь багажного отделения полностью открыта.

При закрывании двери багажного отделения проверьте, что стопор двери багажного отделения разблокирован.

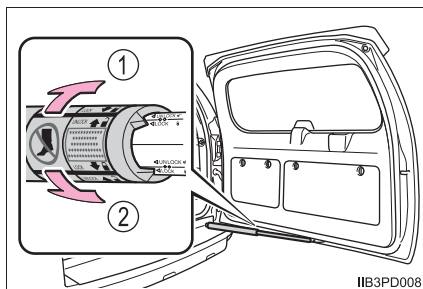

### Защитное устройство запираения двери багажного отделения (система безопасности детей) (автомобили с сиденьями третьего ряда удлиненного типа)

При включении блокировки эту дверь нельзя открыть изнутри.

- ① Разблокировка
- ② Блокировка

Защиту можно установить для того, чтобы дети не могли открыть дверь багажного отделения. Для запираения двери багажного отделения нажмите переключатель двери багажного отделения.

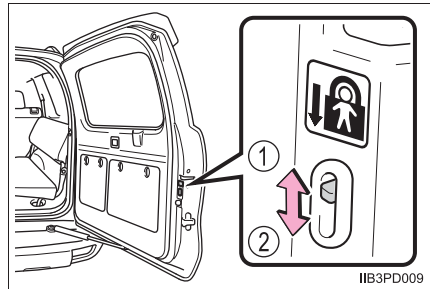

### При закрывании двери багажного отделения

Закройте дверь багажного отделения за ручку и обязательно нажмите на дверь багажного отделения снаружи, чтобы закрыть ее.

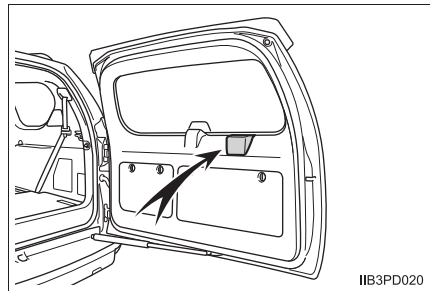

### Задний бампер со ступенькой

Задний бампер защищает заднюю часть автомобиля и упрощает погрузку.

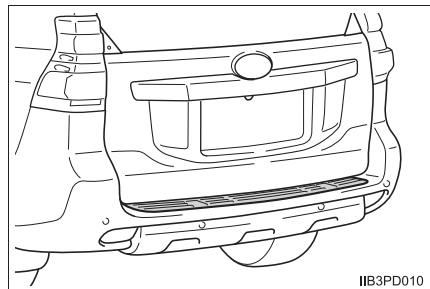

**⚠ ПРЕДОСТЕРЕЖЕНИЕ!****■ Во время движения**

- Во время движения держите дверь багажного отделения закрытой. Если оставить дверь багажного отделения открытой, во время движения она может задеть за окружающие предметы или неожиданно выпасть багаж, что может привести к аварии. Кроме того, возможно попадание в салон выхлопных газов, что может привести к смерти или тяжелым последствиям для здоровья. Перед началом движения обязательно закрывайте дверь багажного отделения.
- Перед началом движения убедитесь, что дверь багажного отделения полностью закрыта. Если дверь багажного отделения закрыта не до конца, она может неожиданно открыться во время движения и стать причиной аварии.
- Никогда не позволяйте никому сидеть в багажном отделении. В случае внезапного торможения, внезапной смены направления движения или столкновения эти люди могут погибнуть или получить тяжелые травмы.

**■ Если в автомобиле находятся дети**

Соблюдайте перечисленные ниже меры предосторожности.

Несоблюдение этих мер может стать причиной тяжелой травмы или смертельного исхода.

- Не позволяйте детям играть в багажном отделении. Если ребенок случайно закроется в багажном отделении, он может получить тепловой удар или другие травмы.
- Не разрешайте детям открывать и закрывать дверь багажного отделения. Дверь багажного отделения может неожиданно переместиться и прищемить руки, голову или шею ребенка.

**■ Обращение с дверью багажного отделения**

Соблюдайте следующие меры предосторожности.

В противном случае можно прищемить какие-нибудь части тела и получить тяжелую травму вплоть до смертельного исхода.

- Открывая или закрывая дверь багажного отделения, тщательно проверьте, нет ли каких-либо помех.
- Если рядом находятся люди, убедитесь в их безопасности и предупредите их о том, что собираетесь открывать или закрывать дверь багажного отделения.
- Будьте осторожны, открывая или закрывая дверь багажного отделения в ветреную погоду, так как сильный ветер может резко переместить дверь.

## ⚠ ПРЕДОСТЕРЕЖЕНИЕ!

### ■ Обращение с дверью багажного отделения

- Если стопор двери багажного отделения не зафиксирован, она может внезапно запереться. На уклоне дверь багажного отделения труднее открывать и закрывать, чем на горизонтальной поверхности, поэтому следите, чтобы она неожиданно не открылась или не закрылась сама по себе. Перед использованием багажного отделения убедитесь, что стопор двери багажного отделения надежно зафиксирован.

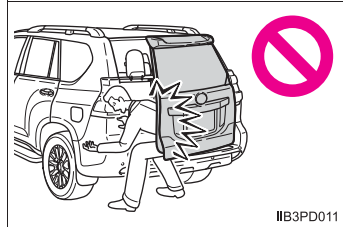

IIB3PD011

- Если даже стопор двери багажного отделения надежно зафиксирован, он может разблокироваться и дверь багажного отделения может закрыться, если к ней приложена излишняя сила, например во время сильного порыва ветра. Будьте особенно внимательны во избежание защемления частей тела.

- Закрывая дверь багажного отделения, будьте особенно внимательны, чтобы не прищемить пальцы и другие части тела.

- Закрывая дверь багажного отделения, слегка нажмите на ее наружную поверхность. Если для полного закрывания двери багажного отделения использовать ее ручку, можно прищемить руки.

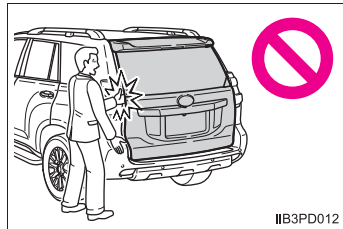

IIB3PD012

- Не тяните за упор двери багажного отделения, чтобы закрыть ее, и не опирайтесь на упор двери багажного отделения.

В противном случае можно прищемить руки или повредить упор двери багажного отделения, что приведет к несчастному случаю.

- Если к двери багажного отделения прикреплен держатель велосипеда или подобный тяжелый предмет, открытая дверь может захлопнуться, прищемив руки, голову или шею человека и причинив травму. При установке на дверь багажного отделения аксессуаров рекомендуется использовать оригинальные детали Toyota.

**⚠ ВНИМАНИЕ!****■ Упор двери багажного отделения**

Дверь багажного отделения оснащена упором, удерживающим ее на месте. Соблюдайте следующие меры предосторожности.

В противном случае упор может быть поврежден и перестанет работать.

- Не устанавливайте на дверь багажного отделения никакие аксессуары, кроме оригинальных деталей Toyota.
- Не опирайтесь, не залезайте на упор, не кладите на него багаж и не прикладываете к нему боковых усилий.

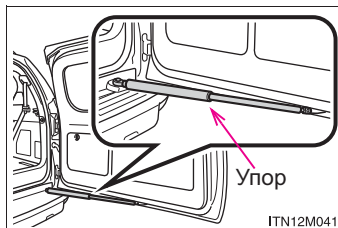

## Стекланный люк\*

Стекланный люк можно открыть при помощи кнопки открывания или функции беспроводного дистанционного управления.

### Открывание стекланныго люка

#### ◆ Кнопка открывания стекланныго люка

① Чтобы открыть стекланный люк, нажмите эту кнопку.

② Поднять

Стекланный люк нельзя открыть, когда дверь багажного отделения заперта. Прежде чем открывать стекланный люк, отпирите дверь багажного отделения. (→стр. 158)

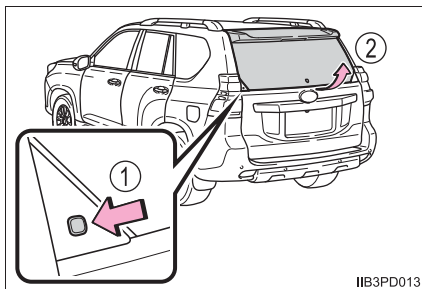

IB33PD013

#### ◆ Интеллектуальная система входа и запуска (при наличии)

① Держа в руке электронный ключ, нажмите кнопку, чтобы поднять стекланный люк.

② Поднять

Стекланный люк можно открыть, даже когда дверь багажного отделения заперта.

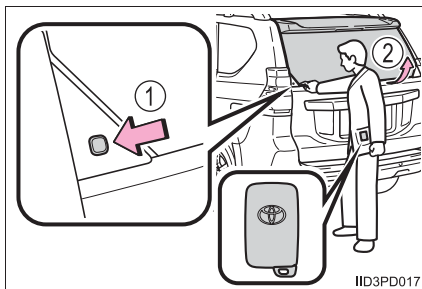

ID33PD017

\*: При наличии

### ◆ Беспроводное дистанционное управление

Чтобы открыть стеклянный люк, нажмите эту кнопку и удерживайте ее нажатой. Стеклянный люк поднимется.

- ▶ Автомобили интеллектуальной системы входа и запуска (тип А) без системы
- ▶ Автомобили интеллектуальной системы входа и запуска (тип В) без системы

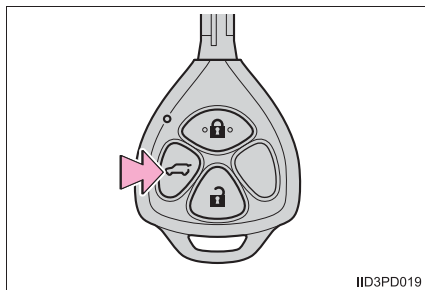
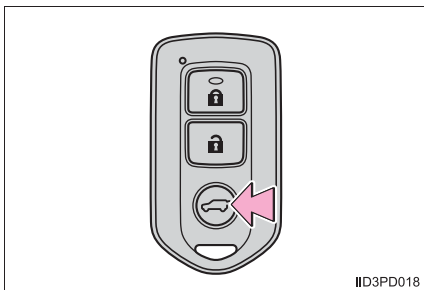

- ▶ Автомобили с интеллектуальной системой входа и запуска

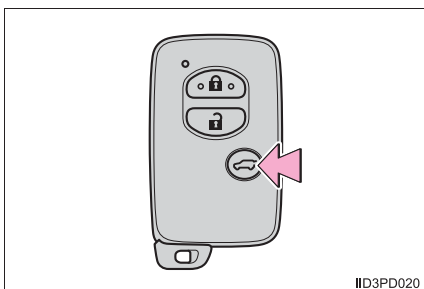



### ■ При открывании стеклянного люка

- Открывайте стеклянный люк медленно и осторожно.
- При закрытой двери багажного отделения нажмите кнопку открывания стеклянного люка или используйте пульт беспроводного дистанционного управления.

### ■ Рабочие сигналы (при открывании при помощи пульта беспроводного дистанционного управления)

Подается один звуковой сигнал (при наличии), указывая на то, что стеклянный люк открыт.

### ■ Открывание стеклянного люка во время работы стеклоочистителя заднего стекла

Стеклоочиститель заднего стекла перестанет перемещаться. Его работа возобновится после закрывания стеклянного люка.

### ■ Функция предотвращения запираения стеклянного люка, когда электронный ключ находится в салоне автомобиля (автомобили с интеллектуальной системой входа и запуска)

- Когда заперты все двери, а электронный ключ находится в багажном отделении, при закрывании стеклянного люка прозвучит сигнал тревоги. В этом случае стеклянный люк можно открыть при помощи функции входа.
- Даже когда запасной электронный ключ находится в багажном отделении, а все двери заперты, может быть активирована функция предотвращения несанкционированного пользования ключом и открыт стеклянный люк. В целях предотвращения кражи покидая автомобиль, забирайте с собой все электронные ключи.
- Даже когда электронный ключ находится в багажном отделении, а все двери заперты, ключ может быть не обнаружен в зависимости от конкретного места его нахождения и окружающих радиоволн. В этом случае функция предотвращения несанкционированного пользования ключом не может быть активирована, вследствие чего двери будут заперты после закрывания стеклянного люка. Перед закрыванием стеклянного люка проверьте, где находится ключ.

### ■ После закрывания стеклянного люка

Проверьте, что стеклянный люк надежно закрыт. Если он закрыт неплотно, стеклоочиститель и омыватель заднего стекла не будут работать правильно.

### ■ Персональная настройка

Операцию открывания стеклянного люка можно изменить.  
(Персонально настраиваемые функции: →стр. 798)

 **ПРЕДОСТЕРЕЖЕНИЕ!****■ Во время движения**

- Во время движения держите стеклянный люк закрытым.

Если оставить стеклянный люк открытым, во время движения он может задеть за окружающие предметы или может неожиданно выпасть багаж, что может привести к аварии.

Кроме того, возможно попадание в салон выхлопных газов, что может привести к смерти или тяжелым последствиям для здоровья. Перед началом движения обязательно закрывайте стеклянный люк.

- Перед началом движения убедитесь, что стеклянный люк полностью закрыт. Если стеклянный люк закрыт не до конца, он может неожиданно открыться во время движения и стать причиной аварии.

**■ Если в автомобиле находятся дети**

Не разрешайте детям открывать и закрывать стеклянный люк.

Стеклянный люк может неожиданно закрыться и прищемить руки, голову или шею ребенка.

**■ Управление стеклянным люком**

Соблюдайте следующие меры предосторожности.

В противном случае можно прищемить какие-нибудь части тела и получить тяжелую травму вплоть до смертельного исхода.

- Перед тем как открывать стеклянный люк, уберите с него тяжести, например снег и лед. В противном случае после открытия стеклянного люка он может внезапно снова закрыться.
- Открывая или закрывая стеклянный люк, тщательно проверьте, нет ли рядом каких-либо помех.
- Если рядом находятся люди, убедитесь в их безопасности и предупредите их о том, что собираетесь открывать или закрывать стеклянный люк.
- Будьте осторожны, открывая или закрывая стеклянный люк в ветреную погоду, так как он может резко сдвинуться из-за порыва ветра.

## ПРЕДОСТЕРЕЖЕНИЕ!

### ■ Управление стеклянным люком

- Если стеклянный люк открыт не полностью, он может закрыться. На уклоне стеклянный люк труднее открывать и закрывать, чем на горизонтальной поверхности, поэтому следите, чтобы стеклянный люк неожиданно не открылся или не закрылся сам по себе. Перед использованием багажного отделения убедитесь, что стеклянный люк полностью открыт и надежно зафиксирован.

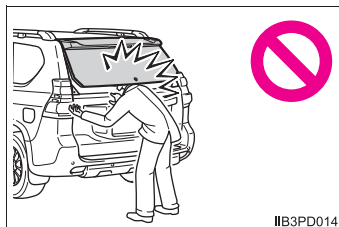

- Закрывая стеклянный люк, будьте особенно внимательны, чтобы не прищемить пальцы.

- Закрывая стеклянный люк, обязательно слегка нажмите на его наружную поверхность.

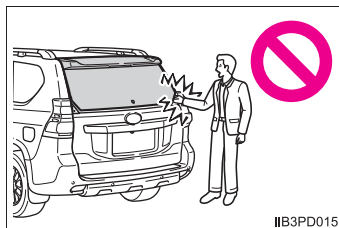

- Не тяните за упор стеклянного люка, чтобы закрыть его, и не опирайтесь на него.

В противном случае можно прищемить руки или повредить упор стеклянного люка, что приведет к несчастному случаю.

- Не устанавливайте на стеклянный люк никакие аксессуары, кроме оригинальных деталей Toyota. Дополнительный вес на стеклянном люке может привести к захлопыванию стеклянного люка после его открывания.

**⚠ ВНИМАНИЕ!****■ Упоры стеклянного люка**

Стеклянный люк оснащен упорами, удерживающими его на месте.

Соблюдайте следующие меры предосторожности.

В противном случае упор может быть поврежден и перестанет работать.

- Не закрепляйте на штоке упора никакие посторонние предметы, такие как наклейки, пластиковые листы или клейкие материалы.
- Не дотрагивайтесь до штока упора перчатками или другими предметами из ткани.
- Не устанавливайте на стеклянный люк никакие аксессуары, кроме оригинальных деталей Toyota.
- Не кладите на упор руки или ноги и не прикладываете к ним боковых усилий.

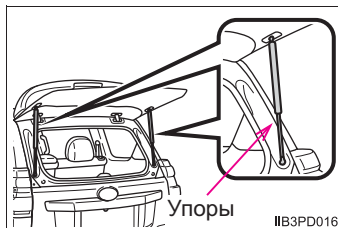

## Интеллектуальная система входа и запуска\*

Указанные ниже действия можно будет выполнить, просто имея ключ при себе, например в кармане. Водитель должен всегда иметь при себе электронный ключ.

- Запираение и отпираение боковых дверей (→стр. 147)
- Запираение и отпираение двери багажного отделения (→стр. 158)
- Открывание стеклянного люка (→стр. 165)
- Запуск двигателя (→стр. 266)

### ■ Размещение антенн

- ① Антенны, находящиеся снаружи салона
- ② Антенны, находящиеся внутри салона
- ③ Антенна, находящаяся снаружи багажного отделения

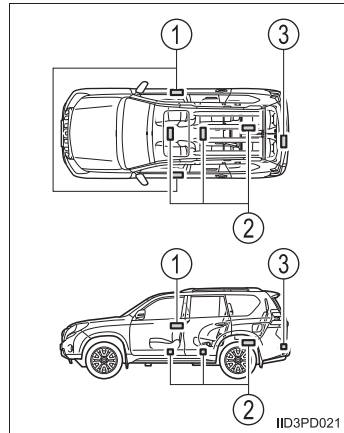

\*: При наличии

### ■ Эффективный радиус действия (зона, в которой распознается электронный ключ)

#### ● При запираении или отпираении дверей

Управление системой возможно, когда электронный ключ находится не далее 0,7 м от наружной ручки любой из передних дверей. (Управляются только двери, обнаружившие ключ.)

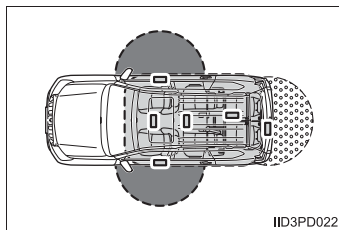

#### ● При открывании стеклянного люка (при наличии) и запираении или отпираении двери багажного отделения

Управление системой возможно, когда электронный ключ находится не далее 0,7 м от ручки двери багажного отделения.

#### ● При запуске двигателя или изменении режимов переключателя двигателя

Управление системой возможно, когда электронный ключ находится внутри автомобиля.

Автомобили для Великобритании: Система может не работать при открытой двери багажного отделения или стеклянном люке, даже если электронный ключ находится в задней части автомобиля.

### ■ Звуковые сигналы и предупреждающие индикаторы

Только автомобили с многофункциональным дисплеем типа А: Различные наружные и внутренние тревожные сигналы, а также предупреждающие световые сигналы предназначены для предотвращения кражи автомобиля и аварийных ситуаций, возникших в результате неправильно выполненной операции. Примите соответствующие меры в зависимости от того, какая контрольная лампа загорелась. (→стр. 677)

Автомобили с многофункциональным дисплеем типа С: Сочетание наружных и внутренних аварийных сигналов, а также предупреждения, отображаемые на многофункциональном дисплее, предназначены для предотвращения кражи автомобиля и непредвиденных ситуаций, возникающих в результате неправильно выполненной операции. Примите соответствующие меры в ответ на предупреждение на многофункциональном дисплее. (→стр. 682)

В приводимой ниже таблице описаны обстоятельства и корректирующие процедуры для тех ситуаций, когда звучат только тревожные сигналы.

Охранная система	Ситуация	Процедуры по устранению
В салоне звучит один короткий тревожный сигнал, а тревожный сигнал снаружи звучит один раз в течение 5 секунд*1	Предпринята попытка запереть двери с помощью интеллектуальной системы входа и запуска, когда электронный ключ все еще находится в автомобиле.	Заберите ключ из автомобиля и попробуйте запереть двери еще раз.
Сигнал подается снаружи один раз в течение 5 секунд	Сделана попытка запереть автомобиль при открытой двери.	Закройте все двери и запирайте их заново.
	Произведена попытка закрыть стеклянный люк, когда электронный ключ все еще находится в автомобиле.	Вновь откройте стеклянный люк и заберите электронный ключ из автомобиля.
В салоне продолжительно подаются короткие сигналы	Переключатель двигателя был переведен в режим ACCESSORY при открытой водительской двери (или дверь водителя была открыта, когда переключатель двигателя находился в режиме ACCESSORY).	Переведите переключатель двигателя в состояние выключения и закройте водительскую дверь.
В салоне подается непрерывный сигнал*1, 2	Дверь водителя была открыта, когда рычаг управления коробкой передач находится в любом другом положении, кроме P, а переключатель двигателя не выключен.	Переведите рычаг управления коробкой передач в положение P.
В салоне подается один короткий сигнал*1	Низкий уровень заряда элемента питания электронного ключа.	Замените элемент питания электронного ключа.

\*1: Только автомобили с многофункциональным дисплеем типа А

\*2: Автомобили с автоматической коробкой передач

### ■ **Функция экономии энергии аккумуляторной батареи**

Включается функция экономии энергии для предотвращения разрядки элемента питания электронного ключа и аккумуляторной батареи автомобиля, когда автомобиль не эксплуатируется в течение длительного времени.

- В перечисленных ниже ситуациях может потребоваться некоторое время, чтобы интеллектуальная система входа и запуска произвела отпирание дверей.
  - Электронный ключ находится в радиусе приблизительно 2 метров от автомобиля не менее 10 мин.
  - Интеллектуальная система входа и запуска не использовалась в течение 5 или более дней.
- Если интеллектуальная система входа и запуска не использовалась в течение 14 или более дней, отпирание дверей, за исключением двери водителя, невозможно. В этом случае, для того чтобы отпереть двери, возьмитесь за ручку двери водителя либо воспользуйтесь пультом беспроводного дистанционного управления или механическим ключом.



### ■ Условия, влияющие на работу системы

В интеллектуальной системе входа и запуска используются слабые радиоволны. В перечисленных ниже ситуациях возможно нарушение связи между электронным ключом и автомобилем, приводящее к сбоям в работе интеллектуальной системы входа и запуска двигателя, а также к сбоям дистанционного управления и системы иммобилайзера двигателя.  
(Способы действий в таких ситуациях: →стр. 743)

- Когда разряжен элемент питания электронного ключа
- Рядом с телевышкой, электростанцией, автозаправочной станцией, радиостанцией, большим дисплеем, аэропортом и в других местах, где возможен высокий уровень радиоволн или электромагнитных помех
- При наличии у Вас портативного радиоприемника, сотового телефона, беспроводного телефона или иного беспроводного устройства связи
- Электронный ключ касается или закрыт одним из следующих металлических предметов:
  - Карточки с металлической фольгой
  - Пачки сигарет с алюминиевой фольгой внутри
  - Металлические кошельки или сумки
  - Монеты
  - Металлические грелки для рук
  - Носители информации, например CD-диски или DVD-диски
- Если рядом находится несколько электронных ключей
- Если рядом используется другие беспроводные ключи (генерирующие радиоволны)
- При хранении электронного ключа вместе со следующими устройствами, излучающими радиоволны
  - С электронным или беспроводным ключом от другого автомобиля, излучающим радиоволны
  - С персональными компьютерами или карманными компьютерами (КПК)
  - С цифровыми аудиоплеерами
  - С портативными игровыми системами
- Если на заднее стекло нанесена тонировка с содержанием металла или закреплены металлические предметы

**■ Примечание к функции входа**

- Даже если электронный ключ находится в пределах эффективного радиуса действия (в областях обнаружения), в указанных ниже случаях система может не работать должным образом:
  - При запираии или отпираии дверей электронный ключ находится слишком близко к окну или наружной ручке двери, близко к земле или слишком высоко.
  - При отпираии стеклянного люка электронный ключ находится близко к земле, слишком высоко или слишком близко к центру заднего бампера.
  - При запуске двигателя или изменении режимов переключателя двигателя электронный ключ находится на панели приборов, на крышке багажного отделения, на полу, в перчаточном ящике или в дверном кармане.
- При выходе из автомобиля не оставляйте электронный ключ на панели приборов или рядом с карманами дверей. В зависимости от условий приема радиоволн система может ошибочно определить, что электронный ключ находится снаружи салона, и запереть дверь, в то время как электронный ключ останется внутри салона.
- Пока электронный ключ находится в пределах эффективного радиуса действия, двери могут быть заперты или отперты любым человеком. Однако для проникновения в автомобиль можно использовать только те двери, которые обнаруживают электронный ключ.
- Даже когда электронный ключ не находится внутри автомобиля, пуск двигателя может оказаться возможным, если электронный ключ находится около окна.
- Двери могут отпереться или запереться, если электронный ключ находится в пределах эффективного радиуса действия, а на ручку двери попадет большое количество воды, например во время дождя или мойки автомобиля. (Приблизительно через 30 секунд двери запрутся автоматически, если в течение этого периода их не открывали и не закрывали.)
- Если для запираания дверей используется беспроводное дистанционное управление, когда рядом с автомобилем находится электронный ключ, то существует вероятность того, что дверь может не отпереться при использовании функции входа. (В этом случае воспользуйтесь беспроводным дистанционным управлением.)
- Прикосновение в перчатках к датчику запираания дверей может привести к невыполнению операции запираания.
- При попадании воды на ручку двери, когда электронный ключ находится в пределах эффективного радиуса действия, двери могут многократно запирааться и отпирааться. Уберите электронный ключ не менее чем на 2 м от автомобиля. (Следите за тем, чтобы ключ не был похищен.)
- Если во время мойки автомобиля электронный ключ находится внутри автомобиля и на ручку двери попала вода, на многофункциональном дисплее может отобразиться сообщение, а снаружи автомобиля подается звуковой сигнал. Для выключения сигнала заперите все двери.

- Датчик запираения может работать неправильно при контакте со льдом, снегом, грязью и т.п. Очистите датчик запираения и прикоснитесь к нему вновь или используйте датчик запираения на нижней части ручки двери.
  - При пользовании дверной ручкой ногти могут задеть поверхность двери. Старайтесь не повредить ногти или поверхность двери.
  - Если быстро войти в область эффективного радиуса действия или резко потянуть за ручку двери, то двери могут не отпереться. В таком случае верните ручку двери в исходное положение и вновь потяните за ручку после того, как убедитесь, что двери отперлись.
  - Отпирание автомобиля может потребовать больше времени, если в радиусе действия имеется другой электронный ключ.
- **Если автомобиль не эксплуатируется в течение длительного периода времени**
- Для предотвращения кражи автомобиля не оставляйте электронный ключ в пределах 2 метров от автомобиля.
  - Интеллектуальную систему входа и запуска можно отключить заранее. (→стр. 798)
- **Для правильной работы системы**
- Следите за тем, чтобы при работе с системой электронный ключ был у Вас. Не приближайте электронный ключ слишком близко к автомобилю при управлении системой снаружи автомобиля.
- В зависимости от положения и условий хранения электронного ключа он может быть неправильно опознан, и система может не сработать. (Возможно случайное срабатывание охранной системы, или может не работать функция предотвращения запираения двери.)
- **В случае неполадок в работе интеллектуальной системы входа и запуска**
- Запирание и отпирание дверей: используйте механический ключ. (→стр. 743)
  - Запуск двигателя: →стр. 744

### ■ Разрядка элемента питания электронного ключа

- Стандартный срок службы элемента питания составляет 1 - 2 года.
- При снижении заряда элемента питания при выключении двигателя в салоне звучит тревожный сигнал. (→стр. 172, 699)
- Поскольку электронный ключ постоянно принимает радиоволны, элемент питания разряжается, даже если электронный ключ не используется. Ниже приведены признаки, указывающие на то, что элемент питания электронного ключа может быть разряжен. При необходимости замените элемент питания. (→стр. 629)
  - Интеллектуальная система входа и запуска или функция беспроводного дистанционного управления не работает.
  - Уменьшается поле обнаружения.
  - Светодиодный индикатор на ключе не загорается.
- Во избежание ухудшения эффективности работы не оставляйте электронный ключ в радиусе 1 м от перечисленных ниже электронных устройств, генерирующих магнитное поле:
  - Телевизоры
  - Персональные компьютеры
  - Мобильные телефоны, беспроводные телефоны и устройства зарядки аккумуляторов
  - Заряжаемые мобильные телефоны или беспроводные телефоны
  - Настольные лампы
  - Индукционные плиты

### ■ Персональная настройка

Настройки (например, интеллектуальной системы входа и запуска) могут быть изменены.

(Персонально настраиваемые функции →стр. 798)

### ■ Если интеллектуальная система входа и запуска отключена в персональных настройках

- Запираение и отпираение дверей:  
Используйте беспроводное дистанционное управление или механический ключ. (→стр. 148, 743)
- Запуск двигателя или изменение режимов переключателя двигателя: →стр. 744
- Выключение двигателя: →стр. 268

## ■ Сертификация интеллектуальной системы входа и запуска двигателя

**TOYOTA**  
**TOYOTA MOTOR CORPORATION**  
 1, TOYOTA-CHO, TOYOTA, AICHI, 471-8671, JAPAN TEL: +81-669-28-2121

R&TTE Declaration of Conformity

We,

Manufacturer's Name: TOYOTA MOTOR CORPORATION  
 Manufacturer's Address: 1, Toyota -cho, Toyota, Aichi, 471-8572, Japan

hereby declare under our sole responsibility that the product:

Product Name: LF Oscillator  
 Product Model: TMLF8-15

to which this declaration relates is in conformity with the essential requirements and other relevant requirements of the R&TTE Directive (1999/5/EC). The product is compliant with the following standards and/or other normative documents:

-Health & safety requirements:	EN 60950-1
-EMC requirements	EN 301 489-01 & EN 301 489-03
-Effective uses of radio spectrum:	EN 300 330-2

Supplementary information:

* CE mark	
* Member states intended for use	EU and EFTA

Date: February 25, 2013

Signature:   
 Tetsuya Matsuo

Hereby, Toyota Motor Corporation, declares that this TMLF8-15 is in compliance with the essential requirements and other relevant provisions of Directive 1999/5/EC.

Toyota Motor Corporation vakuuttaa täten että TMLF8-15 tyyppinen laite on direktiivin 1999/5/EY oleellisten vaatimusten ja sitä koskevien direktiivin muiden ehtojen mukainen.

Hierbij verklaart Toyota Motor Corporation dat het toestel TMLF8-15 in overeenstemming is met de essentiële eisen en de andere relevante bepalingen van richtlijn 1999/5/EG.

Par la présente Toyota Motor Corporation déclare que l'appareil TMLF8-15 est conforme aux exigences essentielles et aux autres dispositions pertinentes de la directive 1999/5/CE.

Härmed intygar Toyota Motor Corporation att denna TMLF8-15 står i överensstämmelse med de väsentliga egenskapskrav och övriga relevanta bestämmelser som framgår av direktiv 1999/5/EG.

Undertegnede Toyota Motor Corporation erklærer herved, at følgende udstyr TMLF8-15 overholder de væsentlige krav og øvrige relevante krav i direktiv 1999/5/EF.

Hiermit erklärt Toyota Motor Corporation, dass sich das Gerät TMLF8-15 in Übereinstimmung mit den grundlegenden Anforderungen und den übrigen einschlägigen Bestimmungen der Richtlinie 1999/5/EG befindet.

ΜΕ ΤΗΝ ΠΑΡΟΥΣΑ Toyota Motor Corporation ΔΗΛΩΝΕΙ ΟΤΙ ΤΜΛΦ8-15 ΣΥΜΜΟΡΦΩΝΕΤΑΙ ΠΡΟΣ ΤΙΣ ΟΥΣΙΩΔΕΙΣ ΑΠΑΙΤΗΣΕΙΣ ΚΑΙ ΤΙΣ ΛΟΙΠΕΣ ΣΧΕΤΙΚΕΣ ΔΙΑΤΑΞΕΙΣ ΤΗΣ ΟΔΗΓΙΑΣ 1999/5/ΕΚ.

Con la presente Toyota Motor Corporation dichiara che questo TMLF8-15 è conforme ai requisiti essenziali ed alle altre disposizioni pertinenti stabilite dalla direttiva 1999/5/CE.

Por medio de la presente Toyota Motor Corporation declara que el TMLF8-15 cumple con los requisitos esenciales y cualesquiera otras disposiciones aplicables o exigibles de la Directiva 1999/5/CE.

Toyota Motor Corporation declara que este TMLF8-15 está conforme com os requisitos essenciais e outras disposições da Directiva 1999/5/CE.

Hawnhekk, Toyota Motor Corporation, jiddikjara li dan TMLF8-15 jikkonforma mal-htigijiet essenzjali u ma provvedimenti oħrajn rilevanti li hemm fid-Direttiva 1999/5/EC.

Käesolevaga kinnitab Toyota Motor Corporation seadme TMLF8-15 vastavust direktiivi 1999/5/EÜ põhinõuetele ja nimetatud direktiivist tulenevatele teistele asjakohastele sätetele.

Alulírott, Toyota Motor Corporation nyilatkozom, hogy a TMLF8-15 megfelel a vonatkozó alapvető követelményeknek és az 1999/5/EC irányelv egyéb előírásainak.

Toyota Motor Corporation týmto vyhlasuje, že TMLF8-15 spĺňa základné požiadavky a všetky príslušné ustanovenia Smernice 1999/5/ES.

Toyota Motor Corporation tímto prohlašuje, že tento TMLF8-15 je ve shodě se základními požadavky a dalšími příslušnými ustanoveními směrnice 1999/5/ES.

Toyota Motor Corporation izjavlja, da je ta TMLF8-15 v skladu z bistvenimi zahtevami in ostalimi relevantnimi določili direktive 1999/5/ES.

Šiuo Toyota Motor Corporation deklaruoja, kad šis TMLF8-15 atitinka esminius reikalavimus ir kitas 1999/5/EB Direktyvos nuostatas.

Ar šo Toyota Motor Corporation deklarē, ka TMLF8-15 atbilst Direktīvas 1999/5/EK būtiskajām prasībām un citiem ar to saistītajiem noteikumiem.

Niniejszym Toyota Motor Corporation oświadcza, że TMLF8-15 jest zgodny z zasadniczymi wymogami oraz pozostałymi stosownymi postanowieniami Dyrektywy 1999/5/EC.

Hér með lýsir Toyota Motor Corporation yfir því að TMLF8-15 er í samræmi við grunnkröfur og aðrar kröfur, sem gerðar eru í tilskipun 1999/5/EC.

Toyota Motor Corporation erklærer herved at utstyret TMLF8-15 er i samsvar med de grunnleggende krav og øvrige relevante krav i direktiv 1999/5/EF.

С настоящето, Toyota Motor Corporation, декларира, че TMLF8-15 е в съответствие със съществените изисквания и другите приложими разпоредби на Директива 1999/5/EC.

Prin prezenta, Toyota Motor Corporation, declară că aparatul TMLF8-15 este în conformitate cu cerințele esențiale și cu alte prevederi pertinente ale Directivei 1999/5/CE.

Ovim, Toyota Motor Corporation, izjavljuje da ovaj TMLF8-15 je usklađen sa bitnim zahtjevima i drugim relevantnim odredbama Direktive 1999/5/EC.

Nepermjet kesaj, Toyota Motor Corporation, deklaroi qe ky TMLF8-15 eshte ne pajtim me kerkesat thelbesore dhe dispozitat e tjera perkatese te Direktives 1999/5/EC.

Ovim Toyota Motor Corporation, izjavljuje da je TMLF8-15 u skladu s bitnim zahtjevima i drugim relevantnim odredbama Direktive 1999/5/EC i Pravilnika o RiTT opremi (NN 25/2012).

Ovim, Toyota Motor Corporation, deklarirše da je TMLF8-15 u skladu sa osnovnim zahtevima i ostalim relevantnim odredbama Direktive 1999/5/EC.



Hereby, Tokai Rika Co., Ltd., declares that this B74EA is in compliance with the essential requirements and other relevant provisions of Directives 1999/5/EC.

Tokai Rika Co., Ltd. vakuuttaa täten että B74EA tyyppinen laite on direktiivin 1999/5/EY oleellisten vaatimusten ja sitä koskevien direktiivin muiden ehtojen mukainen.

Hierbij verklaart Tokai Rika Co., Ltd. dat het toestel B74EA in overeenstemming is met de essentiële eisen en de andere relevante bepalingen van richtlijn 1999/5/EG.

Par la présente Tokai Rika Co., Ltd. déclare que l'appareil B74EA est conforme aux exigences essentielles et aux autres dispositions pertinentes de la directive 1999/5/CE.

Härmed intygar Tokai Rika Co., Ltd. att denna B74EA står i överensstämmelse med de väsentliga egenskapskrav och övriga relevanta bestämmelser som framgår av direktiv 1999/5/EG.

Undertegnede Tokai Rika Co., Ltd. erklærer herved, at følgende udstyr B74EA overholder de væsentlige krav og øvrige relevante krav i direktiv 1999/5/EF.

Hiermit erklärt Tokai Rika Co., Ltd., dass sich das Gerät B74EA in Übereinstimmung mit den grundlegenden Anforderungen und den übrigen einschlägigen Bestimmungen der Richtlinie 1999/5/EG befindet.

ΜΕ ΤΗΝ ΠΑΡΟΥΣΑ Tokai Rika Co., Ltd. ΔΗΛΩΝΕΙ ΟΤΙ Β74ΕΑ ΣΥΜΜΟΡΦΩΝΕΤΑΙ ΠΡΟΣ ΤΙΣ ΟΥΣΙΩΔΕΙΣ ΑΠΑΙΤΗΣΕΙΣ ΚΑΙ ΤΙΣ ΛΟΙΠΕΣ ΣΧΕΤΙΚΕΣ ΔΙΑΤΑΞΕΙΣ ΤΗΣ ΟΔΗΓΙΑΣ 1999/5/ΕΚ.

Con la presente Tokai Rika Co., Ltd. dichiara che questo B74EA è conforme ai requisiti essenziali ed alle altre disposizioni pertinenti stabilite dalla direttiva 1999/5/CE.

Por medio de la presente Tokai Rika Co., Ltd. declara que el B74EA cumple con los requisitos esenciales y cualesquiera otras disposiciones aplicables o exigibles de la Directiva 1999/5/CE.

Tokai Rika Co., Ltd. declara que este B74EA está conforme com os requisitos essenciais e outras disposições da Directiva 1999/5/CE.

Hawnhekk, Tokai Rika Co., Ltd., jiddikjara li dan B74EA jikkonforma mal-htigijiet essenzjali u ma provvedimenti oħrajn rilevanti li hemm fid-Dirrettiva 1999/5/EC.

Käesolevaga kinnitab Tokai Rika Co., Ltd. seadme B74EA vastavust direktiivi 1999/5/EÜ põhinõuetele ja nimetatud direktiivist tulenevatele teistele asjakohastele sätetele.

Alullrott, Tokai Rika Co., Ltd. nyilatkozom, hogy a B74EA megfelel a vonatkozó alapvető követelményeknek és az 1999/5/EC irányelv egyéb előírásainak.

Tokai Rika Co., Ltd. týmto vyhlasuje, že B74EA spĺňa základné požiadavky a všetky príslušné ustanovenia Smernice 1999/5/ES.

Tokai Rika Co., Ltd. tímto prohlašuje, že tento B74EA je ve shodě se základními požadavky a dalšími příslušnými ustanoveními směrnice 1999/5/ES.

Tokai Rika Co., Ltd. izjavlja, da je ta B74EA v skladu z bistvenimi zahtevami in ostalimi relevantnimi določili direktive 1999/5/ES.

Šiuo Tokai Rika Co., Ltd. deklaruoja, kad šis B74EA atitinka esminius reikalavimus ir kitas 1999/5/EB Direktyvos nuostatas.

Ar šo Tokai Rika Co., Ltd. deklarē, ka B74EA atbilst Direktīvas 1999/5/EK būtiskajām prasībām un citiem ar to saistītajiem noteikumiem.

Niniejszym Tokai Rika Co., Ltd. oświadcza, że B74EA jest zgodny z zasadniczymi wymogami oraz pozostałymi stosownymi postanowieniami Dyrektywy 1999/5/EC.

Hér með lýsir Tokai Rika Co., Ltd. yfir því að B74EA er í samræmi við grunnkröfur og aðrar kröfur, sem gerðar eru í tilskipun 1999/5/EC.

Tokai Rika Co., Ltd. erklærer herved at utstyret B74EA er i samsvar med de grunnleggende krav og øvrige relevante krav i direktiv 1999/5/EF.

С настоящето, Tokai Rika Co., Ltd., декларира, че B74EA е в съответствие със съществените изисквания и другите приложими разпоредби на Директива 1999/5/EC.

Prin prezenta, Tokai Rika Co., Ltd., declară că aparatul B74EA este în conformitate cu cerințele esențiale și cu alte prevederi pertinente ale Directivei 1999/5/CE.

Ovim, Tokai Rika Co., Ltd., izjavljuje da ovaj B74EA je usklađen sa bitnim zahtjevima i drugim relevantnim odredbama Direktive 1999/5/EC.

Nepermjet kesaj, Tokai Rika Co., Ltd., deklaroj qe ky B74EA eshte ne pajtim me kerkesat thelbesore dhe dispozitat e tjera perkatese te Direktives 1999/5/EC.

Ovim Tokai Rika Co., Ltd., izjavljuje da je B74EA u skladu s bitnim zahtjevima i drugim relevantnim odredbama Direktive 1999/5/EC i Pravilnika o RiTT opremi (NN 25/2012).

Ovim, Tokai Rika Co., Ltd., deklarirše da je B74EA u skladu sa osnovnim zahtevima i ostalim relevantnim odredbama Direktive 1999/5/EC.

The DECLARATION of CONFORMITY (DoC) is available at the following address:  
<http://www.tokai-rika.co.jp/pc>



Hereby, Tokai Rika Co., Ltd., declares that this B72UA is in compliance with the essential requirements and other relevant provisions of Directives 1999/5/EC.

Tokai Rika Co., Ltd. vakuuttaa täten että B72UA tyyppinen laite on direktiivin 1999/5/EY oleellisten vaatimusten ja sitä koskevien direktiivin muiden ehtojen mukainen.

Hierbij verklaart Tokai Rika Co., Ltd. dat het toestel B72UA in overeenstemming is met de essentiële eisen en de andere relevante bepalingen van richtlijn 1999/5/EG.

Par la présente Tokai Rika Co., Ltd. déclare que l'appareil B72UA est conforme aux exigences essentielles et aux autres dispositions pertinentes de la directive 1999/5/CE.

Härmed intygar Tokai Rika Co., Ltd. att denna B72UA står i överensstämmelse med de väsentliga egenskapskrav och övriga relevanta bestämmelser som framgår av direktiv 1999/5/EG.

Undertegnede Tokai Rika Co., Ltd. erklærer herved, at følgende udstyr B72UA overholder de væsentlige krav og øvrige relevante krav i direktiv 1999/5/EF.

Hiermit erklärt Tokai Rika Co., Ltd., dass sich das Gerät B72UA in Übereinstimmung mit den grundlegenden Anforderungen und den übrigen einschlägigen Bestimmungen der Richtlinie 1999/5/EG befindet.

ΜΕ ΤΗΝ ΠΑΡΟΥΣΑ Tokai Rika Co., Ltd. ΔΗΛΩΝΕΙ ΟΤΙ Β72UA ΣΥΜΜΟΡΦΩΝΕΤΑΙ ΠΡΟΣ ΤΙΣ ΟΥΣΙΩΔΕΙΣ ΑΠΑΙΤΗΣΕΙΣ ΚΑΙ ΤΙΣ ΛΟΙΠΕΣ ΣΧΕΤΙΚΕΣ ΔΙΑΤΑΞΕΙΣ ΤΗΣ ΟΔΗΓΙΑΣ 1999/5/ΕΚ.

Con la presente Tokai Rika Co., Ltd. dichiara che questo B72UA è conforme ai requisiti essenziali ed alle altre disposizioni pertinenti stabilite dalla direttiva 1999/5/CE.

Por medio de la presente Tokai Rika Co., Ltd. declara que el B72UA cumple con los requisitos esenciales y cualesquiera otras disposiciones aplicables o exigibles de la Directiva 1999/5/CE.

Tokai Rika Co., Ltd. declara que este B72UA está conforme com os requisitos essenciais e outras disposições da Directiva 1999/5/CE.

Hawnhekk, Tokai Rika Co., Ltd., jiddikjara li dan B72UA jikkonforma mal-ħtiġijiet essenzjali u ma provvedimenti oħrajn rilevanti li hemm fid-Dirrettiva 1999/5/EC.

Käesolevaga kinnitab Tokai Rika Co., Ltd. seadme B72UA vastavust direktiivi 1999/5/EÜ põhinõuetele ja nimetatud direktiivist tulenevatele teistele asjakohastele sätetele.
Alulirott, Tokai Rika Co., Ltd. nyilatkozom, hogy a B72UA megfelel a vonatkozó alapvető követelményeknek és az 1999/5/EC irányelv egyéb előírásainak.
Tokai Rika Co., Ltd. týmto vyhlasuje, že B72UA splňa základné požiadavky a všetky príslušné ustanovenia Smernice 1999/5/ES.
Tokai Rika Co., Ltd. tímto prohlašuje, že tento B72UA je ve shodě se základními požadavky a dalšími příslušnými ustanoveními směrnice 1999/5/ES.
Tokai Rika Co., Ltd. izjavlja, da je ta B72UA v skladu z bistvenimi zahtevami in ostalimi relevantnimi določili direktive 1999/5/ES.
Šiuo Tokai Rika Co., Ltd. deklaruoja, kad šis B72UA atitinka esminius reikalavimus ir kitas 1999/5/EB Direktyvos nuostatas.
Ar šo Tokai Rika Co., Ltd. deklarē, ka B72UA atbilst Direktīvas 1999/5/EK būtiskajām prasībām un citiem ar to saistītajiem noteikumiem.
Niniejszym Tokai Rika Co., Ltd. oświadcza, że B72UA jest zgodny z zasadniczymi wymogami oraz pozostałymi stosownymi postanowieniami Dyrektywy 1999/5/EC.
Hér með lýsir Tokai Rika Co., Ltd. yfir því að B72UA er í samræmi við grunnkröfur og aðrar kröfur, sem gerðar eru í tilskipun 1999/5/EC.
Tokai Rika Co., Ltd. erklærer herved at utstyret B72UA er i samsvar med de grunnleggende krav og øvrige relevante krav i direktiv 1999/5/EF.
С настоящето, Tokai Rika Co., Ltd., декларира, че B72UA е в съответствие със съществените изисквания и другите приложими разпоредби на Директива 1999/5/EC.
Prin prezenta, Tokai Rika Co., Ltd., declară că aparatul B72UA este în conformitate cu cerințele esențiale și cu alte prevederi pertinente ale Directivei 1999/5/CE.
Ovim, Tokai Rika Co., Ltd., izjavljuje da ovaj B72UA je usklađen sa bitnim zahtjevima i drugim relevantnim odredbama Direktive 1999/5/EC.

Nepermjet kesaj, Tokai Rika Co., Ltd., deklaroj qe ky B72UA eshte ne pajtim me kerkesat thelbesore dhe dispozitat e tjera perkatese te Direktives 1999/5/EC.

Ovim Tokai Rika Co., Ltd., izjavljuje da je B72UA u skladu s bitnim zahtjevima i drugim relevantnim odredbama Direktive 1999/5/EC i Pravilnika o RITT opremi (NN 25/2012).

Ovim, Tokai Rika Co., Ltd., deklariše da je B72UA u skladu sa osnovnim zahtevima i ostalim relevantnim odredbama Direktive 1999/5/EC.

The DECLARATION of CONFORMITY (DoC) is available at the following address:

<http://www.tokai-rika.co.jp/pc>



### ПРЕДОСТЕРЕЖЕНИЕ!

#### ■ Обратите внимание на возможные помехи от электронных устройств

- Лица с имплантированными кардиостимуляторами, устройствами кардиоресинхронизирующей терапии или имплантированными кардиовертерами-дефибрилляторами должны соблюдать разумную дистанцию между собой и антеннами интеллектуальной системы входа и запуска. (→стр. 172)

Радиоволны могут негативно повлиять на работу таких устройств. При необходимости функция входа может быть отключена. За подробными сведениями (например, о частоте радиоволн и периоде их излучения) обращайтесь к авторизованному дилеру или в ремонтную мастерскую Toyota либо в другую организацию, имеющую надлежащее оснащение и квалификацию. Затем выясните у своего врача, требуется ли отключить функцию входа.

- Пользователи любых других медицинских устройств (кроме имплантированного кардиостимулятора, устройства кардиоресинхронизирующей терапии или имплантированного кардиовертера-дефибриллятора) должны узнать у изготовителя о влиянии радиоволн на работу этих устройств.

Радиоволны могут повлиять на работу на работу таких медицинских устройств.

За подробными сведениями об отключении функции входа обращайтесь к авторизованному дилеру или в ремонтную мастерскую Toyota либо в другую организацию, имеющую надлежащее оснащение и квалификацию.

## Передние сиденья

### Процедура регулировки

#### ► Сиденье с ручной регулировкой

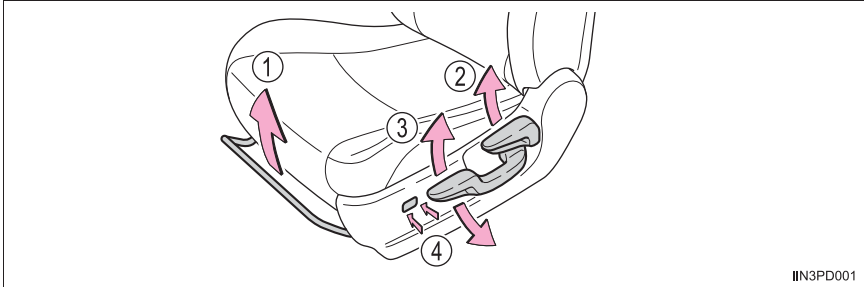

- ① Рычаг регулировки положения сиденья
- ② Рычаг регулировки угла наклона спинки сиденья
- ③ Рычаг регулировки высоты сиденья (только со стороны водителя)
- ④ Регулятор поясничной опоры (только со стороны водителя)

#### ► Сиденье с электроприводом

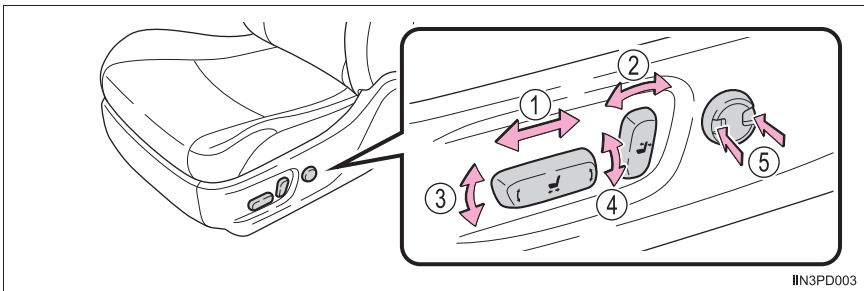

- ① Переключатель регулировки положения сиденья
- ② Переключатель регулировки угла наклона спинки сиденья
- ③ Переключатель регулировки угла наклона подушки переднего сиденья (только со стороны водителя)
- ④ Переключатель регулировки высоты сиденья (только со стороны водителя)
- ⑤ Регулятор поясничной опоры (только со стороны водителя)

### Активные подголовники (при наличии)

Когда при наезде сзади нижняя часть спины пассажира нажимает на спинку сиденья, подголовник перемещается немного вперед и вверх, помогая уменьшить опасность возникновения эффекта хлыста для головы сидящего на сиденье человека.

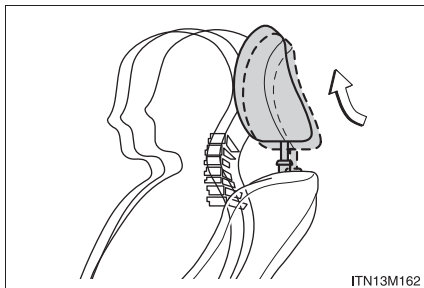

### Перемещение пассажирского сиденья переднего ряда для доступа к сиденью второго ряда (модели с 3 дверьми)

#### ■ Посадка в автомобиль

Потяните рычаг регулировки угла наклона спинки и сложите спинку сиденья. Сиденье сдвинется вперед.

Передвиньте сиденье вперед до упора

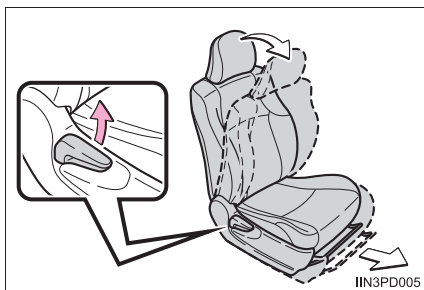

#### ■ Выход из автомобиля

Нажмите фиксирующую педаль и сложите спинку сиденья. Сиденье сдвинется вперед.

Передвиньте сиденье вперед до упора

Перед нажатием педали убедитесь, что на пассажирском сиденье переднего ряда нет пассажиров.

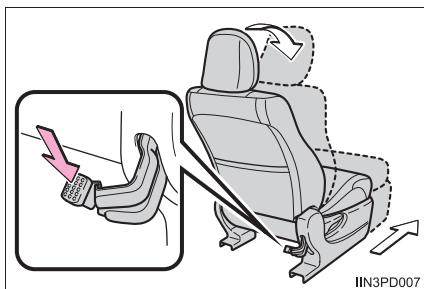

#### ■ После входа пассажиров в автомобиль/выхода пассажиров из автомобиля

Поднимите спинку сиденья и сдвиньте сиденье назад до фиксации.



### ■ Активные подголовники

Подголовники могут переместиться даже при небольшом усилии, приложенном к спинке сиденья. Если принудительно потянуть вверх заблокированный подголовник, могут стать видны его внутренние детали. Это не означает наличие неполадок.

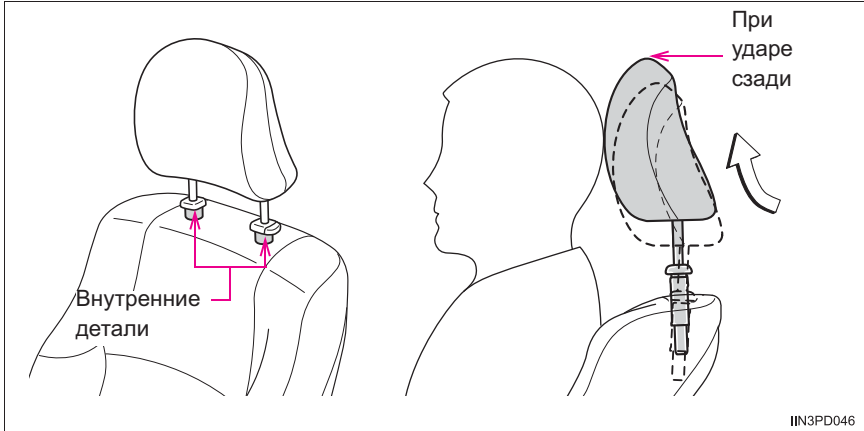

IIN3PD046

### ⚠ ПРЕДОСТЕРЕЖЕНИЕ!

#### ■ При регулировке положения сиденья

- Регулируйте положение сиденья осторожно, чтобы при перемещении сиденья не травмировать других пассажиров.
- Во избежание травмы не помещайте руки под сиденье и не располагайте их вблизи движущихся деталей. Механизмом сиденья можно прищемить пальцы или руки.

#### ■ Регулировка сиденья

- Чтобы снизить вероятность выскальзывания из-под поясного ремня безопасности во время столкновения, не наклоняйте сиденье больше необходимого.

Если спинка сиденья слишком сильно откинута назад, при аварии поясной ремень может соскользнуть с бедер и удерживающее усилие будет прилагаться непосредственно к области живота или к шее, которая может попасть под плечевой ремень, что повышает опасность гибели или получения серьезной травмы.

Не регулируйте сиденья во время движения автомобиля, поскольку при неожиданном сдвиге сиденья водитель может не справиться с управлением.

- После регулировки сиденья убедитесь в том, что оно зафиксировано. (только сиденье с ручной регулировкой).

## Задние сиденья\*

### Процедура регулировки

- ▶ Сиденья второго ряда (модели с 3 дверьми) (при наличии)

Рычаг регулировки угла наклона спинки сиденья

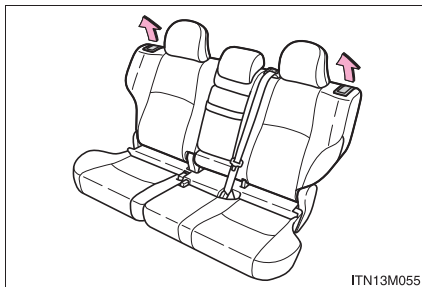

- ▶ Сиденья второго ряда (модели с 5 дверьми без сидений третьего ряда и автомобили с сиденьями третьего ряда удлиненного типа) (при наличии)

Рычаг регулировки угла наклона спинки сиденья

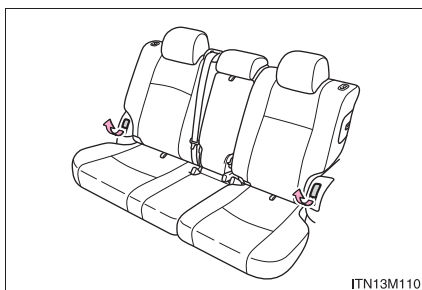

- ▶ Сиденья второго ряда (модели с 5 дверьми с сиденьями третьего ряда) (при наличии)

- ① Рычаг регулировки угла наклона спинки сиденья
- ② Рычаг регулировки положения сиденья

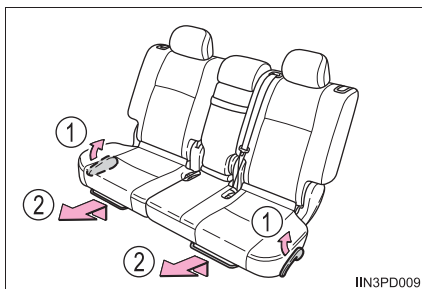

\*: При наличии

- ▶ Сиденья третьего ряда (сиденья с электроприводом) (при наличии)

Регулятор угла наклона спинки сиденья

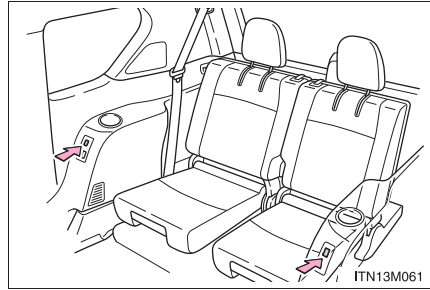

### Перемещение сиденья второго ряда для доступа к сиденьям третьего ряда (модели с 5 дверьми с сиденьями третьего ряда)

- Посадка в автомобиль (только с правой стороны [автомобили с левым рулем] или только с левой стороны [автомобили с правым рулем])

Потяните рычаг регулировки угла наклона спинки и сложите спинку сиденья. Сиденье сдвинется вперед.

Передвиньте сиденье вперед до упора

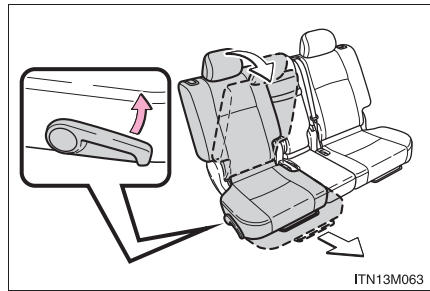

- Выход из автомобиля (только с правой стороны [автомобили с левым рулем] или только с левой стороны [автомобили с правым рулем])

Нажмите фиксирующий рычаг и сложите спинку сиденья. Сиденье сдвинется вперед.

Передвиньте сиденье вперед до упора

Перед нажатием фиксирующего рычага убедитесь, что на сиденье второго ряда нет пассажиров.

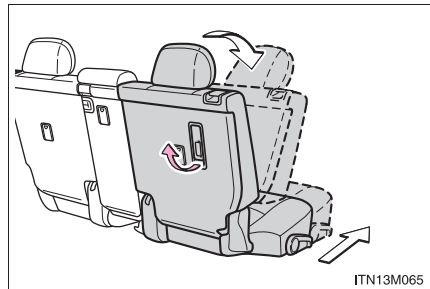

- После входа пассажиров в автомобиль/выхода пассажиров из автомобиля

Поднимите спинку сиденья и сдвиньте сиденье назад до фиксации.

**Откидывание сидений второго ряда (модели с 3 дверьми)****■ Перед откидыванием сидений второго ряда**

Опустите подголовники в самое нижнее положение.

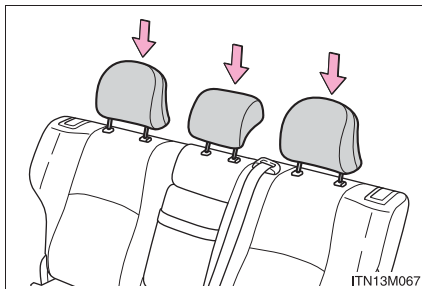

Используйте крепления ремней безопасности для исключения запутывания ремней.

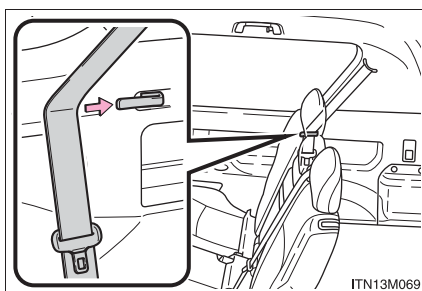

### ■ Откидывание сидений второго ряда

- 1 Потяните рычаг регулировки угла наклона спинки и сложите спинку сиденья.

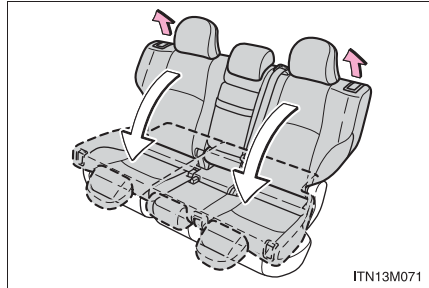

- 2 Потяните фиксирующий рычаг сиденья назад и переверните все сиденье вверх и вперед.

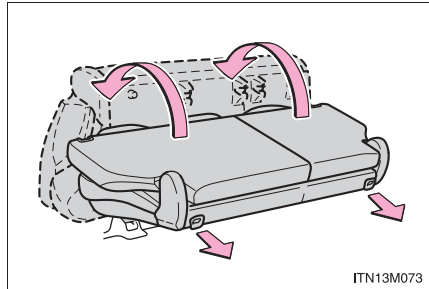

### ■ Возврат сидений второго ряда в исходное положение

Для разблокировки сиденья нажмите ручку, переверните само сиденье вниз, а спинку сиденья – вверх.

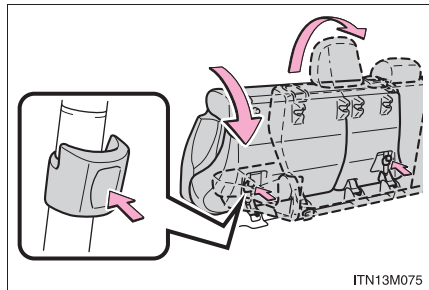

### Складывание спинок сидений второго ряда (модели с 5 дверьми без сидений третьего ряда и автомобили с сиденьями третьего ряда удлиненного типа)

#### ■ Перед складыванием спинок сидений второго ряда

Уберите центральный замок ремней безопасности с застежкой-«липучкой» и опустите подголовники в самое нижнее положение.

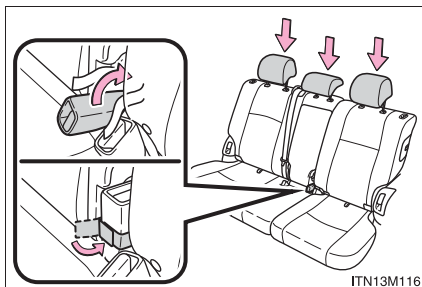

#### ■ Складывание спинок сидений второго ряда

- 1 Поднимите подушку сиденья вверх, потянув за ремень разблокировки.

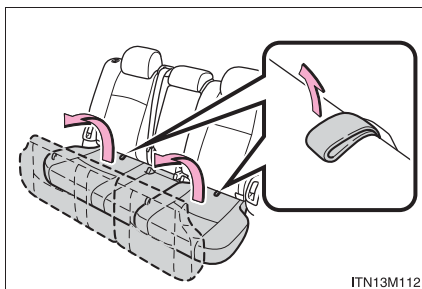

- 2 Нажмите кнопку разблокировки спинок сидений и сложите их.

Для возврата спинок сидений второго ряда в исходное положение поднимите их вверх до фиксации.

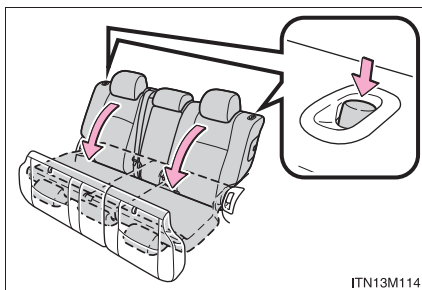

### Складывание спинок сидений второго ряда (модели с 5 дверьми с сиденьями третьего ряда)

#### ■ Перед складыванием спинок сидений второго ряда

Опустите подголовники в самое нижнее положение.

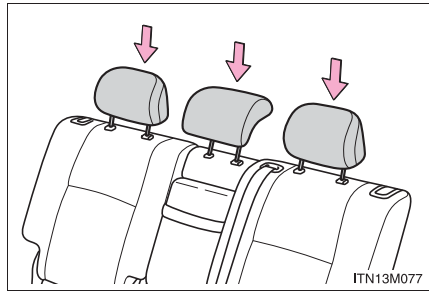

#### ■ Складывание спинок сидений второго ряда

Потяните рычаг фиксатора спинки сиденья и сложите ее.

Для возврата спинок сидений второго ряда в исходное положение поднимите их вверх до фиксации.

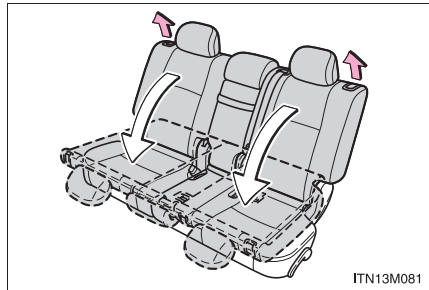

### ■ Складывание только спинки центрального сиденья второго ряда (модели с 5 дверьми)

Потяните рычаг фиксатора спинки центрального сиденья, расположенный за спинкой сиденья, и сложите ее.

Для возврата спинки центрального сиденья в исходное положение поднимите ее вверх до фиксации.

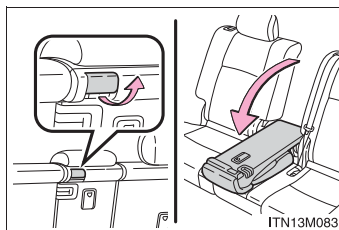

### ■ Если невозможно поднять спинку сиденья

Освободите фиксатор ремня безопасности:

- ① Нажмите на нижний передний край спинки сиденья, чтобы ослабить ремень безопасности.
- ② Позвольте ремню безопасности немного смотаться.

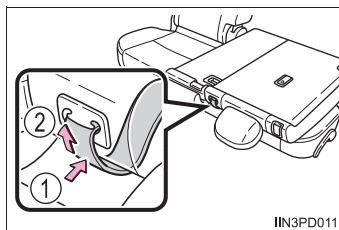



**Складывание сидений третьего ряда (сиденье удлиненного типа)****■ Складывание сидений третьего ряда**

- 1 Полностью опрокиньте подушку сиденья.

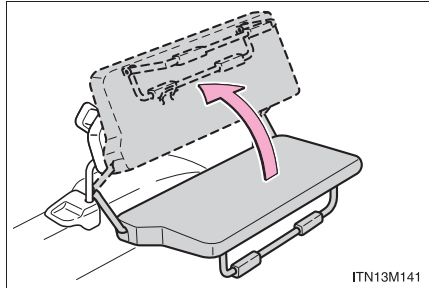

- 2 Выньте ремень крепления из кармана, расположенного на задней части спинки сиденья, и закрепите сиденье, надев ремень на крюк, расположенный сзади подушки сиденья.

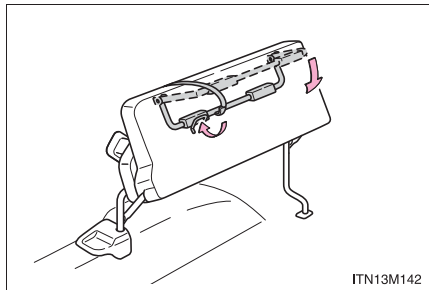
**■ Возврат сидений третьего ряда в исходное положение**

Выполните приведенные выше шаги в обратном порядке.

## Складывание сидений третьего ряда (сиденье с ручной регулировкой)

### ■ Перед складыванием сидений третьего ряда

Опустите подголовники в самое нижнее положение.

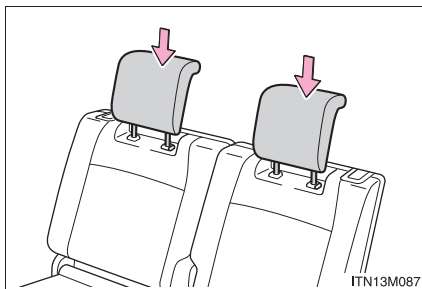

Используйте крепления ремней безопасности для исключения запутывания ремней.

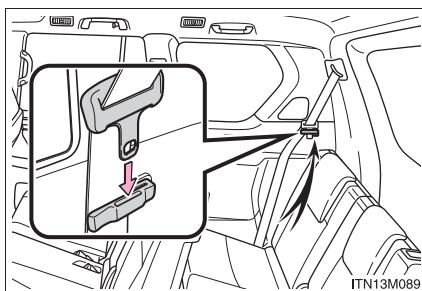

### ■ Складывание сидений третьего ряда

► Со стороны двери багажного отделения

Потяните рычаг фиксатора подушки сиденья/спинки сиденья и откиньте вниз спинку сиденья.

Подушка сиденья складывается автоматически.

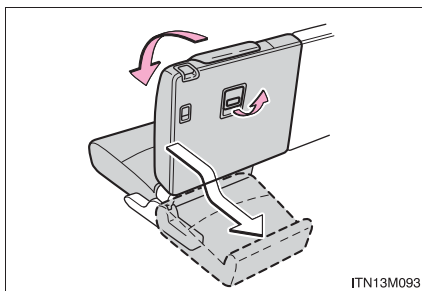

► Со стороны задней двери

- 1 Потяните за рычаг фиксации подушки сиденья.

Подушка сиденья складывается автоматически.

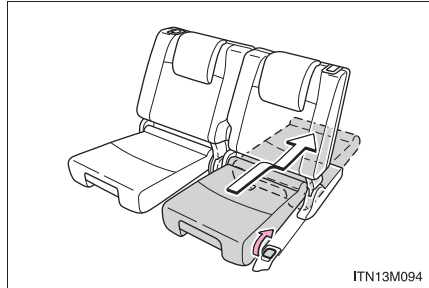

- 2 Потяните рычаг фиксатора спинки сиденья и сложите ее.

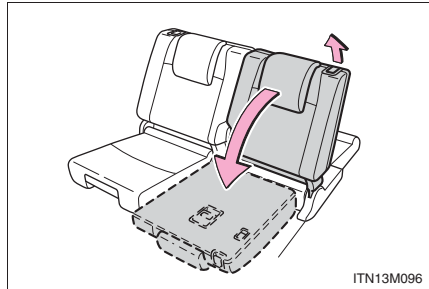

■ Возврат сидений третьего ряда в исходное положение

- 1 Со стороны боковой задней двери разблокируйте спинки сидений, потянув за рычаг фиксации, и поднимите их до фиксации.

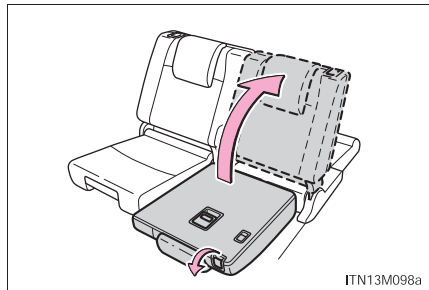

- 2 Потяните за ручку и выньте подушки сидений.

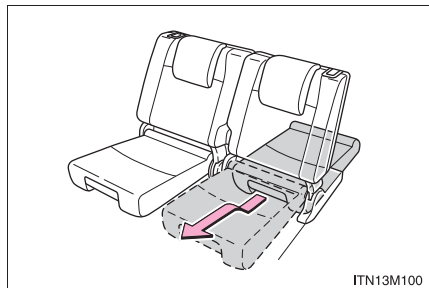

### Складывание сидений третьего ряда (сиденье с электроприводом)

▶ Автомобили с левым рулем

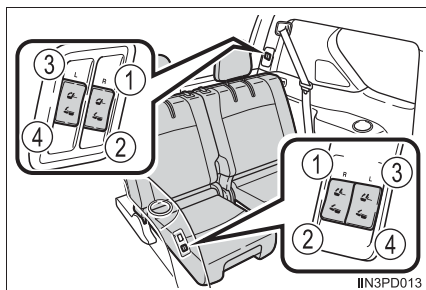

▶ Автомобили с правым рулем

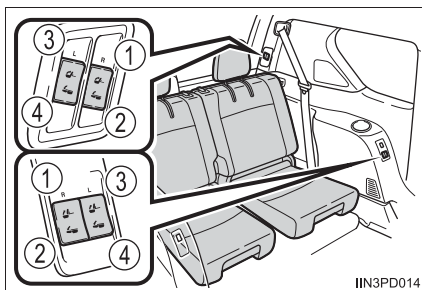

- ① Переключатель возврата правого сиденья
- ② Переключатель складывания правого сиденья
- ③ Переключатель возврата левого сиденья
- ④ Переключатель складывания левого сиденья

Переключателями можно управлять как со стороны задней двери, так и со стороны двери багажного отделения.

#### ■ Перед складыванием сидений третьего ряда

Используйте крепления ремней безопасности для исключения запутывания ремней.

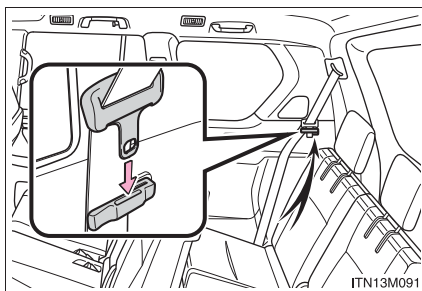

### ■ Складывание сидений третьего ряда

- 1 Нажмите и удерживайте



. Спинка сиденья

поднимется после двух звуковых сигналов.

После завершения операции вновь будут поданы два звуковых сигнала.

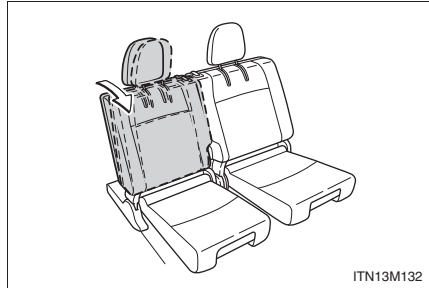

- 2 Нажмите и удерживайте



еще раз. Будут поданы

два звуковых сигнала, подголовники сложаются вперед, и сиденье будет сложено.

После завершения операции вновь будут поданы два звуковых сигнала.

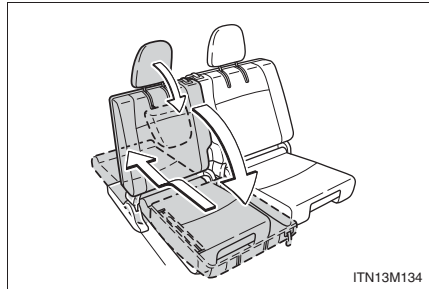

### ■ Возврат сидений третьего ряда в исходное положение

- 1 Нажмите и удерживайте



После двух звуковых сигналов спинка и подушка сиденья начнут перемещаться. После завершения операции вновь будут поданы два звуковых сигнала.

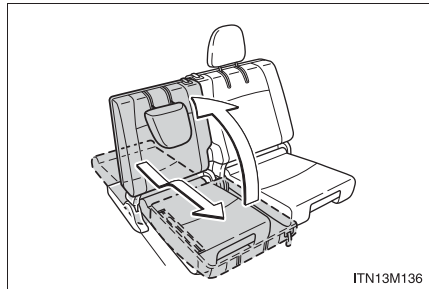

- 2 Поднимите подголовники до фиксации.

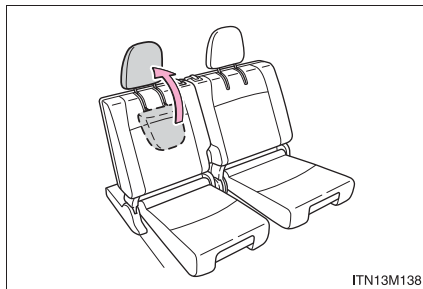

ITN13M138

**■ Сиденьями третьего ряда с электроприводом можно управлять в тех случаях, когда**

- Переключатель двигателя находится в режиме отключения.
- Рычаг управления коробкой передач находится в положении P (автомобили с автоматической коробкой передач) или включен стояночный тормоз (автомобили с ручной коробкой передач), а переключатель двигателя находится в режиме IGNITION ON.

**■ Во время складывания сиденья третьего ряда с электроприводом**

Не убирайте руку с переключателя, пока движение не закончится автоматически. Если убрать руку с переключателя, движение остановится и звуковой сигнал будет раздаваться непрерывно. Звуковой сигнал отключается при повторном нажатии переключателя.

**■ Расширение багажного отделения (автомобили с сиденьями третьего ряда с электроприводом)**

Сиденье третьего ряда может использоваться для сидения, когда оно находится в положении, показанном на этапе 2 складывания сидений третьего ряда. (→стр. 202)

Это может быть удобным для расширения багажного отделения, например когда багаж размещается с другой стороны от спинки сиденья.





**■ Если предупреждающий звуковой сигнал звучит непрерывно (автомобили с сиденьями третьего ряда с электроприводом)**

Если в системе присутствует неисправность, предупреждающий звуковой сигнал раздается непрерывно, пока переключатель двигателя находится в режиме IGNITION ON. В этом случае выполните следующее:

- 1 Нажмите и удерживайте  для возврата сиденья.

- 2 Нажмите и удерживайте  для складывания сиденья.

На каждом этапе перед тем как убирать руку с переключателя, дождитесь, пока движение сиденья прекратится автоматически и прозвучат два звуковых сигнала. Если предупреждающий звуковой сигнал не прекращается даже после правильного выполнения описанной выше процедуры, выполните следующее:

- 3 Нажмите и удерживайте  на задней двери.
- 4 Удерживая нажатой кнопку , 5 раз с интервалом в 10 секунд нажмите  и продолжайте удерживать , пока не прозвучат 3 звуковых сигнала. Затем будет подан непрерывный звуковой сигнал.
- 5 Повторите шаги 1 и 2.



### ПРЕДОСТЕРЕЖЕНИЕ!

#### ■ При складывании спинки сидений

Соблюдайте следующие меры предосторожности. Несоблюдение этих мер может стать причиной тяжелой травмы или смертельного исхода.

- Не складывайте спинки сидений во время движения.
- Остановите автомобиль на ровной поверхности, включите стояночный тормоз и переведите рычаг управления коробкой передач в положение P (автоматическая коробка передач) или N (ручная коробка передач).
- Не разрешайте никому сидеть на сложенной спинке сиденья или в багажном отделении во время движения.
- Не позволяйте детям проникать в багажное отделение.

#### ■ Регулировка сиденья

Соблюдайте следующие меры предосторожности. Несоблюдение этих мер может стать причиной тяжелой травмы или смертельного исхода.

- Чтобы снизить вероятность выскальзывания из-под поясного ремня безопасности во время столкновения, не наклоняйте сиденье больше необходимого.

Если спинка сиденья слишком сильно откинута назад, при аварии поясной ремень может соскользнуть с бедер и удерживающее усилие будет прилагаться непосредственно к области живота или к шее, которая может попасть под плечевой ремень, что повышает опасность гибели или получения серьезной травмы.

Не регулируйте сиденья во время движения автомобиля, поскольку при неожиданном сдвиге сиденья водитель может не справиться с управлением.

- Проявляйте осторожность, чтобы при складывании спинки сиденья руки или ноги не оказались зажатыми между ящиком задней консоли и сиденьем второго ряда.

 **ПРЕДОСТЕРЕЖЕНИЕ!****■ При складывании сидений третьего ряда**

Соблюдайте следующие меры предосторожности. Несоблюдение этих мер может стать причиной тяжелой травмы или смертельного исхода.

- Перед операцией складывания проверьте, что вокруг сиденья нет багажа и людей.
- Выполняйте процедуру медленно и осторожно (автомобили с сиденьями третьего ряда, регулируемые вручную).
- Не вставляйте руки и ноги между движущимися частями сиденья.
- Не разрешайте детям управлять сиденьем.
- Не пользуйтесь сиденьем, если подушка сиденья сложена (автомобили с сиденьями третьего ряда, регулируемые вручную).

**■ После возврата спинок сидений в вертикальное положение**

Соблюдайте следующие меры предосторожности. Несоблюдение этих мер может стать причиной тяжелой травмы или смертельного исхода.

- Убедитесь в том, что спинка сиденья надежно зафиксирована, нажав на спинку сиденья в направлении вперед и назад. (кроме сидений третьего ряда с электроприводом)
- Убедитесь, что ремни безопасности не перекручены и не зажаты в спинке сиденья.

 **ВНИМАНИЕ!****■ При возврате сиденья третьего ряда в исходное положение (автомобили с крышкой багажного отделения)**

Если в багажном отделении установлена крышка багажного отделения, убедитесь в том, что она снята перед возвратом в исходное положение сиденья третьего ряда (→стр. 536). Крышка багажного отделения может быть повреждена сиденьем.



## Память положений водителя\*

Эта функция автоматически регулирует сиденье водителя и рулевое колесо в соответствии с потребностями водителя.

### Переключатели памяти положений водителя

Наиболее предпочтительное положение при вождении (положение сиденья водителя и рулевого колеса) можно запомнить в памяти и вызывать нажатием кнопки.

В памяти компьютера сохраняются данные о двух различных положениях водителя.

#### ■ Процедура записи

- 1 Автомобили с автоматической коробкой передач:  
Проверьте, что рычаг управления коробкой передач находится в положении P.  
Автомобили с ручной коробкой передач:  
Проверьте, что включен стояночный тормоз.
- 2 Автомобили без интеллектуальной системы входа и запуска:  
переведите переключатель двигателя в положение "ON".  
Автомобили с интеллектуальной системой входа и запуска:  
переведите переключатель двигателя в режим IGNITION ON.
- 3 Установите сиденье водителя и рулевое колесо в нужные положения.
- 4 Удерживая нажатой кнопку "SET" или в течение 3 секунд после нажатия кнопки "SET" нажмите кнопку "1" или "2" и удерживайте ее нажатой до подачи звукового сигнала.  
Если для выбранной кнопки значение уже задано, то ранее записанные данные положения водителя удаляются.

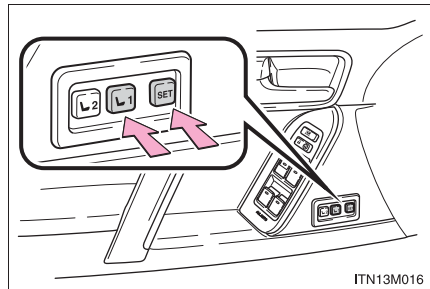

ITN13M016

### ■ Процедура вызова

- 1 Автомобили с автоматической коробкой передач.  
Проверьте, что рычаг управления коробкой передач находится в положении Р.  
Автомобили с ручной коробкой передач.  
Проверьте, что включен стояночный тормоз.
- 2 Автомобили без интеллектуальной системы входа и запуска: переведите переключатель двигателя в положение “ON”.  
Автомобили с интеллектуальной системой входа и запуска: переведите переключатель двигателя в режим IGNITION ON.
- 3 Нажмите кнопку “1” или “2” положения водителя, которую Вы хотите вызвать, до подачи звукового сигнала.

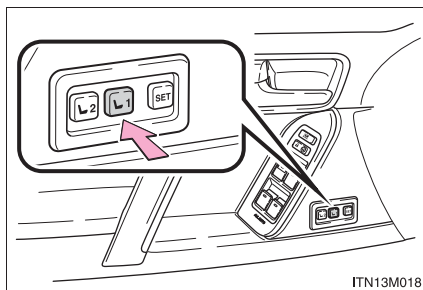

ITN13M018

### ■ Для остановки операции вызова из памяти положения сиденья в процессе его перемещения

Выполните одну из следующих операций:

- Нажмите кнопку “SET”.
- Нажмите кнопку “1” или “2”.
- Используйте один из переключателей регулировки сиденья (только отменяет вызов положения сиденья).
- Используйте переключатель регулировки наклона и длины рулевой колонки (в этом случае отменяется вызов из памяти положения рулевого колеса).

### ■ Положения сиденья, которые могут быть запомнены (→стр. 189)

Можно запоминать все регулируемые положения, кроме положения, регулируемого при помощи переключателя поясничной поддержки.

### ■ Управление системой запоминания положения водителя после выключения переключателя двигателя

Сохраненные в памяти положения сиденья можно активировать в течение 180 секунд после открывания двери водителя и в течение еще 60 секунд после ее обратного закрывания.

### ■ Для правильного использования функции запоминания положения водителя

Если положение сиденья уже является максимально отдаленным и сиденье переводится в том же направлении, зарегистрированное положение может быть слегка другим во время вызова.

## Функция вызова из памяти (автомобили с интеллектуальной системой входа и запуска)

Каждый электронный ключ можно зарегистрировать для вызова предпочтительного положения водителя.

### ■ Процедура регистрации

Прежде чем выполнить описанные ниже действия, зарегистрируйте предпочтительное положение водителя при помощи кнопки "1" или "2".

Держите только тот ключ, который нужно зарегистрировать, затем закройте дверь водителя. Если в автомобиле находятся два или более ключей, правильная регистрация положения водителя невозможна.

- 1 Автомобили с автоматической коробкой передач  
Проверьте, что рычаг управления коробкой передач находится в положении P.  
Автомобили с ручной коробкой передач  
Проверьте, что включен стояночный тормоз.

- 2 Переведите переключатель двигателя в режим IGNITION ON.

- 3 Вызовите положение водителя, которое требуется зарегистрировать.

- 4 Нажимая кнопку вызова, нажмите переключатель запираения двери водителя (в сторону запираения или отпираения) и держите нажатым, пока не прозвучит звуковой сигнал.

Если кнопку не удастся зарегистрировать, в течение 3 секунд подается непрерывный звуковой сигнал.

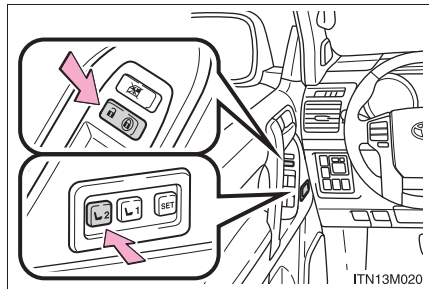

### ■ Процедура вызова

Держите электронный ключ, который был зарегистрирован для положения водителя, затем разблокируйте и откройте дверь водителя при помощи интеллектуальной системы входа и запуска или пульта беспроводного дистанционного управления.

Положение водителя станет зарегистрированным положением.

Если положение водителя находится уже в зарегистрированном положении, сиденье и наружные зеркала заднего вида не будут перемещаться.

### ■ Процедура отмены

Держите только тот ключ, регистрацию которого нужно отменить, затем закройте дверь водителя.

При наличии в автомобиле 2 и более ключей правильная отмена положения водителя невозможна.

- 1 Переведите переключатель двигателя в режим IGNITION ON.
- 2 Нажимая кнопку “SET”, нажмите переключатель запираения двери водителя (в сторону запираения или отпираения) и держите нажатым, пока дважды не прозвучит звуковой сигнал.

---

### ■ Вызов положения водителя при помощи функции вызова из памяти

- Для каждого электронного ключа можно зарегистрировать свое положение вождения. Поэтому вызываемое положение вождения может отличаться в зависимости от того, какой ключ у Вас с собой.
- При отпирании двери, отличной от двери водителя, при помощи интеллектуальной системы входа и запуска положение водителя вызвать невозможно. В этом случае нажмите зарегистрированную кнопку положения водителя.

### ■ Персональная настройка

Параметры отпираения двери функции вызова и памяти можно настроить. (Персонально настраиваемые функции: →стр. 801)

### ПРЕДОСТЕРЕЖЕНИЕ!

#### ■ Меры предосторожности при регулировке сиденья

При регулировке положения сиденья следите за тем, чтобы оно не ударило сидящего сзади пассажира или не прижало Вас к рулевому колесу.

## Подголовники

Подголовники предусмотрены для всех сидений.

### Сиденья первого, второго и третьего рядов с ручной регулировкой (при наличии)

① Вверх

Потяните подголовник вверх.

② Вниз

Нажмите на подголовник, удерживая нажатой кнопку разблокировки.

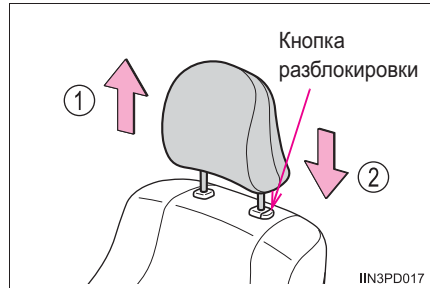

### Сиденья третьего ряда с электроприводом (при наличии)

Для складывания подголовников потяните за петлю фиксатора.

Для возвращения подголовников в исходное положение поднимите их до фиксации.

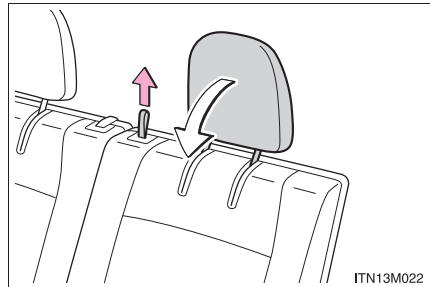

### ■ Снятие подголовников

► Сиденья первого, второго и третьего рядов с ручной регулировкой

Потяните подголовник вверх, удерживая нажатой кнопку разблокировки.

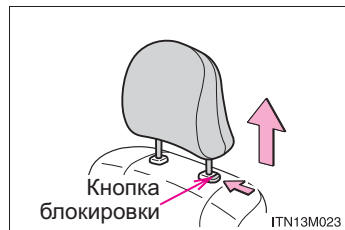

► Сиденья третьего ряда с электроприводом

Подголовник невозможно снять.

### ■ Установка подголовников (сиденья первого, второго и третьего ряда с ручной регулировкой)

Выровняйте подголовник относительно установочных отверстий и опустите его вниз до фиксации.

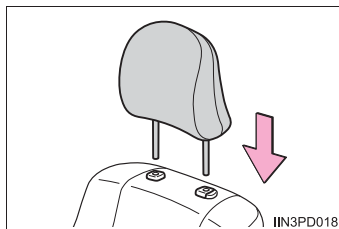

### ■ Регулировка высоты подголовников

Убедитесь в том, что подголовники установлены таким образом, что центр подголовника находится как можно ближе к верхним точкам ушей

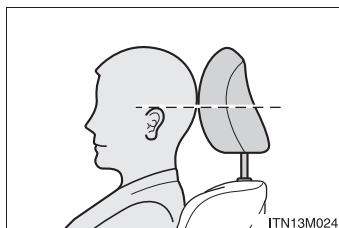

### ■ Использование подголовников центрального и внешних сидений второго ряда (модели с 5 дверьми без сидений третьего ряда и автомобили с сиденьями третьего ряда удлиненного типа) и сидений третьего ряда с ручным управлением

При эксплуатации обязательно поднимите подголовник на один уровень от сложенного положения.

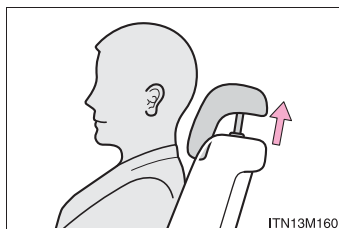

### ■ Использование сидений третьего ряда (при наличии)

Всегда поднимайте подголовники до фиксации.

 **ПРЕДОСТЕРЕЖЕНИЕ!****■ Меры предосторожности при обращении с подголовниками**

При обращении с подголовниками соблюдайте приведенные ниже меры предосторожности. Несоблюдение этих мер может стать причиной тяжелой травмы или смертельного исхода.

- Для каждого сиденья используйте спроектированный специально для него подголовник.
- Каждый раз устанавливайте подголовники в нужное положение.
- После настройки подголовников нажмите на них и убедитесь, что они зафиксированы.
- Не водите автомобиль со снятыми подголовниками.

## Рулевое колесо

### Процедура регулировки

► С ручной регулировкой

- 1 Возьмитесь за рулевое колесо и потяните рычаг вниз.

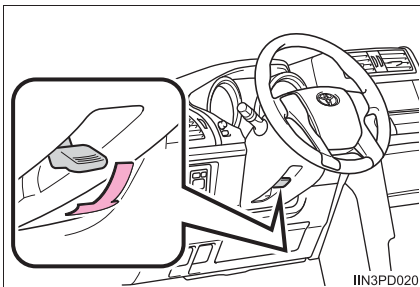

- 2 Выберите идеальное положение рулевого колеса, перемещая его по горизонтали и вертикали.

После завершения регулировки потяните рычаг вверх, чтобы надежно закрепить рулевое колесо.

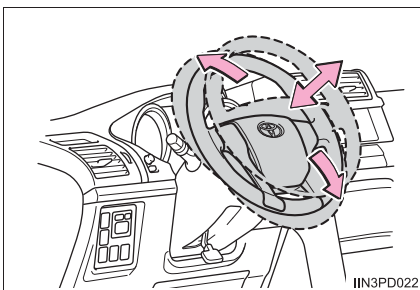

► С регулировкой электроприводом

- 1 Вверх
- 2 Вниз
- 3 От водителя
- 4 К водителю

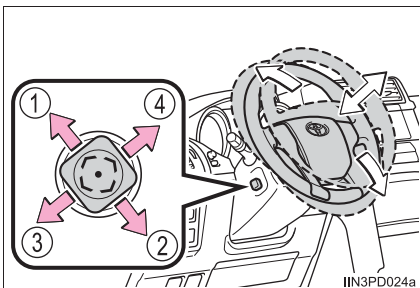





### Автоматическое отведение рулевой колонки (с регулировкой электроприводом)

Если переключатель двигателя переводится в положение отключения, то рулевое колесо возвращается в сложенное состояние, поднимаясь вверх и облегчая водителю вход и выход.

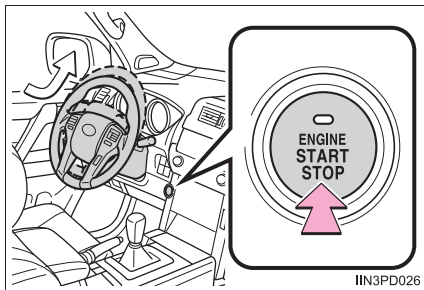
При переводе переключателя двигателя в режим ACCESSORY или IGNITION ON рулевое колесо возвращается в первоначальное положение.



### Звуковой сигнал

Для подачи звукового сигнала нажмите на символ  или рядом с ним.

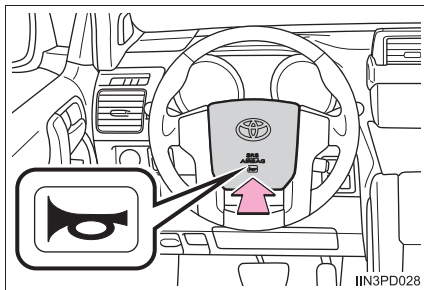

#### ■ Рулевое колесо с регулировкой электроприводом может регулироваться, когда

Переключатель двигателя находится в режиме ACCESSORY или IGNITION ON.\*

\*: Если ремень безопасности водителя пристегнут, положение рулевого колеса можно регулировать независимо от режима, в котором находится переключатель двигателя.

#### ■ Автоматическая настройка положения рулевого колеса

Требуемое положение рулевого колеса можно ввести в память и вызывать с помощью системы запоминания положений водителя. (→стр. 207)

#### ■ После регулировки рулевого колеса (с регулировкой вручную)

Убедитесь в том, что рулевое колесо надежно зафиксировано.

Звуковой сигнал не будет подаваться, если рулевое колесо не зафиксировано.

 **ПРЕДОСТЕРЕЖЕНИЕ!****■ Меры предосторожности при движении**

Не регулируйте рулевое колесо во время движения.

В результате этого водитель может потерять контроль над автомобилем и попасть в аварию, что может стать причиной тяжелой травмы или смертельного исхода.

**■ После регулировки рулевого колеса (с регулировкой вручную)**

Убедитесь в том, что рулевое колесо надежно зафиксировано.

В противном случае рулевое колесо может внезапно переместиться, что, в свою очередь, может привести к аварии и гибели или получению серьезной травмы.

## Внутреннее зеркало заднего вида

Положение зеркала заднего вида можно регулировать, чтобы обеспечить достаточный обзор назад.

### Регулировка высоты установки зеркала заднего вида

Высоту установки зеркала заднего вида можно регулировать в соответствии с посадкой водителя.

Отрегулируйте высоту установки зеркала заднего вида, сдвигая его вверх и вниз.

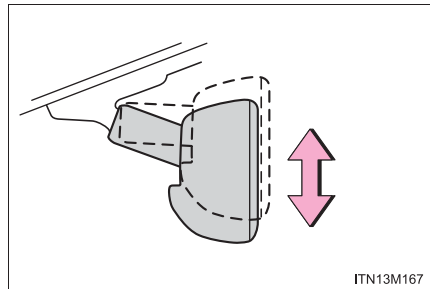

### Функция защиты от ослепления

► Внутреннее зеркало заднего вида с ручной защитой от ослепления

С помощью рычага можно ослабить силу отраженного света от фар следующего позади автомобиля.

- ① Обычное положение
- ② Положение защиты от ослепления

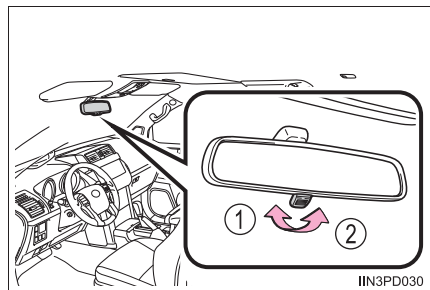

- ▶ Внутреннее зеркало заднего вида с автоматической защитой от ослепления

Яркость отраженного света автоматически уменьшается в зависимости от уровня яркости фар следующего позади автомобиля.

Изменение режима функции автоматической защиты от ослепления

Включен/выключен

Когда функция автоматической защиты от ослепления включена, индикатор горит.

Функция активируется всякий раз, когда переключатель двигателя переводится в режим IGNITION ON.

При нажатии кнопки функция отключается. (Индикатор также выключается.)

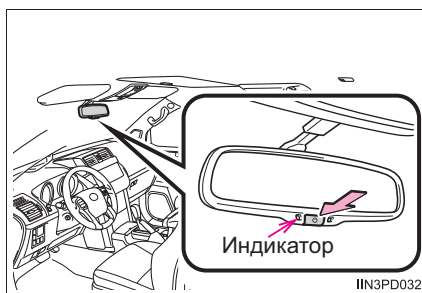

- Для предотвращения ошибок датчика (автомобили с внутренним зеркалом заднего вида с автоматической защитой от ослепления)

Для обеспечения правильной работы датчиков не касайтесь и не закрывайте их.

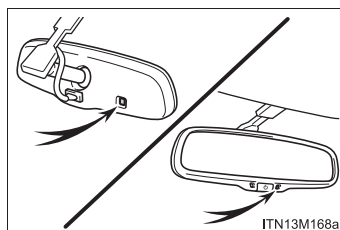

### **⚠ ПРЕДОСТЕРЕЖЕНИЕ!**

Не регулируйте положение зеркала во время движения.

В результате этого водитель может потерять контроль над автомобилем и попасть в аварию, что может стать причиной тяжелой травмы или смертельного исхода.

## Наружные зеркала заднего вида

### Процедура регулировки

- 1 Чтобы выбрать зеркало для регулировки, нажмите переключатель.

- ① Левое
- ② Правое

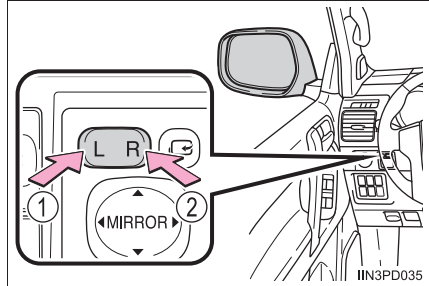

- 2 Для регулировки зеркала нажмите переключатель.

- ① Вверх
- ② Вправо
- ③ Вниз
- ④ Влево

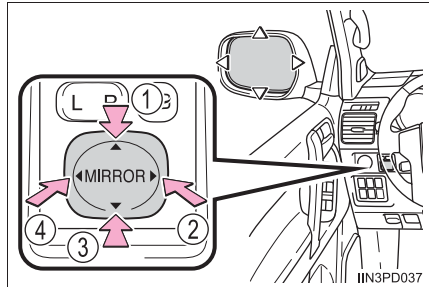

### Складывание зеркал

#### ► Зеркала с ручным управлением

Надавите на зеркало в направлении к задней части автомобиля.

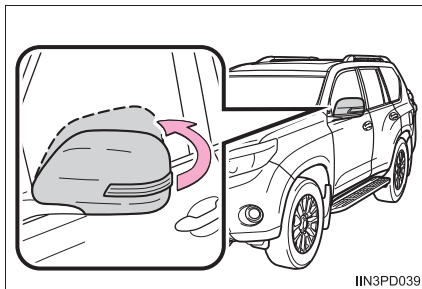

#### ► Зеркала с электроприводом

Нажмите переключатель для складывания зеркал.

Нажмите его вновь для возвращения их в исходное положение.

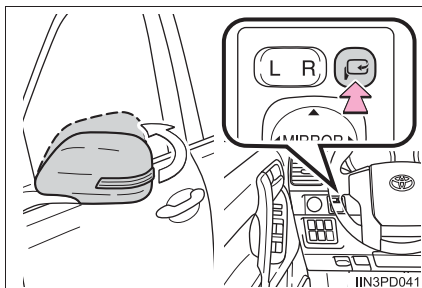

#### ■ Угол наклона зеркала можно регулировать, когда

##### ► Автомобили без интеллектуальной системы входа и запуска

Переключатель двигателя находится в положении "ACC" или "ON".

##### ► Автомобили с интеллектуальной системой входа и запуска

Переключатель двигателя находится в режиме ACCESSORY или IGNITION ON.

#### ■ Если зеркала запотели (автомобили с обогревом наружных зеркал заднего вида)

Включите обогреватели зеркал для устранения запотевания. (→стр. 495, 503)

 **ПРЕДОСТЕРЕЖЕНИЕ!****■ Важные замечания относительно движения**

Во время движения соблюдайте перечисленные ниже меры предосторожности. Несоблюдение этих мер может привести к потере управления и аварии, что может стать причиной тяжелой травмы или смертельного исхода.

- Не регулируйте зеркала во время движения.
- Не управляйте автомобилем со сложенными зеркалами.
- Перед началом движения необходимо установить в рабочее положение и правильно отрегулировать зеркала как на стороне водителя, так и на стороне пассажира.

**■ При движении зеркала**

При движении зеркала убирайте от него руки во избежание травмы и повреждения зеркала.

**■ При работе обогревателей зеркал (автомобили с обогревом наружных зеркал заднего вида)**

Не прикасайтесь к поверхности зеркал заднего вида, поскольку они могут быть очень горячими и стать причиной ожога.

 **ВНИМАНИЕ!****■ Если лед мешает повороту зеркала**

Не используйте органы управления и не скребите поверхность зеркала. Для очистки зеркала используйте аэрозольный антиобледенитель.

## Окна с электрическими стеклоподъемниками

### Процедуры открывания и закрывания

Окна с электрическими стеклоподъемниками можно открывать и закрывать с помощью переключателей.

Переключатель управляет окнами следующим образом:

- ① Закрывание
- ② Закрывание одним касанием\*
- ③ Открывание
- ④ Открывание одним касанием\*

\*: Для остановки стекла в промежуточном положении нажмите на переключатель в противоположном направлении.

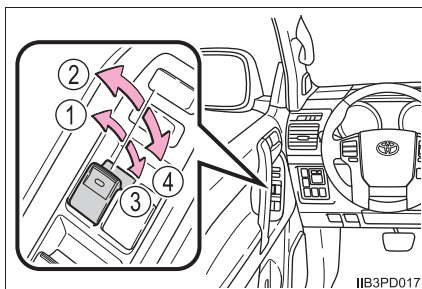

### Переключатель блокировки окон

При нажатии на этот переключатель блокируются переключатели пассажирских окон.

Используйте этот переключатель, чтобы дети случайно не открыли и не закрыли пассажирское окно.

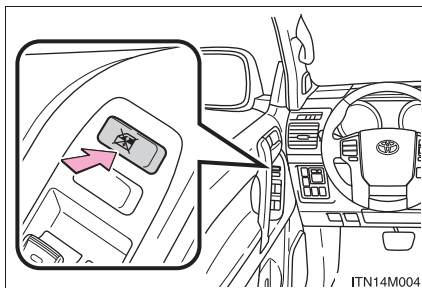

### ■ Окна с электрическими стеклоподъемниками работают в тех случаях, когда

- ▶ Автомобили без интеллектуальной системы входа и запуска

Переключатель двигателя находится в положении "ON".

- ▶ Автомобили с интеллектуальной системой входа и запуска

Переключатель двигателя находится в режиме IGNITION ON.



### ■ Работа электрических стеклоподъемников после выключения двигателя

- ▶ Автомобили без интеллектуальной системы входа и запуска

Электрические стеклоподъемники работают еще примерно 45 с даже после перевода переключателя двигателя в положение “ACC” или “LOCK”. Но они не будут работать, если открыта одна из передних дверей.

- ▶ Автомобили с интеллектуальной системой входа и запуска

Электрические стеклоподъемники работают в течение еще примерно 45 секунд после перевода переключателя двигателя в режим ACCESSORY или выключения. Но они не будут работать, если открыта одна из передних дверей.

### ■ Функция защиты от заземления при движении стекла вверх

Если какой-то предмет попал между окном и рамой, то движение стекла останавливается и оно остается закрытым не до конца.

### ■ Функция защиты от заземления при движении стекла вниз

Если при открывании окна посторонний предмет попадает в область движения двери, ее работа останавливается.

### ■ При невозможности открывания или закрывания окна с электроприводом

Если функция защиты от заземления при движении стекла вверх или вниз работает необычным образом или окно невозможно открыть и закрыть полностью, выполните следующие действия с переключателем электропривода стеклоподъемника соответствующей двери.

- Остановите автомобиль, переведите переключатель двигателя в режим ON, после активации функции защиты от заземления при движении стекла вверх или вниз нажмите и удерживайте в течение 4 секунд переключатель электропривода стеклоподъемника в положении закрывания одним касанием. Кроме того, окно можно открыть и закрыть, удерживая переключатель электропривода стеклоподъемника в положении открывания одним касанием.
- Если окно не удастся открыть и закрыть даже с помощью указанных выше действий, инициализируйте функцию, выполнив приведенную ниже процедуру.

- 1 Установите переключатель двигателя в режим ON.
- 2 Потяните и удерживайте переключатель электропривода стеклоподъемника в положении закрывания одним касанием и полностью закройте окно.
- 3 Отпустите переключатель электропривода стеклоподъемника на мгновение, а затем опять потяните и удерживайте переключатель в положении закрывания одним касанием приблизительно в течение 4 секунд.
- 4 Нажмите и удерживайте переключатель электропривода стеклоподъемника в положении открывания одним касанием, а после того как окно полностью откроется, продолжайте удерживать переключатель не менее 1 секунды.
- 5 Еще раз потяните и удерживайте переключатель электропривода стеклоподъемника в положении закрывания одним касанием, а после того как окно полностью закроется, продолжайте удерживать переключатель не менее 1 секунды.

Если переключатель будет отпущен во время движения стекла, повторите операцию с начала.

Если окно перемещается в противоположном направлении и не может быть полностью открыто или закрыто, автомобиль необходимо проверить у авторизованного дилера или в ремонтной мастерской Toyota либо в другой организации, имеющей соответствующую квалификацию и оснащение.

**■ Управление окнами связано с дверным замком**

Окна с электрическими стеклоподъемниками можно открывать и закрывать с помощью беспроводного дистанционного управления или ключа, если выполнена персональная настройка у авторизованного дилера или в ремонтной мастерской Toyota либо в другой организации, имеющей соответствующую квалификацию и оснащение. (→стр. 148, 149)

**■ Персональная настройка**

Настройки (например, связь работы с дверным замком) можно изменить. (Персонально настраиваемые функции →стр. 798)

**⚠ ПРЕДОСТЕРЕЖЕНИЕ!**

Соблюдайте следующие меры предосторожности.

Несоблюдение этих мер может стать причиной тяжелой травмы или смертельного исхода.

**■ Закрывание окон**

- Водитель несет ответственность за все операции с окнами с электроприводом, включая операции, выполненные пассажирами. Во избежание случайного открывания/закрывания, особенно ребенком, не позволяйте детям открывать/закрывать окна с электроприводом. Дети и другие пассажиры могут быть прищемлены окном с электроприводом. Кроме того, при поездке с ребенком рекомендуется использовать переключатель блокировки окон. (→стр. 222)
- Убедитесь в том, что все пассажиры сидят так, что никакие части их тела не препятствуют закрыванию окон.
- При использовании пульта дистанционного управления или механического ключа и управлении окнами с электроприводом открывайте/закрывайте окно с электроприводом, убедившись в отсутствии вероятности защемления окном пассажиров. Кроме того, не позволяйте детям управлять окном при помощи пульта дистанционного управления или механического ключа. Дети и другие пассажиры могут быть прищемлены окном с электроприводом.
- При выходе из автомобиля переведите переключатель двигателя в положение "LOCK" (автомобили без интеллектуальной системы входа и запуска) или в положение отключения (автомобили с интеллектуальной системой входа и запуска), выньте ключ и выйдите из автомобиля вместе с ребенком. Возможно случайное открывание/закрывание вследствие озорства, которое может привести к несчастному случаю.

**■ Функция защиты от защемления при движении стекла вверх**

- Ни в коем случае не пытайтесь намеренно активировать функцию защиты от защемления при движении стекла вверх.
- Функция защиты от защемления при движении стекла вверх может не активироваться, когда окно уже почти полностью закрыто.

**■ Функция защиты от защемления при движении стекла вниз**

- Ни в коем случае не позволяйте пассажирам использовать руки, одежду и т.п., чтобы намеренно активировать функцию защиты от защемления при движении стекла вниз.
- Функция защиты от защемления при движении стекла вниз может не активироваться, когда окно уже почти полностью закрыто. Будьте осторожны, чтобы не прищемить окном руки, одежду и т.п.

**ВНИМАНИЕ!****■ Функция защиты от защемления при движении стекла вверх и вниз**

Если сдвижная дверь закрывается насильно, когда открывается или закрывается боковое окно, может сработать функция защиты от защемления при движении вверх или вниз и окно может начать двигаться в обратную сторону или остановиться.

## Люк\*

Используйте находящиеся над головой переключатели, чтобы открыть, закрыть, поднять или опустить люк.

### Открывание и закрывание

#### ① Открывание люка\*

Люк останавливается в положении, немного не доходящем до полностью открытого, для уменьшения шума от ветра.

Снова нажмите переключатель, чтобы полностью открыть люк.

#### ② Закрывание люка\*

\*: Слегка нажмите на любой край переключателя люка для остановки люка на полпути.

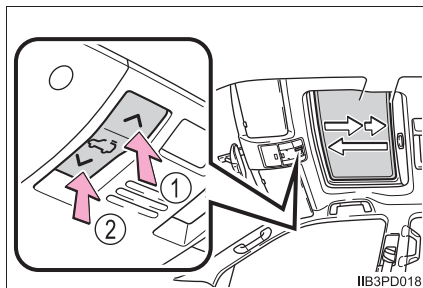

IIB3PD018

### Перемещение вверх и вниз

#### ① Перемещение люка вверх\*

#### ② Перемещение люка вниз\*

\*: Слегка нажмите на любой край переключателя люка для остановки люка на полпути.

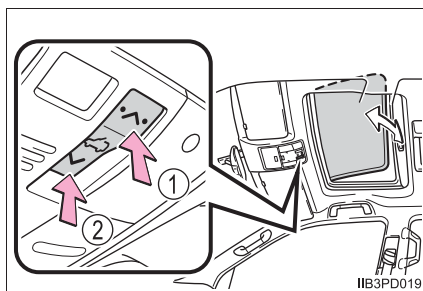

IIB3PD019

**■ Люк работает в тех случаях, когда**

- ▶ Автомобили без интеллектуальной системы входа и запуска  
Переключатель двигателя находится в положении "ON".
- ▶ Автомобили с интеллектуальной системой входа и запуска  
Переключатель двигателя находится в режиме IGNITION ON.

**■ Управление люком после отключения двигателя**

- ▶ Автомобили без интеллектуальной системы входа и запуска

Люк может работать примерно 45 секунд после перевода переключателя двигателя в положение "ACC" или "LOCK". Но он не будет работать, если открыта одна из передних дверей.

- ▶ Автомобили с интеллектуальной системой входа и запуска

Люк работает в течение еще примерно 45 секунд после перевода переключателя двигателя в режим ACCESSORY или выключения. Но он не будет работать, если открыта одна из передних дверей.

**■ Функция защиты от заземления**

Если при закрывании или опускании люка между люком и рамой обнаружится какой-либо предмет, то движение люка прекращается, и он остается приоткрытым.

**■ Противосолнечный щиток**

Противосолнечный щиток можно открывать и закрывать вручную. Но при открывании люка противосолнечный щиток открывается автоматически.

**■ Связь замка двери с работой люка**

Люк можно открывать и закрывать с помощью беспроводного дистанционного управления или ключа, если выполнена персональная настройка у авторизованного дилера или в ремонтной мастерской Toyota либо в другой организации, имеющей соответствующую квалификацию и оснащение.  
(→стр. 142, 147)

**■ Функция напоминания об открытом люке**

Если двигатель выключен, а люк закрыт не полностью, звучит предупреждающий сигнал.

### ■ Если люк не закрывается надлежащим образом

Выполните следующую процедуру:

- Если люк закрывается, а потом слегка приоткрывается

1 Остановите автомобиль.

2 Нажмите и удерживайте “√” на .\*1

Люк закроется, вновь откроется и приостановится приблизительно на 10 секунд.\*2 Затем он закроется вновь, приподнимется и приостановится приблизительно на 1 секунду. Наконец, он переместится вниз, откроется и закроется.

3 Убедитесь в том, что люк полностью закрыт, и затем отпустите переключатель.

- Если люк перемещается вниз, а потом начинает перемещаться обратно вверх

1 Остановите автомобиль.

2 Нажмите и удерживайте “^” на .\*1, пока люк не переместится в

приоткрытое положение и не остановится.

- 3 Отпустите “^” на  один раз и затем вновь нажмите и удерживайте “^” на





Люк приостановится приблизительно на 10 секунд в приоткрытом положении.\*2 Затем его положение слегка откорректируется и он остановится приблизительно на 1 секунду.

Наконец, он переместится вниз, откроется и закроется.

- 4 Убедитесь в том, что люк полностью закрыт, и затем отпустите переключатель.

\*1: Если переключатель отпущен в неправильный момент времени, всю процедуру придется выполнить с самого начала.

\*2: Если переключатель отпущен после упомянутой выше 10-секундной паузы, автоматическое перемещение будет отключено. В этом случае нажмите и

удерживайте “v” на  или “^” на  ; люк переместится вверх и

приостановится приблизительно на 1 секунду. Затем он переместится вниз, откроется и закроется. Убедитесь в том, что люк полностью закрыт, и затем отпустите переключатель.

Если люк не закрывается полностью даже после правильного выполнения описанной выше процедуры, произведите осмотр автомобиля у авторизованного дилера или в ремонтной мастерской Toyota либо в другой организации, имеющей соответствующую квалификацию и оснащение.

### ■ Персональная настройка

Настройки (например, связь работы с дверным замком) можно изменить.  
(Персонально настраиваемые функции →стр. 798)



**⚠ ПРЕДОСТЕРЕЖЕНИЕ!**

Соблюдайте перечисленные ниже меры предосторожности.

Несоблюдение этих мер может стать причиной тяжелой травмы или смертельного исхода.

**■ Открывание люка**

- Не разрешайте пассажирам помещать в люк руки или высовываться из люка во время движения.
- Не садитесь на люк.

**■ Закрывание люка**

- Водитель несет ответственность за открывание и закрывание люка. Во избежание случайного открывания/закрывания, особенно ребенком, не позволяйте детям открывать/закрывать люк. Дети и другие пассажиры могут быть прищемлены люком.
- Убедитесь, что все пассажиры сидят так, что никакие части их тела не препятствуют работе люка.
- При использовании пульта дистанционного управления или механического ключа и управлении люком открывайте/закрывайте люк, убедившись в отсутствии вероятности защемления люком пассажиров. Кроме того, не позволяйте детям управлять люком при помощи пульта дистанционного управления или механического ключа. Дети и другие пассажиры могут быть прищемлены люком.
- При выходе из автомобиля переведите переключатель двигателя в положение "LOCK" (автомобили без интеллектуальной системы входа и запуска) или в положение отключения (автомобили с интеллектуальной системой входа и запуска), выньте ключ и выйдите из автомобиля вместе с ребенком. Возможно случайное открывание/закрывание вследствие озорства, которое может привести к несчастному случаю.

**■ Функция защиты от защемления**

- Ни в коем случае не пытайтесь намеренно активировать функцию защиты от защемления.
- Функция защиты от защемления может не активироваться, когда люк уже почти полностью закрыт.



## Вождение

# 4

- 4-1. Перед началом движения**  
 Управление автомобилем.....234  
 Груз и багаж .....247  
 Буксировка прицепа.....250
- 4-2. Вождение**  
 Переключатель двигателя (зажигание) (автомобили без интеллектуальной системы входа и запуска) ...263  
 Переключатель двигателя (зажигание) (автомобили с интеллектуальной системой входа и запуска) ...266  
 Автоматическая коробка передач .....274  
 Ручная коробка передач .....280  
 Рычаг указателей поворота ...285  
 Стояночный тормоз .....286  
 Система фильтра очистки дизельного топлива от микрочастиц (только дизельный двигатель).....287
- 4-3. Использование световых приборов и стеклоочистителей**  
 Переключатель фар .....289  
 Переключатель противотуманных фар/ задних противотуманных фонарей .....302  
 Стеклоочистители и омыватель ветрового стекла .....304  
 Стеклоочиститель и омыватель заднего стекла.....310  
 Переключатель очистителей фар .....311
- 4-4. Заправка**  
 Открывание крышки заливной горловины топливного бака.....313
- 4-5. Использование других систем помощи при вождении**  
 Круиз-контроль ..... 317  
 Динамический радарный круиз-контроль ..... 321  
 Датчик помощи при парковке Toyota..... 338  
 Система контроля области позади автомобиля ..... 350  
 Монитор помощи при парковке Toyota..... 361  
 Системы помощи при вождении ..... 390  
 BSM (монитор слепых зон) ... 397
- Основные сведения о мониторе слепых зон ..... 397
  - Включение системы монитора слепых зон ..... 399
  - Функция монитора слепых зон ..... 404
  - Области обнаружения функцией монитора слепых зон ..... 404
  - Функция предупреждения водителя о наличии других автомобилей ..... 408
  - Области обнаружения функцией предупреждения водителя о наличии других автомобилей ..... 410
- PCS (Система предаварийной безопасности)..... 412
- 4-6. Советы водителю**  
 Советы по вождению зимой..... 423

## Управление автомобилем

**В целях обеспечения безопасности движения необходимо руководствоваться следующими инструкциями:**

### Запуск двигателя

→стр. 263, 266

### Вождение

▶ Автоматическая коробка передач

- 1 Нажмите педаль тормоза и переведите рычаг управления коробкой передач в положение D. (→стр. 274)
- 2 Выключите стояночный тормоз. (→стр. 286)
- 3 Медленно отпустите педаль тормоза и плавно нажмите педаль акселератора для разгона автомобиля.

▶ Ручная коробка передач

- 1 Нажмите педаль сцепления и переведите рычаг управления коробкой передач в положение 1. (→стр. 280)
- 2 Выключите стояночный тормоз. (→стр. 286)
- 3 Постепенно отпустите педаль сцепления. Одновременно плавно нажмите педаль акселератора для разгона автомобиля.

### Остановка

▶ Автоматическая коробка передач

- 1 При нахождении рычага управления коробкой передач в положении D нажмите педаль тормоза.
- 2 При необходимости включите стояночный тормоз.

При остановке автомобиля на длительное время переведите рычаг управления коробкой передач в положение P или N. (→стр. 274)

► Ручная коробка передач

- 1 Полностью выжмите педаль сцепления и нажмите педаль тормоза.
- 2 При необходимости включите стояночный тормоз.

При остановке автомобиля на длительное время переведите рычаг управления коробкой передач в положение N. (→стр. 280)

### Парковка автомобиля

► Автоматическая коробка передач

- 1 При нахождении рычага управления коробкой передач в положении D нажмите педаль тормоза.
- 2 Переведите рычаг управления коробкой передач в положение P. (→стр. 274)
- 3 Включите стояночный тормоз. (→стр. 286)
- 4 Автомобили без интеллектуальной системы входа и запуска:  
поверните переключатель двигателя в положение "LOCK" для выключения двигателя.  
Автомобили с интеллектуальной системой входа и запуска:  
нажмите переключатель двигателя для выключения двигателя.
- 5 Заприте дверь, убедившись в наличии ключа при себе.

При парковке на склоне в случае необходимости подложите под колеса упоры.

► Ручная коробка передач

- 1 Полностью выжмите педаль сцепления и нажмите педаль тормоза.
- 2 Переведите рычаг управления коробкой передач в положение N. (→стр. 280)
- 3 Включите стояночный тормоз. (→стр. 286)  
При парковке на склоне переведите рычаг управления коробкой передач в положение 1 или R.
- 4 Автомобили без интеллектуальной системы входа и запуска:  
поверните переключатель двигателя в положение "LOCK" для выключения двигателя.  
Автомобили с интеллектуальной системой входа и запуска:  
нажмите переключатель двигателя для выключения двигателя.
- 5 Заприте дверь, убедившись в наличии ключа при себе.

При парковке на склоне в случае необходимости подложите под колеса упоры.

### Трогание вверх на крутом склоне

▶ Автоматическая коробка передач

- 1 Убедитесь в том, что стояночный тормоз включен, и переведите рычаг управления коробкой передач в положение D.
- 2 Плавно нажмите педаль акселератора.
- 3 Выключите стояночный тормоз.

▶ Ручная коробка передач

- 1 Убедитесь в надежном включении стояночного тормоза, полностью выжмите педаль сцепления и переведите рычаг управления коробкой передач в положение 1.
- 2 Постепенно отпуская педаль сцепления, слегка нажмите педаль акселератора.
- 3 Выключите стояночный тормоз.

---

### ■ При трогании вверх на склоне (автомобили с системой управления при трогании на склоне)

Доступна вспомогательная система управления при трогании на склоне.

(→См. "Руководство по внедорожному вождению")

### ■ Вождение в дождливую погоду

- При вождении автомобиля в дождь соблюдайте осторожность, поскольку в плохую погоду ухудшается видимость, возможно запотевание стекол и дорога становится скользкой.
- Будьте особенно осторожны, когда дождь только начался, так как в это время дорога особенно скользкая.
- Во время дождя не следует двигаться по автомагистралям с высокой скоростью, так как при этом между колесами и поверхностью дороги может образоваться водяная пленка, резко снижающая эффективность рулевого управления и тормозов.

### ■ Обороты двигателя во время движения (автоматическая коробка передач)

В перечисленных ниже ситуациях во время движения обороты двигателя могут стать высокими. Это связано с автоматическим управлением переходом на повышенные передачи или реализацией перехода на пониженные передачи в соответствии с условиями движения. Это не означает, что автомобиль внезапно разогнается.

- Система управления определила, что автомобиль движется на подъем или под уклон
- При отпуске педали акселератора

### ■ Обкатка нового автомобиля Toyota

Для продления срока службы автомобиля рекомендуется соблюдать следующие меры предосторожности:

- На протяжении первых 300 км:  
Избегайте резкого торможения.
- На протяжении первых 800 км:  
Не буксируйте прицеп.
- На протяжении первой 1000 км:
  - Не эксплуатируйте автомобиль на слишком высокой скорости.
  - Избегайте резких ускорений.
  - Не передвигайтесь слишком долго на низких передачах.
  - Не двигайтесь подолгу с постоянной скоростью.
  - Не двигайтесь с низкой скоростью на высокой передаче ручной коробки передач.

### ■ Система стояночного тормоза типа “барабан в диске”

Данный автомобиль оборудован системой стояночного тормоза типа “барабан в диске”.

Этот тип тормозной системы требует выполнения притирки тормозных колодок, которая должна осуществляться периодически или при каждой замене стояночных тормозных колодок и/или барабанов.

Операцию притирки тормозных колодок следует производить у авторизованного дилера или в ремонтной мастерской Toyota, либо в другой организации, имеющей соответствующую квалификацию и оснащение.

### ■ Время работы на холостом ходу перед остановкой двигателя (дизельный двигатель)

Во избежание повреждения турбоагнетателя после движения с высокой скоростью или преодоления подъема дайте двигателю поработать на холостом ходу.

Условия движения		Время работы на холостом ходу
Обычное движение в городе		Не требуется
Движение с высокой скоростью	Движение с постоянной скоростью приблизительно 80 км/ч	Приблизительно 20 секунд
	Движение с постоянной скоростью припл. 100 км/ч	Прибл. 1 мин
Преодоление крутого подъема или движение с постоянной скоростью 100 км/ч или более (по гоночной трассе и т.п.)		Приблизительно 2 мин

### ■ Эксплуатация автомобиля за рубежом

Соблюдайте соответствующие законодательные нормы в отношении регистрации автомобиля и используйте топливо надлежащего качества.

(→стр. 768)

**⚠ ПРЕДОСТЕРЕЖЕНИЕ!**

Соблюдайте перечисленные ниже меры предосторожности.

Несоблюдение этих мер может стать причиной тяжелой травмы или смертельного исхода.

**■ При начале движения**

На автомобилях с автоматической коробкой передач во время остановки с работающим двигателем всегда держите ногу на педали тормоза. Это позволит предотвратить самопроизвольное движение автомобиля.

**■ При вождении автомобиля**

● Не приступайте к управлению автомобилем, если Вы не знакомы с расположением педалей тормоза и акселератора, чтобы не нажать неправильную педаль.

- Случайное нажатие на педаль акселератора вместо педали тормоза приведет к резкому ускорению, которое, в свою очередь, может привести к аварии.
- Когда при движении задним ходом водитель поворачивается назад, это затрудняет использование педалей. Используйте педали правильно.
- Сохраняйте правильное положение тела на водительском сиденье даже при небольшом перемещении автомобиля. Это позволит правильно нажимать педали тормоза и акселератора.
- Нажимайте педаль тормоза правой ногой. Нажатие педали тормоза левой ногой может привести к замедлению реакции в аварийной ситуации, что может стать причиной дорожно-транспортного происшествия.

● Не подъезжайте близко и не останавливайтесь около огнеопасных материалов.

Выхлопная система и выхлопные газы могут быть очень горячими. Это может стать причиной возгорания при наличии поблизости огнеопасных материалов.



**⚠ ПРЕДОСТЕРЕЖЕНИЕ!**

Соблюдайте перечисленные ниже меры предосторожности.

Несоблюдение этих мер может стать причиной тяжелой травмы или смертельного исхода.

**■ При вождении автомобиля**

- Во время обычного движения не выключайте двигатель. Выключение двигателя во время движения не приведет к потере рулевого управления или управления торможением, но усилители этих систем работать не будут. Это затруднит рулевое управление и торможение, поэтому следует съехать на обочину и остановить автомобиль, как только представится возможность сделать это безопасным образом.  
Однако в экстренной ситуации, например когда невозможно остановить автомобиль обычным способом: →стр. 659
- Используйте торможение двигателем (переключение на более низкую передачу), чтобы поддерживать безопасную скорость при движении вниз по крутому склону.  
Продолжительное использование тормозов может повлечь за собой перегрев тормозов и потерю их эффективности. (→стр. 275)
- Не изменяйте положение рулевого колеса, сиденья или внутренних и наружных зеркал заднего вида во время движения.  
Это может привести к потере контроля над автомобилем.
- Обязательно следите, чтобы руки, головы и другие части тела пассажиров находились внутри автомобиля.

**⚠ ПРЕДОСТЕРЕЖЕНИЕ!**

Соблюдайте перечисленные ниже меры предосторожности.

Несоблюдение этих мер может стать причиной тяжелой травмы или смертельного исхода.

**■ При движении по скользкой дороге**

- Резкое торможение, ускорение или поворот руля могут вызвать скольжение колес и затруднить управление автомобилем.
- Резкое ускорение, торможение двигателем вследствие переключения передач или изменения числа оборотов двигателя могут привести к проскальзыванию колес автомобиля.
- После проезда через лужу слегка нажмите педаль тормоза, чтобы убедиться в надежной работе тормозов. При влажных тормозных колодках эффективность торможения может снизиться. Намокание и снижение эффективности работы тормозов только с одной стороны автомобиля может повлиять на работу рулевого управления.

**■ При перемещении рычага управления коробкой передач**

- На автомобилях с автоматической коробкой передач не позволяйте автомобилю откатываться назад, когда рычаг управления коробкой передач находится в положении D, или вперед, когда рычаг управления коробкой передач находится в положении R.  
Это может привести к остановке двигателя или к ухудшению работоспособности тормозной системы и рулевого управления, в результате чего может произойти столкновение или повреждение автомобиля.
- На автомобилях с автоматической коробкой передач не переводите рычаг управления коробкой передач в положение P при движении автомобиля.  
Это может привести к повреждению трансмиссии и потере контроля над автомобилем.
- Не переводите рычаг управления коробкой передач в положение R при движении автомобиля вперед.  
Это может привести к повреждению трансмиссии и потере контроля над автомобилем.
- Не переводите рычаг управления коробкой передач в положение движения при движении автомобиля назад.  
Это может привести к повреждению трансмиссии и потере контроля над автомобилем.
- Перемещение рычага управления коробкой передач в положение N во время движения автомобиля приведет к расцеплению двигателя и трансмиссии.  
Торможение двигателем невозможно, если выбрано положение N.
- На автомобилях с автоматической коробкой передач не перемещайте рычаг коробки передач при нажатой педали акселератора. Перевод рычага в другие положения, кроме P или N, может привести к неожиданно резкому ускорению автомобиля, которое может повлечь за собой столкновение и привести к смертельному исходу или тяжелым травмам.

**⚠ ПРЕДОСТЕРЕЖЕНИЕ!**

Соблюдайте перечисленные ниже меры предосторожности.

Несоблюдение этих мер может стать причиной тяжелой травмы или смертельного исхода.

**■ Если слышен визг или скрежет (признаки износа тормозных колодок)**

Проверьте и замените тормозные колодки у любого авторизованного дилера или в ремонтной мастерской Toyota либо в другой организации, имеющей соответствующую квалификацию и оснащение.

Если вовремя не заменить колодки, это может привести к повреждению тормозного диска.

Если превышены предельные значения износа тормозных колодок и/или тормозных дисков, эксплуатировать автомобиль опасно.

**■ Когда автомобиль остановлен**

- Не разгоняйте двигатель на холостом ходу.

Если рычаг управления коробкой передач находится в любом положении, кроме P (только для автомобилей с автоматической коробкой передач) или N, автомобиль может внезапно и неожиданно ускориться, что чревато столкновением.

- В автомобилях с автоматической коробкой передач во избежание аварий вследствие скатывания автомобиля всегда держите нажатой педаль тормоза во время работы двигателя и при необходимости включайте стояночный тормоз.

- При остановке на склоне во избежание аварий вследствие скатывания автомобиля вперед или назад всегда держите нажатой педаль тормоза и при необходимости включайте стояночный тормоз.

- Избегайте работы двигателя на очень высоких оборотах или раскрутки двигателя.

Работа двигателя на высоких оборотах во время остановки автомобиля может привести к перегреву выхлопной системы, что, в свою очередь, может вызвать пожар, если поблизости находится воспламеняющийся материал.

**⚠ ПРЕДОСТЕРЕЖЕНИЕ!**

Соблюдайте перечисленные ниже меры предосторожности.

Несоблюдение этих мер может стать причиной тяжелой травмы или смертельного исхода.

**■ Когда автомобиль припаркован**

- Не оставляйте очки, зажигалки, баллончики с аэрозолем или жестяные банки с напитками в автомобиле, когда паркуете его на солнце.

Это чревато следующими последствиями:

- Из зажигалки или баллончика с аэрозолем может просочиться газ, что может привести к пожару.
  - Температура внутри автомобиля может стать причиной деформации или растрескивания пластмассовых линз и пластмассовых элементов очков.
  - Жестяные банки с напитками могут лопнуть, вызывая разбрызгивание содержимого по салону автомобиля, что может вызвать короткое замыкание в электрических схемах.
- Не оставляйте в автомобиле зажигалки. При нахождении зажигалки в перчаточном ящике или на полу, при погрузке багажа или регулировке сиденья зажигалка может случайно загореться и стать причиной пожара.
  - Не прикрепляйте присоски на ветровое стекло и боковые окна. Не устанавливайте контейнеры, например с освежителями воздуха, на панель приборов или приборную доску. Присоски и контейнеры могут действовать как линзы, что может стать причиной пожара в автомобиле.
  - Не оставляйте дверь или окно открытым, если изогнутое стекло покрыто металлизированной пленкой, например серебристого цвета. Отражение солнечного света может создать условия, при которых стекло будет действовать, как линза, что может стать причиной пожара.
  - Всегда включайте стояночный тормоз, переводите рычаг управления коробкой передач в положение Р (только для автомобилей с автоматической коробкой передач), выключайте двигатель и запирайте автомобиль. Не оставляйте автомобиль без присмотра при работающем двигателе.
  - Не трогайте выхлопные трубы при работающем двигателе или сразу после его выключения. Это может вызвать ожоги.

**⚠ ПРЕДОСТЕРЕЖЕНИЕ!**

Соблюдайте перечисленные ниже меры предосторожности.

Несоблюдение этих мер может стать причиной тяжелой травмы или смертельного исхода.

**■ На время короткого сна в автомобиле**

Обязательно выключайте двигатель. В противном случае можно случайно переместить рычаг управления коробкой передач или нажать педаль акселератора, что может привести к аварии или пожару вследствие перегрева двигателя. Кроме того, если автомобиль припаркован в плохо проветриваемой зоне, выхлопные газы могут накапливаться и проникать в салон автомобиля, что может привести к смерти или нанести серьезный ущерб здоровью.

**■ Торможение**

- При намокании тормозов ведите автомобиль осторожнее.  
Намокание тормозов приводит к увеличению тормозного пути, кроме того, возможно неравномерное торможение разных сторон автомобиля. Надежность удерживания автомобиля стояночным тормозом также может ухудшиться.
- При неработоспособности усилителя тормозов не приближайтесь к другим транспортным средствам и избегайте спусков или резких поворотов, требующих эффективного торможения. В этом случае торможение все еще возможно, но к педали тормоза необходимо прилагать большее усилие, чем обычно. Кроме того, увеличится тормозной путь автомобиля. Немедленно отремонтируйте тормоза.
- Не нажимайте многократно педаль тормоза, если двигатель заглох.  
При каждом нажатии на педаль расходуется оставшийся резерв усилителя тормозов.
- Тормозная система состоит из 2 отдельных гидравлических контуров: если один из контуров выходит из строя, другой продолжает работать. В этом случае на педаль тормоза следует нажимать сильнее, чем обычно, а тормозной путь увеличивается.  
Немедленно отремонтируйте тормоза.

**■ Если автомобиль увяз**

Не прокручивайте колеса, когда одно из них находится в воздухе или увязло в песке, грязи и т.п. Это может привести к повреждению компонентов привода или протолкнуть автомобиль вперед или назад и привести к аварии.

 **ВНИМАНИЕ!****■ При вождении автомобиля****▶ Автоматическая коробка передач**

- Не нажимайте одновременно педали акселератора и тормоза во время движения, так как это может привести к ограничению мощности двигателя.
- Для удержания автомобиля на склоне не используйте педаль акселератора и не нажимайте одновременно педали акселератора и тормоза.

**▶ Ручная коробка передач**

- Не нажимайте одновременно педали акселератора и тормоза во время движения, так как это может привести к ограничению мощности двигателя.
- Не переключайте передачи, если педаль сцепления нажата не полностью. После переключения передачи не отпускайте педаль сцепления слишком резко. Это может вызвать повреждение механизма сцепления, трансмиссии и коробки передач.
- Во избежание повреждения механизма сцепления соблюдайте приведенные ниже правила.
  - Не держите ногу на педали сцепления во время движения. Это может привести к неполадкам в работе сцепления.
  - При трогании с места и начале движения вперед не используйте какие-либо иные передачи, кроме первой. Это может привести к повреждению сцепления.
  - Не используйте сцепление для удержания автомобиля при остановке на подъеме. Это может привести к повреждению сцепления.
- Не переводите рычаг управления коробкой передач в положение R во время движения автомобиля вперед. Это может вызвать повреждение механизма сцепления, трансмиссии и коробки передач.

**ВНИМАНИЕ!****■ При парковке автомобиля (автомобили с автоматической коробкой передач)**

Обязательно переводите рычаг управления коробкой передач в положение Р. Несоблюдение этого указания может привести к перемещению или внезапному ускорению автомобиля при случайном нажатии педали акселератора.

**■ Во избежание повреждения деталей автомобиля**

- Не поворачивайте рулевое колесо до упора в том или ином направлении и не удерживайте его в крайних положениях в течение длительного времени. Это может вызвать повреждение насоса усилителя рулевого управления.
- При движении по ухабистой дороге ведите автомобиль настолько медленно, насколько это возможно, чтобы избежать повреждения колес, днища кузова и т.д.
- Только для дизельного двигателя: После движения с высокой скоростью или преодоления подъема обязательно дайте двигателю поработать на холостом ходу. Выключайте двигатель только после охлаждения турбонагнетателя. В противном случае можно повредить турбонагнетатель.

**■ Если во время движения спускает колесо**

Спущенная или поврежденная шина может стать причиной перечисленных ниже ситуаций. Крепко удерживайте рулевое колесо и плавно нажимайте педаль тормоза, чтобы замедлить движение автомобиля.

- Управление автомобилем может быть затруднено.
- В автомобиле возникнут ненормальные звуки и вибрация.
- Появится ненормальный наклон автомобиля.

Сведения о действиях при спускании шины (→стр. 702)

**ВНИМАНИЕ!****■ Если дороги затоплены**

Не следует двигаться по дорогам, затопленным после сильных дождей и т.п. В противном случае автомобиль может получить следующие серьезные повреждения:

- Остановка двигателя
- Короткое замыкание в электрических схемах
- Повреждение двигателя из-за попадания в него воды

Если в результате движения по затопленной дороге произошло попадание воды в автомобиль, обязательно выполните следующие проверки у авторизованного дилера или в ремонтной мастерской Toyota либо в другой организации, имеющей соответствующую квалификацию и оснащение:

- Работа тормозов
- Изменение количества и качества масла и жидкостей, используемых в двигателе, трансмиссии, раздаточной коробке, дифференциалах и т.д.
- Состояние смазки карданного вала, подшипников и шарнирных соединений подвески (где это возможно), а также работу всех шарниров, подшипников и т.п.



## Груз и багаж

Примите к сведению следующую информацию о мерах предосторожности при перевозке багажа, о грузопместимости автомобиля и особенностях его загрузки:

### Верхний багажник (при наличии)

#### ■ Детали верхнего багажника

- ① Дуги на крыше
- ② Поперечные балки

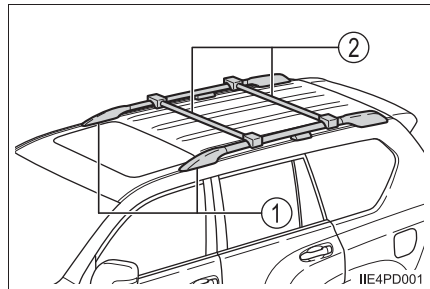

### **⚠ ПРЕДОСТЕРЕЖЕНИЕ!**

#### ■ Вещи, которые не допускается перевозить в багажном отделении

Следующие вещи при их загрузке в багажное отделение могут привести к пожару.

- Емкости с бензином
- Аэрозольные баллончики

 **ПРЕДОСТЕРЕЖЕНИЕ!****■ Меры предосторожности при загрузке**

Соблюдайте следующие меры предосторожности.

Несоблюдение этих требований может привести к невозможности правильно нажимать педали, ухудшению обзора водителя или к столкновению предметов с водителем и пассажирами, что, в свою очередь, может привести к аварии.

- По возможности располагайте багаж в багажном отделении.
- Не размещайте в багажном отделении вещи выше уровня спинок задних сидений.
- Не размещайте груз или багаж в указанных ниже местах.
  - В ногах водителя
  - На сиденье переднего пассажира или на задних сиденьях (при беспорядочном складывании предметов)
  - На крышке багажного отделения (при наличии)
  - На панели приборов
  - На приборной доске
- Закрепляйте все предметы в пассажирском салоне.
- При складывании задних сидений длинные предметы не должны размещаться позади передних сидений.
- Перевозка пассажиров в багажном отделении не допускается. Оно не предназначено для пассажиров. Пассажиры должны сидеть на сиденьях с пристегнутыми ремнями безопасности. В противном случае существенно повышается опасность серьезных травм или смерти в случае резкого торможения, внезапного изменения направления движения или аварии.

**■ Нагрузка и распределение веса**

- Не перегружайте автомобиль.
- Не размещайте груз неравномерно.

Неправильная загрузка может вызвать ухудшение управляемости и тормозных характеристик автомобиля, что может привести к получению серьезных травм или смерти.

 **ПРЕДОСТЕРЕЖЕНИЕ!****■ Меры предосторожности при использовании верхнего багажника (при наличии)**

Для использования дуг на крыше в качестве багажника необходимо установить на них не менее двух оригинальных поперечных балок Toyota (или их аналогов).

При установке оригинальных дуг и поперечин или их аналогов следуйте инструкциям изготовителя.

При загрузке багажа на багажник на крыше соблюдайте следующие требования:

- Размещайте груз таким образом, чтобы вес равномерно распределялся между передней и задней осями.
- При загрузке длинного или широкого груза его размеры не должны превышать общей длины или ширины автомобиля. (→стр. 762)
- Перед началом движения убедитесь, что груз надежно закреплен на багажнике на крыше.
- Багаж в багажнике на крыше поднимает центр тяжести автомобиля. Избегайте движения на высоких скоростях, резкого начала движения, крутых поворотов, внезапного торможения или резких маневров – в противном случае можно потерять управление автомобилем или автомобиль может перевернуться из-за неправильного вождения, что может привести к получению серьезных травм или смерти.
- При движении на большие расстояния, по плохим дорогам или на высоких скоростях периодически во время поездки останавливайтесь и проверяйте крепление груза.
- Не размещайте в багажнике на крыше груз весом более 80 кг.

 **ВНИМАНИЕ!****■ При погрузке багажа в багажник на крыше (при наличии)**

Будьте осторожны, чтобы не поцарапать поверхность люка на крыше (при наличии).

## Буксировка прицепа

Данный автомобиль предназначен в первую очередь для перевозки пассажиров и багажа. Буксировка прицепа будет оказывать негативное влияние на динамические характеристики, управляемость, торможение, срок службы автомобиля и расход топлива. Ваша безопасность и удовлетворенность зависят от надлежащего использования подходящего оборудования и осторожности при вождении. Для собственной безопасности и безопасности пассажиров не перегружайте автомобиль или прицеп.

Для безопасной буксировки ведите автомобиль с исключительной осторожностью в соответствии с характеристиками прицепа и дорожными условиями.

Гарантии Toyota не применяются к повреждениям или неисправностям, вызванным буксировкой прицепа для коммерческих целей.

За более подробной информацией по буксировке обратитесь к местному дилеру Toyota или в другую авторизованную ремонтную службу, имеющую квалифицированный персонал и надлежащее оборудование, так как в некоторых странах действуют дополнительные законодательные требования.

### ◆ Ограничения по массе

---

Перед буксировкой проверьте значения максимальной буксируемой массы, полной массы автомобиля, максимальной нагрузки на оси и допустимой нагрузки на тягово-сцепное устройство. (→стр. 762)

### ◆ Сцепное устройство

---

Toyota рекомендует использовать для Вашего автомобиля фирменное сцепное устройство Toyota. Можно использовать и другие устройства соответствующей конструкции и сопоставимого качества.

### ◆ Чтобы избежать аварии

---

Управляемость автомобиля при буксировке прицепа изменяется. Помните о трех самых распространенных причинах аварий, связанных с буксировкой: ошибка водителя, повышенная скорость и перегрузка автомобиля.

### Выбор сцепного шара

В каждом конкретном случае используйте правильный сцепной шар.

- ① Номинальная нагрузка на сцепной шар  
Соответствует полному весу прицепа или превышает его.
- ② Диаметр сцепного шара  
Соответствует размеру сцепной головки прицепа. На большей части сцепных головок нанесен штамп с указанием требуемого размера сцепного шара.
- ③ Длина хвостовика  
Выдается за стопорную шайбу и гайку по меньшей мере на 2 витка резьбы.
- ④ Диаметр хвостовика  
Соответствует диаметру отверстия крепления сцепного шара.

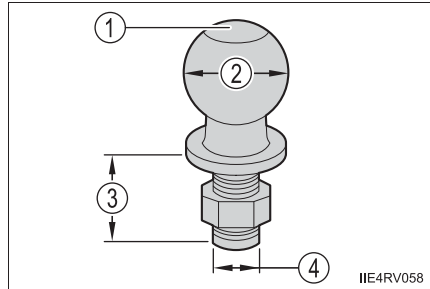

### Подключение фонарей прицепа

Используйте хранящийся сзади монтажный жгут.

### Важные моменты относительно нагрузки прицепа

#### ■ Полная масса прицепа и допустимая нагрузка на тягово-сцепное устройство

- ① Полная масса прицепа  
Масса прицепа вместе с массой груза не должны превышать максимальную буксируемую массу. Превышение этого значения опасно. (→стр. 762)  
При буксировке прицепа используйте фрикционную муфту или фрикционный стабилизатор (устройство предотвращения заноса).

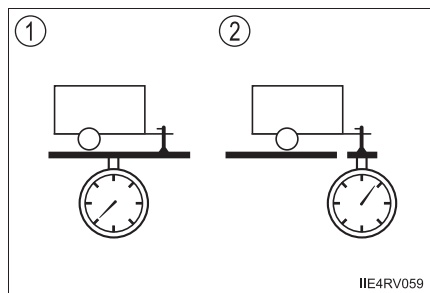

Если общая масса прицепа превышает 2000 кг, необходимо использовать фрикционный стабилизатор (устройство предотвращения заноса).

② Допустимая нагрузка на тягово-сцепное устройство

Распределяйте груз в прицепе таким образом, чтобы нагрузка на тягово-сцепное устройство была больше 25 кг или 4% от максимальной буксируемой массы. Не допускайте того, чтобы нагрузка на тягово-сцепное устройство превышала максимально допустимое значение. (→стр. 762)

■ **Информационная табличка (табличка, установленная заводом-изготовителем)**

① Полная масса автомобиля

Модели категории M1\*:

Масса водителя, пассажиров, багажа, сцепного устройства, собственная масса автомобиля и нагрузка на тягово-сцепное устройство в сумме не должны превышать полную массу автомобиля больше чем на 100 кг. Превышение этого значения опасно.

Модели категории N1\*:

Масса водителя, пассажиров, багажа, сцепного устройства, собственная масса автомобиля и нагрузка на тягово-сцепное устройство в сумме не должны превышать полную массу автомобиля. Превышение этого значения опасно.

## ② Максимальная допустимая нагрузка на заднюю ось

## Модели категории M1\*:

Масса, приходящаяся на заднюю ось, не должна превышать максимальную допустимую нагрузку на оси больше чем на 15%. Превышение этого значения опасно.

## Модели категории N1\*:

Масса, приходящаяся на заднюю ось, не должна превышать максимальную допустимую нагрузку на ось. Превышение этого значения опасно.

Значения максимальной буксируемой массы были получены на основании испытаний, проводимых на уровне моря. Имейте в виду, что при большей высоте над уровнем моря мощность двигателя и допустимая буксируемая масса будут меньше.

\*: Информацию о категории автомобиля можно получить у любого авторизованного дилера или в ремонтной мастерской Toyota либо в другой организации, имеющей соответствующую квалификацию и оснащение.

## ▶ Тип А

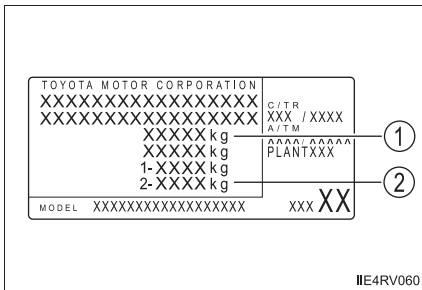

## ▶ Тип В

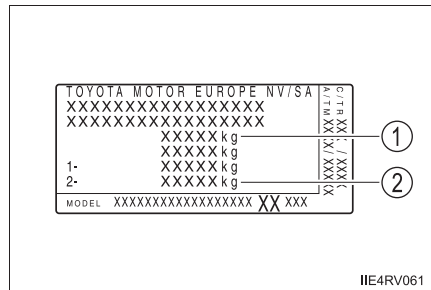

**⚠ ПРЕДОСТЕРЕЖЕНИЕ!**

**■ Модели категории M1\*:** При превышении предельного значения полной массы автомобиля или максимальной допустимой нагрузки на ось

Не превышайте установленное предельное значение скорости для буксировки прицепа в населенных пунктах или значение скорости 100 км/ч, в зависимости от того, что меньше.

Пренебрежение этой мерой предосторожности может привести к аварии, и, в результате, к смертельному исходу или тяжелым травмам.

\*: Информацию о категории автомобиля можно получить у любого авторизованного дилера или в ремонтной мастерской Toyota либо в другой организации, имеющей соответствующую квалификацию и оснащение.

## Положения установки сцепного устройства и сцепного шара

### ► Модели с 5 дверьми

- ① 78 мм
- ② 78 мм
- ③ 53 мм
- ④ 53 мм
- ⑤ 53 мм
- ⑥ 53 мм
- ⑦ 1219 мм
- ⑧ 137 мм<sup>\*1</sup>  
141 мм<sup>\*2</sup>
- ⑨ 79 мм<sup>\*1</sup>  
83 мм<sup>\*2</sup>
- ⑩ 54 мм<sup>\*1</sup>  
58 мм<sup>\*2</sup>
- ⑪ 428 мм<sup>\*1</sup>  
336 мм<sup>\*2</sup>
- ⑫ 200 мм<sup>\*1</sup>  
199 мм<sup>\*2</sup>
- ⑬ 171 мм<sup>\*1</sup>  
169 мм<sup>\*2</sup>
- ⑭ 171 мм<sup>\*1</sup>  
168 мм<sup>\*2</sup>

\*1: Автомобили, оснащенные задней пневматической подвеской с регулируемой высотой

\*2: Автомобили без задней пневматической подвески с регулируемой высотой

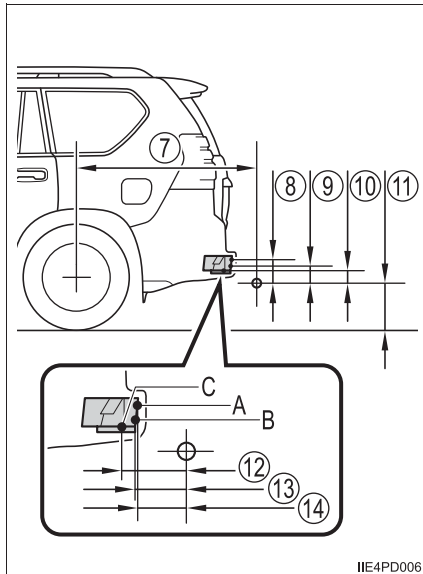
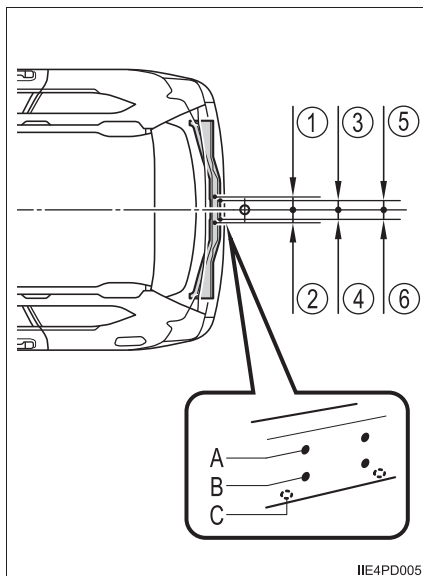



## ► Модели с 3 дверьми

- ① 78 мм
- ② 78 мм
- ③ 53 мм
- ④ 53 мм
- ⑤ 53 мм
- ⑥ 53 мм
- ⑦ 1110 мм
- ⑧ 142 мм
- ⑨ 84 мм
- ⑩ 59 мм
- ⑪ 327 мм
- ⑫ 199 мм
- ⑬ 169 мм
- ⑭ 167 мм

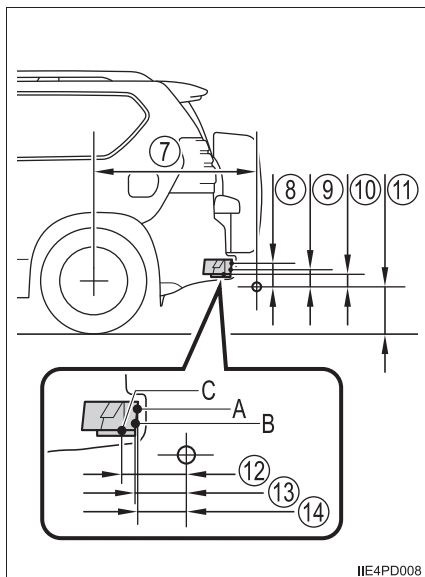
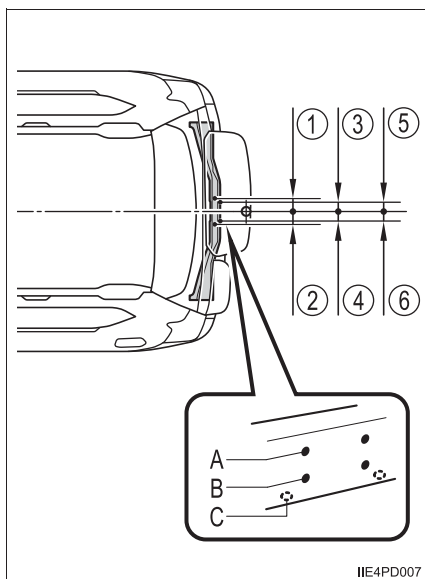

### ■ При подсоединении и отсоединении прицепа (автомобили, оснащенные задней пневматической подвеской с регулируемой высотой)

#### ● Подсоединение

- 1 Установите заднюю пневматическую подвеску с регулируемой высотой в положение LO.
- 2 Переведите переключатель двигателя или систему управления высотой задней пневматической подвески в положение отключения.
- 3 Подсоедините прицеп.
- 4 Включите переключатель, который был отключен на шаге 2.
- 5 Установите заднюю пневматическую подвеску с регулируемой высотой в положение N.

#### ● Отсоединение

- 1 Установите заднюю пневматическую подвеску с регулируемой высотой в положение LO.
- 2 Выключите систему управления высотой задней пневматической подвески.
- 3 Выключите переключатель двигателя.
- 4 Поставьте опорную ногу прицепа на землю и поднимите сцепное устройство на 100 мм.
- 5 Включите переключатель двигателя.
- 6 Включите систему управления высотой задней пневматической подвески.
- 7 Подождите, пока высота автомобиля не стабилизируется.

Убедитесь, что сцепное устройство разъединено. Если сцепное устройство не разъединено, поднимите сцепное устройство еще выше и повторите шаги 2-7.

### ■ Сведения о шинах

- Для некоторых моделей при выполнении буксировки добавьте 20,0 кПа (0,2 кгс/см<sup>2</sup> или бар) к рекомендуемому значению давления. (→стр. 791)
- Увеличьте давление в шинах прицепа в соответствии с полной массой прицепа и значениями, рекомендуемыми изготовителем прицепа.

### ■ Фонари прицепа

Проверьте правильность работы указателей поворота и стоп-сигналов при каждом подсоединении прицепа к автомобилю. Прямое подключение к автомобилю может вызвать повреждение электрической системы и воспрепятствовать правильной работе фонарей.

### ■ Порядок обкатки

Toyota рекомендует не использовать для буксировки прицепа автомобиля, оснащенные новыми элементами трансмиссии, на протяжении первых 800 км.

### ■ Контрольные проверки перед буксировкой

- Убедитесь в том, что не превышено предельное значение максимальной нагрузки на сцепной шар тягово-сцепного устройства. Имейте в виду, что нагрузка на тягово-сцепное устройство добавляется к нагрузке, приходящейся на автомобиль. Также убедитесь, что общая нагрузка на автомобиль находится в допустимом диапазоне веса. (→стр. 251)
- Убедитесь в том, что груз надежно закреплен в прицепе.
- Если поток транспорта, идущего сзади, не может быть ясно виден с помощью стандартных зеркал заднего вида, следует установить дополнительные наружные зеркала заднего вида. Отрегулируйте удлинительные стойки этих зеркал с обеих сторон автомобиля таким образом, чтобы они обеспечивали максимальный обзор дороги за автомобилем.

### ■ Техническое обслуживание

- При использовании автомобиля для буксировки техническое обслуживание следует выполнять чаще. Это вызвано тем, что по сравнению с обычным движением на автомобиль приходится более высокая нагрузка.
- Подтяните все болты крепления тягово-сцепного устройства и сцепного шара после буксировки на протяжении около 1000 км.

### ■ При раскачивании прицепа

Один или несколько факторов (боковой ветер, проезжающие автомобили, неровные дороги и т.п.) могут неблагоприятно влиять на управление автомобилем и прицепом, вызывая их нестабильность.

- При раскачивании прицепа:

- Крепко возьмитесь на рулевое колесо. Ведите автомобиль прямо.  
Не пытайтесь управлять раскачиванием прицепа поворотом рулевого колеса.
- Немедленно, но очень плавно, снимайте ногу с педали акселератора для снижения скорости.

Не прибавляйте скорость. Не включайте тормоза.

Если Вы не будете выполнять слишком сильных корректировок рулевым колесом или тормозами, автомобиль и прицеп стабилизируются (если включена система Trailer Sway Control, она может также помочь стабилизировать автомобиль и прицеп.).

- После того, как раскачивание прицепа прекратилось:
  - Остановите автомобиль в безопасном месте. Пассажиры должны выйти из автомобиля.
  - Проверьте шины автомобиля и прицепа.
  - Проверьте нагрузку прицепа.  
Проверьте, что она не съехала в сторону.  
Проверьте надлежащий вес язычка (если возможно).
  - Проверьте нагрузку в автомобиле.  
После того, как в автомобиль сядут все пассажиры, проверьте, что автомобиль не перегружен.

Если Вы не можете найти причины, скорость, при которой прицеп раскачивается, находится за допустимыми пределами для вашего автомобиля и прицепа.

Во избежание нестабильности ведите автомобиль на более низкой скорости. Помните, что раскачивание автомобиля и прицепа увеличивается по мере увеличения скорости.

 **ПРЕДОСТЕРЕЖЕНИЕ!****■ Во избежание несчастного случая или травмы**

- Автомобили с системой управления высотой задней пневматической подвески:  
Переведите автомобиль в низкое положение и отключите заднюю пневматическую подвеску управления высотой с целью предотвращения автоматического изменения высоты автомобиля.
- Автомобили с аварийным ремонтным комплектом для устранения прокола колеса:  
Запрещается буксировать прицеп, если установленная шина отремонтирована с помощью аварийного ремонтного комплекта для устранения прокола колеса.

 **ВНИМАНИЕ!****■ Когда в качестве материала усиления заднего бампера используется алюминий**

Убедитесь в том, что стальная часть кронштейна не имеет прямого контакта с этой зоной.

При контакте стали и алюминия возникает реакция, похожая на коррозию, что вызывает ослабление проблемной зоны и может привести к поломке. Нанесите ингибитор коррозии на элементы, которые входят в контакт при подсоединении стального кронштейна.

## Указания

При буксировке прицепа автомобиль управляется иначе. Во избежание аварии либо серьезной травмы или смертельного исхода во время буксировки помните о следующем:

### ■ Проверка электрических соединений между фонарями и прицепом

После непродолжительного движения остановите автомобиль и проверьте работу электрического соединения между фонарями и прицепом, так же как и перед началом движения.

### ■ Приемы вождения с подсоединенным прицепом

● Отработайте навыки прохождения поворотов, остановки и движения задним ходом с подсоединенным прицепом в таких местах, где движение на дорогах незначительно или его вообще нет.

● При движении задним ходом с подсоединенным прицепом держите рулевое колесо за ближайшую к Вам часть обода и поворачивайте колесо по часовой стрелке для поворота прицепа влево или против часовой стрелки для поворота вправо. Всегда немного поворачивайтесь во избежание ошибки управления. Для уменьшения риска столкновения попросите кого-нибудь направлять Вас при движении задним ходом.

### ■ Увеличение расстояния между автомобилями

При скорости 10 км/ч расстояние до впереди идущего автомобиля должно быть равно или превышать суммарную длину автомобиля и прицепа. Избегайте резких торможений, которые могут привести к заносу. В противном случае автомобиль может выйти из-под контроля. Это имеет особое значение при движении по дороге с мокрым или скользким покрытием.

### ■ Резкое ускорение/быстрое маневрирование/прохождение поворота на скорости

Быстрое прохождение поворота с буксируемым прицепом может привести к столкновению прицепа с буксирующим автомобилем. Заранее сбрасывайте скорость при приближении к поворотам и проходите их медленно и аккуратно, чтобы не прибегать к резкому торможению.

### ■ Важные моменты при прохождении поворотов

Колеса прицепа идут ближе к внутренней стороне кривой поворота, чем колеса автомобиля. Поэтому проходите повороты по большей дуге, чем обычно.

### ■ Важные моменты в отношении курсовой устойчивости

Неровности дорожного покрытия и сильный встречный ветер влияют на управляемость автомобиля. Кроме того, движение рядом с автобусами или большими грузовиками может вызвать раскачивание автомобиля. При движении рядом с такими транспортными средствами чаще контролируйте зону позади автомобиля. Как только возникает такое поведение автомобиля, немедленно начинайте плавно уменьшать скорость путем постепенного притормаживания. При торможении всегда направляйте автомобиль прямо.

### ■ Движение рядом с другими автомобилями

Перед изменением полосы движения оцените суммарную длину Вашего автомобиля и прицепа и убедитесь в достаточности дистанции между автомобилями.

### ■ Сведения об управлении коробкой передач

Чтобы сохранить эффективность торможения двигателем и зарядные характеристики электрических элементов, воздержитесь от движения на 6 передаче (6-скоростная ручная коробка передач) или на 5 передаче (5-скоростная ручная коробка передач), в диапазоне 5 или 6 режима S.

### ■ При перегреве двигателя

Буксировка загруженного прицепа вверх по длинному крутому склону при температуре выше 30°C может вызвать перегрев двигателя. Если указатель температуры охлаждающей жидкости двигателя показывает, что двигатель перегрет, немедленно выключите кондиционер, съезьте на обочину и остановите автомобиль в безопасном месте. (→стр. 755)

### ■ При парковке автомобиля

Всегда устанавливайте противооткатные упоры под колеса и автомобиля, и прицепа. Надежно поставьте автомобиль на стояночный тормоз и переведите рычаг управления коробкой передач в положение P (автоматическая коробка передач) либо 1 или R (ручная коробка передач).

 **ПРЕДОСТЕРЕЖЕНИЕ!**

Соблюдайте все меры предосторожности, приведенные в данном разделе. Их несоблюдение может привести к аварии с получением травм вплоть до смертельного исхода.

**■ Меры предосторожности при буксировке прицепа**

- Во время буксировки убедитесь, что не превышаются ограничения по весу. (→стр. 251)
- Не используйте круиз-контроль (при наличии) или динамический радарный круиз-контроль (при наличии) при буксировке прицепа.

**■ Скорость автомобиля при буксировке**

При буксировке прицепа соблюдайте предписанные законом ограничения скорости.

**■ Перед спуском со склона или длительным движением под уклон**

Уменьшите скорость и переключитесь на более низкую передачу. Никогда не переключайтесь на более низкую передачу без подготовки.

**■ Использование педали тормоза**

Не нажимайте на педаль тормоза часто и не держите ее нажатой в течение длительного времени.

Это может привести к перегреву тормозов или уменьшению эффективности торможения.

 **ВНИМАНИЕ!****■ Для автомобилей с аварийным ремонтным комплектом для устранения прокола колеса (при наличии)**

Не буксируйте какое-либо транспортное средство, если на автомобиле установлена шина, отремонтированная с применением аварийного ремонтного комплекта для устранения прокола колеса. Нагрузка на шину может вызвать ее непредвиденное повреждение.

**■ Не подключайте фонари прицепа напрямую**

Подключение фонарей прицепа напрямую может привести к повреждению электрической системы автомобиля и вызвать неисправность.



## Переключатель двигателя (зажигание) (автомобили без интеллектуальной системы входа и запуска)

### Запуск двигателя

► Автоматическая коробка передач

- 1 Убедитесь в том, что автомобиль поставлен на стояночный тормоз.
- 2 Убедитесь в том, что рычаг управления коробкой передач находится в положении P.
- 3 Нажмите педаль тормоза.
- 4 Переведите переключатель двигателя в положение “START” для запуска двигателя.

► Ручная коробка передач

- 1 Убедитесь в том, что автомобиль поставлен на стояночный тормоз.
- 2 Убедитесь в том, что рычаг управления коробкой передач находится в положении N.
- 3 До конца выжмите педаль сцепления.
- 4 Переведите переключатель двигателя в положение “START” для запуска двигателя.

## Изменение положений переключателя двигателя

### ① “LOCK”

Рулевое колесо заблокировано, и ключ можно извлечь. (Для автомобилей с автоматической коробкой передач: ключ можно извлечь только в том случае, если рычаг управления коробкой передач находится в положении P.)

### ② “ACC”

Можно пользоваться некоторыми электрическими приборами, например аудиосистемой.

### ③ “ON”

Можно пользоваться всеми электрическими приборами.

### ④ “START”

Служит для запуска двигателя.

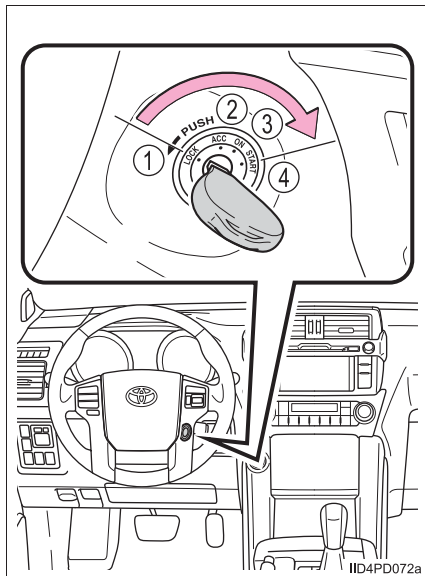

## ■ Поворот ключа из положения “ACC” в положение “LOCK”

- ① Переведите рычаг управления коробкой передач в положение P (автоматическая коробка передач) или N (ручная коробка передач). (→стр. 274, 280)
- ② Нажмите на ключ и поверните его в положение “LOCK”.

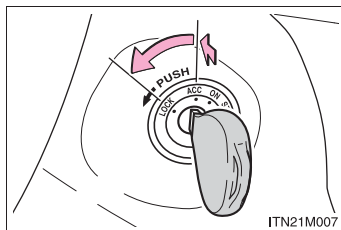

## ■ Если двигатель не запускается

Возможно, не был отключен иммобилайзер двигателя. (→стр. 90)

Обратитесь к авторизованному дилеру или в ремонтную мастерскую Toyota либо в другую организацию, имеющую надлежущую квалификацию и оснащение.

### ■ Если не удается разблокировать рулевое управление

При запуске двигателя может показаться, что переключатель двигателя застрял в положении "LOCK". Для его высвобождения поверните ключ, слегка поворачивая рулевое колесо влево и вправо.

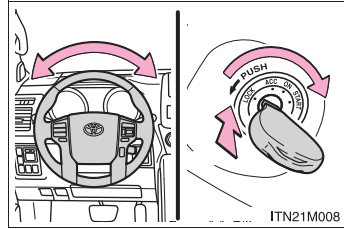

### ■ Функция напоминания о ключе

Если при открывании водительской двери ключ находится в переключателе двигателя в положении "LOCK" или "ACC", звучит сигнал, напоминающий о необходимости извлечь ключ.

## ⚠ ПРЕДОСТЕРЕЖЕНИЕ!

### ■ При запуске двигателя

Всегда запускайте двигатель, находясь на сиденье водителя. Ни при каких обстоятельствах не нажимайте педаль акселератора при запуске двигателя. Это может привести к столкновению, в результате которого возможен смертельный исход или получение серьезных травм.

### ■ Меры предосторожности во время движения

Не переводите переключатель двигателя в положение "LOCK" при движении автомобиля. Если в аварийной ситуации возникла необходимость выключить двигатель во время движения автомобиля, переведите переключатель двигателя только в положение "ACC". При остановке двигателя во время движения автомобиля может произойти авария. (→стр. 659)

## ⚠ ВНИМАНИЕ!

### ■ Во избежание разрядки аккумуляторной батареи

Не оставляйте переключатель двигателя в положении "ACC" или "ON" в течение длительного времени при неработающем двигателе.

### ■ При запуске двигателя

- Не вращайте двигатель стартером дольше 30 секунд за одну попытку запуска. Иначе могут перегреться стартер и электропроводка.
- Не допускайте высоких оборотов двигателя, пока он не прогрелся.
- Если возникают трудности при запуске двигателя или он часто глохнет, незамедлительно произведите осмотр автомобиля у любого авторизованного дилера или в ремонтной мастерской Toyota либо в другой организации, имеющей соответствующую квалификацию и оснащение.

## Переключатель двигателя (зажигание) (автомобили с интеллектуальной системой входа и запуска)

Выполнение следующих операций, когда электронный ключ находится у Вас, приводит к запуску двигателя или изменению режимов переключателя двигателя.

### Запуск двигателя

► Автоматическая коробка передач

- 1 Убедитесь в том, что автомобиль поставлен на стояночный тормоз.
- 2 Убедитесь в том, что рычаг управления коробкой передач находится в положении P.
- 3 Нажмите педаль тормоза.

Индикатор переключателя двигателя загорится зеленым светом.

Если этот индикатор не загорается зеленым светом, запуск двигателя невозможен.

- 4 Нажмите переключатель двигателя.

Двигатель проворачивается стартером до момента запуска, но не более 30 секунд.

Продолжайте нажимать педаль тормоза, пока не завершится запуск двигателя.

Только для дизельного двигателя: загорается индикатор . Запуск двигателя производится после выключения этого индикатора.

Двигатель может быть запущен из любого режима переключателя двигателя.

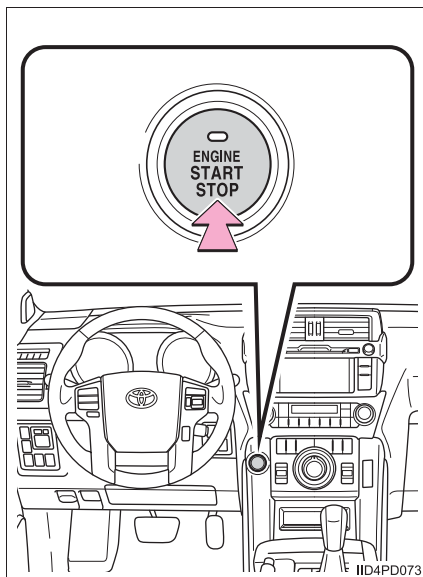

► Ручная коробка передач

- 1 Убедитесь в том, что автомобиль поставлен на стояночный тормоз.
- 2 Убедитесь в том, что рычаг управления коробкой передач находится в положении N.
- 3 До конца выжмите педаль сцепления.

Индикатор переключателя двигателя загорится зеленым светом.

Если этот индикатор не загорается зеленым светом, запуск двигателя невозможен.

- 4 Нажмите переключатель двигателя.

Двигатель проворачивается стартером до момента запуска, но не более 30 секунд.

Продолжайте нажимать педаль сцепления, пока не завершится запуск двигателя.

Загорается индикатор . Запуск двигателя производится после выключения этого индикатора.

Двигатель может быть запущен из любого режима переключателя двигателя.

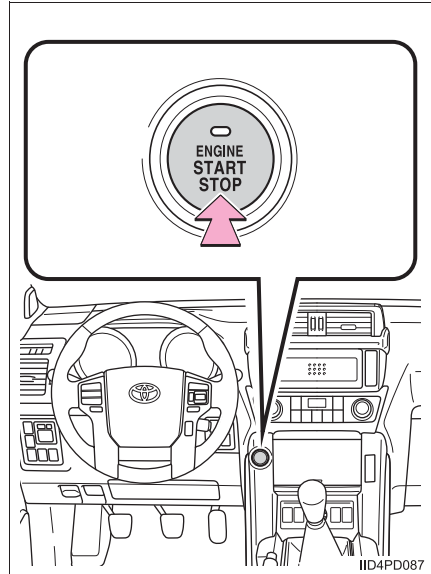

**Выключение двигателя**

► Автоматическая коробка передач

- 1 Остановите автомобиль.
- 2 Переведите рычаг управления коробкой передач в положение P.
- 3 Включите стояночный тормоз. (→стр. 286)
- 4 Нажмите переключатель двигателя.
- 5 Отпустите тормозную педаль и убедитесь в том, что индикатор на переключателе двигателя не горит.

► Ручная коробка передач

- 1 Остановите автомобиль.
- 2 Переведите рычаг управления коробкой передач в положение N.
- 3 Включите стояночный тормоз. (→стр. 286)
- 4 Нажмите переключатель двигателя.
- 5 Отпустите тормозную педаль и убедитесь в том, что индикатор на переключателе двигателя не горит.

## Изменение режимов переключателя двигателя

Режимы можно изменять, нажимая переключатель двигателя при отпущенной педали тормоза (автомобили с автоматической коробкой передач) или педали сцепления (автомобили с ручной коробкой передач). (Состояние изменяется при каждом нажатии переключателя.)

### ① Выключен\*

Возможно использование аварийных сигналов.

### ② Режим ACCESSORY

Можно пользоваться некоторыми электрическими приборами, например аудиосистемой.

Индикатор переключателя двигателя загорается янтарным цветом.

### ③ Режим IGNITION ON

Можно пользоваться всеми электрическими приборами.

Индикатор переключателя двигателя загорается янтарным цветом.

- \*: Если при выключении двигателя рычаг управления коробкой передач находится в любом положении, кроме Р, переключатель двигателя устанавливается в режим ACCESSORY, а не в режим выключения (только для автомобилей с автоматической коробкой передач).

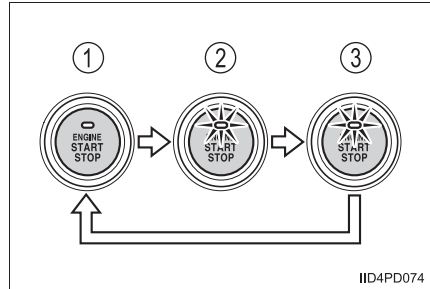

**Если при выключении двигателя рычаг управления коробкой передач находится в любом положении, кроме Р (автомобили с автоматической коробкой передач)**

Если при выключении двигателя рычаг управления коробкой передач находится в любом положении, кроме Р, переключатель двигателя вместо режима выключения будет переведен в режим ACCESSORY. Для перевода переключателя в состояние выключения выполните следующие действия:

- 1 Убедитесь в том, что автомобиль поставлен на стояночный тормоз.
- 2 Переведите рычаг управления коробкой передач в положение Р.
- 3 Проверьте, что индикатор на переключателе двигателя горит янтарным цветом, и нажмите переключатель двигателя один раз.
- 4 Проверьте, что индикатор на переключателе двигателя не горит.

**■ Функция автоматического выключения питания**

► Автомобили с автоматической коробкой передач

Если автомобиль остается более 20 минут в режиме ACCESSORY или более часа в режиме IGNITION ON при неработающем двигателе с рычагом управления коробкой передач в положении Р, переключатель двигателя автоматически переходит в состояние выключения. Однако эта функция не может полностью предотвратить разрядку аккумуляторной батареи. Не оставляйте автомобиль с переключателем двигателя в режиме ACCESSORY или IGNITION ON в течение длительного времени при неработающем двигателе.

► Автомобили с ручной коробкой передач

Если автомобиль остается более 20 минут в состоянии ACCESSORY или более часа в состоянии IGNITION ON при неработающем двигателе, переключатель двигателя автоматически переходит в состояние выключения. Однако эта функция не может полностью предотвратить разрядку аккумуляторной батареи. Не оставляйте автомобиль с переключателем двигателя в режиме ACCESSORY или IGNITION ON в течение длительного времени при неработающем двигателе.

**■ Использование переключателя двигателя**

При использовании переключателя двигателя достаточно одного кратковременного сильного нажатия. Если нажать на переключатель неправильно, двигатель может не запуститься или режим переключателя двигателя может не измениться. Нет необходимости нажимать и удерживать переключатель.



■ **Разрядка элемента питания электронного ключа**

→стр. 178

■ **Условия, влияющие на работу системы**

→стр. 175

■ **Примечание к функции входа**

→стр. 176

■ **Если двигатель не запускается**

Возможно, не был отключен иммобилайзер двигателя. (→стр. 90)

Обратитесь к авторизованному дилеру или в ремонтную мастерскую Toyota либо в другую организацию, имеющую надлежащую квалификацию и оснащение.

■ **Блокировка рулевого управления**

После перевода переключателя двигателя в положение выключения и открывания и закрывания дверей рулевое колесо блокируется функцией блокировки рулевого управления. При повторном использовании переключателя двигателя блокировка рулевого управления автоматически отменяется.

■ **Если не удается разблокировать рулевое управление**

Зеленый индикатор на переключателе двигателя мигает, и на многофункциональном дисплее отображается сообщение. Еще раз нажмите переключатель двигателя, одновременно поворачивая рулевое колесо влево-вправо.

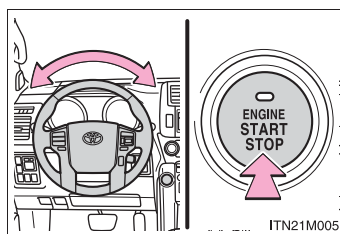

■ **Предотвращение перегрева мотора блокировки рулевого управления**

Во избежание перегрева мотора блокировки рулевого управления его работа может быть приостановлена, если двигатель включается и выключается повторно в течение короткого промежутка времени. В этом случае воздержитесь от запуска двигателя. Приблизительно через 10 секунд мотор блокировки рулевого управления возобновит работу.

■ **Когда индикатор переключателя двигателя мигает желтым светом**

Система может быть неисправна. Автомобиль необходимо немедленно проверить у авторизованного дилера или в ремонтной мастерской Toyota либо в другой организации, имеющей соответствующую квалификацию и оснащение.

■ **Если элемент питания электронного ключа разряжен**

→стр. 629

■ **Если интеллектуальная система входа и запуска отключена в персональных настройках**

→стр. 743

 **ПРЕДОСТЕРЕЖЕНИЕ!****■ При запуске двигателя**

Всегда запускайте двигатель, находясь на сиденье водителя. Ни при каких обстоятельствах не нажимайте педаль акселератора при запуске двигателя. Это может привести к столкновению, в результате которого возможен смертельный исход или получение серьезных травм.

**■ Меры предосторожности при движении**

В случае отказа двигателя во время движения не запирайте и не открывайте двери, пока автомобиль не будет безопасно и полностью остановлен. В такой ситуации активация блокировки рулевого управления может привести к аварии, влекущей за собой серьезную травму или смертельный исход.

**■ Выключение двигателя в экстренных ситуациях**

Если в экстренной ситуации во время движения автомобиля требуется выключить двигатель, нажмите и удерживайте переключатель двигателя более 2 секунд или кратковременно последовательно нажмите его не менее 3 раз. (→стр. 659)

Однако прикасаться к переключателю двигателя во время движения следует только в экстренных ситуациях. Выключение двигателя во время движения приведет к потере рулевого управления или управления торможением, но усилители этих систем работать не будут. Это затруднит рулевое управление и торможение, поэтому следует съехать на обочину и остановить автомобиль, как только представится возможность сделать это безопасным образом.

**ВНИМАНИЕ!****■ Во избежание разрядки аккумуляторной батареи**

- Не оставляйте переключатель двигателя в режиме ACCESSORY или IGNITION ON в течение длительного времени при неработающем двигателе.
- Если горит индикатор на переключателе двигателя, переключатель двигателя не выключен. При выходе из автомобиля всегда проверяйте, что переключатель двигателя выключен.
- В автомобилях с автоматической коробкой передач не останавливайте двигатель, когда рычаг управления коробкой передач находится в положении, отличном от положения P. Если двигатель остановлен, когда рычаг управления коробкой передач находится в другом положении, переключатель двигателя не будет отключен, а перейдет в режим ACCESSORY. Если автомобиль оставлен в режиме ACCESSORY, возможна разрядка аккумуляторной батареи.

**■ При запуске двигателя**

- Не допускайте высоких оборотов двигателя, пока он не прогрелся.
- Если возникают трудности при запуске двигателя или он часто глохнет, незамедлительно произведите осмотр автомобиля у любого авторизованного дилера или в ремонтной мастерской Toyota либо в другой организации, имеющей соответствующую квалификацию и оснащение.

**■ Признаки неисправности переключателя двигателя**

Если переключатель двигателя работает не так, как обычно, например слегка залипает, он, возможно, неисправен. Незамедлительно обратитесь к авторизованному дилеру или в ремонтную мастерскую Toyota, либо в другую организацию, имеющую соответствующую квалификацию и оснащение.

## Автоматическая коробка передач\*

### Перемещение рычага управления коробкой передач

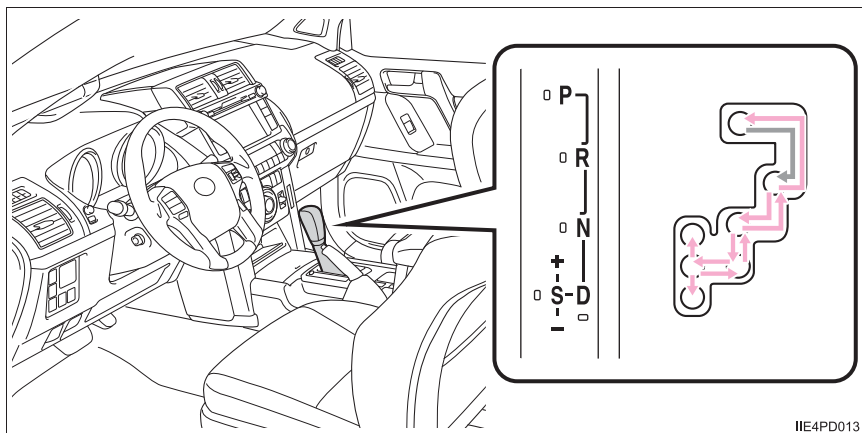

- ← Перемещайте рычаг управления коробкой передач при нахождении переключателя двигателя в режиме IGNITION ON и нажатой педали тормоза.

Перед переключением рычага управления коробкой передач между положениями P и D убедитесь в том, что автомобиль неподвижен.

\*: При наличии

## Назначение положений рычага управления коробкой передач

Положение рычага управления коробкой передач	Цель и условия
P	Парковка автомобиля/запуск двигателя
R	Задний ход
N	Нейтраль (В этом состоянии мощность не передается на ведущие колеса)
D	Обычное движение *1
S	Движение в режиме "S"*2 (→стр. 277)

\*1: Переключение в положение D позволяет системе выбрать передачу, подходящую для условий движения. Перевод рычага управления коробкой передач в положение D рекомендуется для движения в нормальных условиях.

\*2: Выбор диапазонов передач с использованием режима S ограничивает верхний предел возможных диапазонов переключения передач, управляет эффективностью торможения двигателем и предотвращает ненужные переключения на более высокую передачу.

## Выбор режима начала движения со второй передачи

Режим начала движения со второй передачи предназначен для ускорения или движения по скользкой дороге, например по снегу.

► Автомобили с многофункциональным дисплеем типов A и B

Нажмите кнопку "2nd STRT" (Начало движения со второй передачи).

Для отключения режима начала движения со второй передачи нажмите эту кнопку еще раз.

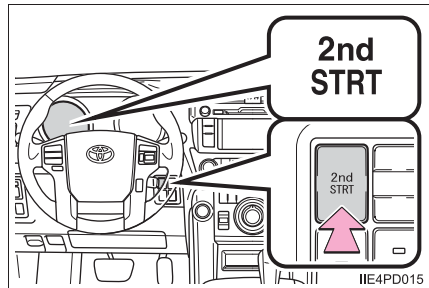

► Автомобили с многофункциональным дисплеем типа С

- 1 Нажмите кнопку вызова меню.

Многофункциональный дисплей переключится в режим электронного управления функциями.

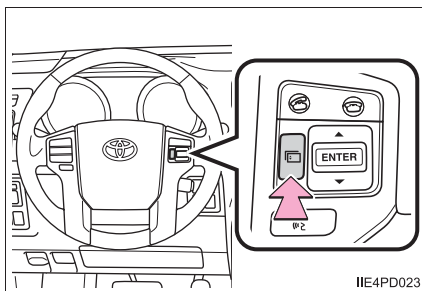

- 2 Нажимайте переключатель "ENTER" вверх или вниз, пока не появится обозначение "2ND START".

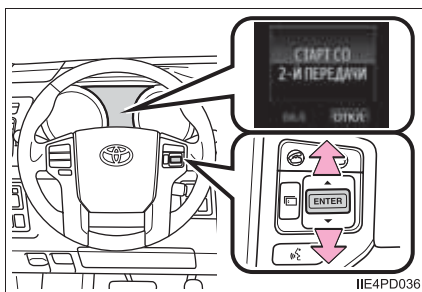

- 3 Нажмите переключатель "ENTER" для выбора режима "ON".

Отображается обозначение "2nd START".

Каждое нажатие этой кнопки включает или отключает режим начала движения со второй передачи.

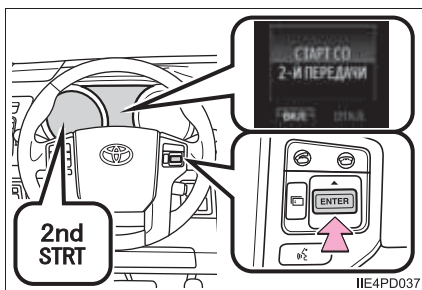

Для возврата к обычному изображению нажмите кнопку вызова меню.

### Изменение диапазонов коробки передач в режиме “S”

При перемещении рычага управления коробкой передач в положение S его можно использовать следующим образом:

- ① Переключение на более высокую передачу
- ② Переключение на более низкую передачу

Модели с 5 передачами:

выбранный диапазон переключения передач от 1 до 5 отображается на приборах.

Исходный диапазон в режиме S автоматически устанавливается равным 4 в зависимости от скорости автомобиля. Однако, если при нахождении рычага управления коробкой передач в положении D была использована функция AI-SHIFT, то может быть выбран исходный диапазон 3.

(→стр. 278)

Модели с 6 передачами:

выбранный диапазон переключения передач от 1 до 6 отображается на приборах. Исходный диапазон переключения передач в режиме S автоматически устанавливается равным 4 или 5 в зависимости от скорости автомобиля. Однако, если при нахождении рычага управления трансмиссии в положении D была использована функция AI-SHIFT, то может быть выбран исходный диапазон 3. (→стр. 278)

#### ■ Диапазоны переключения передач и их функции

- Можно выбирать из 5 (модели с 5 передачами) или 6 (модели с 6 передачами) уровней торможения двигателем.
- Более низкий диапазон переключения передач обеспечивает более эффективное торможение двигателем по сравнению с более высоким диапазоном; при этом также возрастают обороты двигателя.

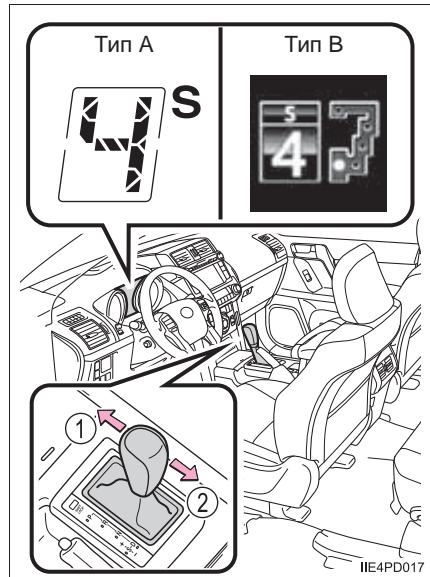

### ■ Движение вниз по склону

При движении вниз по склону автомобиль может автоматически переключиться на более низкую передачу для торможения двигателем. В результате число оборотов двигателя может увеличиться.

### ■ Автоматическое отключение режима начала движения со второй передачи

Режим начала движения со второй передачи автоматически отключается при выключении двигателя после движения в этом режиме.

### ■ Режим S

Если установлен диапазон переключения 4 или ниже, то переводом рычага переключения передач в положение "+" можно установить диапазон переключения 5 (модели с 5 передачами) или 6 (модели с 6 передачами).

### ■ AI-SHIFT

Функция AI-SHIFT автоматически включает подходящую передачу в соответствии с манерой езды водителя и условиями движения.

Функция AI-SHIFT автоматически включается при установке рычага управления коробкой передач в положение D. (При переводе рычага управления коробкой передач в положение S эта функция отключается.)

### ■ При движении с включенной системой круиз-контроля или динамического радарного круиз-контроля (при наличии)

Функция торможения двигателем не будет работать в режиме S даже при переключении вниз в диапазон 4 или 5. (→стр. 317, 321)

### ■ Если рычаг управления коробкой передач не удается вывести из положения P

→стр. 742

### ■ Если индикатор "S" не включается даже после перевода рычага управления коробкой передач в положение S

Это может указывать на неисправность в автоматической коробке передач. Автомобиль необходимо немедленно проверить у авторизованного дилера или в ремонтной мастерской Toyota либо в другой организации, имеющей соответствующую квалификацию и оснащение.

### ■ Предупреждающий звуковой сигнал ограничения переключения на пониженную передачу (режим S)

В целях повышения безопасности движения и улучшения характеристик управляемости иногда переключение на более низкую передачу может быть запрещено. В некоторых обстоятельствах переключение на более низкую передачу невозможно даже при изменении положения рычага управления коробкой передач. (Предупреждающий звуковой сигнал подается два раза.)



### ■ **Функция защиты трансмиссии (модели с 6 скоростями)**

Если автомобиль увяз в грязи или снегу, а педаль акселератора постоянно нажимается и отпускается и колеса пробуксовывают, температура автоматической трансмиссии может подняться слишком высоко и привести к ее повреждению.

Во избежание повреждения автоматической трансмиссии система может временно отключить привод.

После снижения температуры автоматической трансмиссии эта блокировка отменяется и автоматическая трансмиссия будет работать в нормальном режиме.



### **ПРЕДОСТЕРЕЖЕНИЕ!**

#### ■ **При движении по скользкой дороге**

Не используйте резкий разгон или резкое переключение передач.

Резкое изменение оборотов двигателя при торможении двигателем может вызвать занос автомобиля и привести к аварии.

## Ручная коробка передач\*

### Перемещение рычага управления коробкой передач

#### ► 5-скоростная коробка передач

Перед переключением передач полностью выжмите педаль сцепления, затем медленно отпустите ее.

В случае затрудненного включения задней передачи переведите рычаг управления коробкой передач в положение N, кратковременно отпустите педаль сцепления, затем повторите попытку.

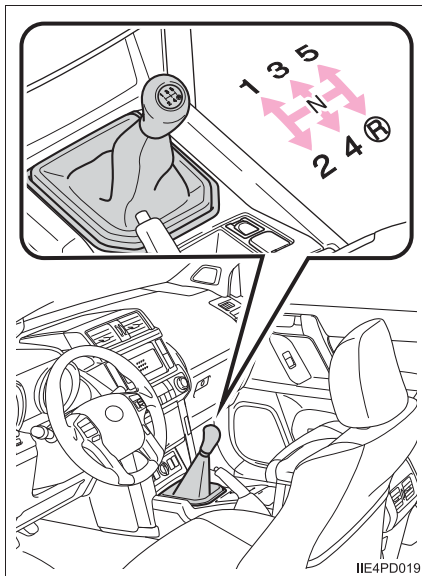

IIE4PD019

\*: При наличии

► 6-скоростная коробка передач

Перед переключением передач полностью выжмите педаль сцепления, затем медленно отпустите ее.



### Индикатор переключения передачи (при наличии)

Индикатор переключения передачи помогает водителю снизить расход топлива и уменьшить вредные выбросы в окружающую среду в пределах возможностей двигателя.

- ① Переключение на более высокую передачу
- ② Переключение на более низкую передачу

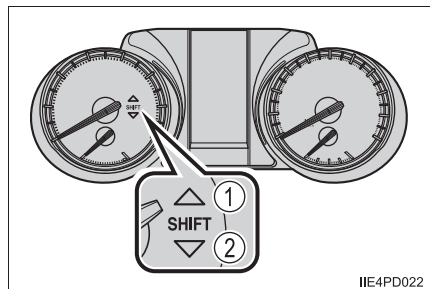

### ■ Отображение индикатора переключения передачи

- Индикатор переключения передачи не отображается, если переключатель управления полным приводом находится в положении L4.
- Индикатор переключения передачи может не отображаться, если нога водителя находится на педали сцепления.

### ■ Максимально допустимые скорости при переключении на более низкие передачи

Соблюдайте следующие правила переключения на более низкую передачу во избежание работы двигателя на повышенных оборотах.

- ▶ 5-скоростная коробка передач

Положение рычага управления коробкой передач	Максимальная скорость (км/ч)	
	Режим раздаточной коробки Н4	Режим раздаточной коробки L4
1	45	17
2	78	30
3	119	46
4	165	67

## ▶ Автомобили с 6-скоростной коробкой передач

Положение рычага управления коробкой передач	Максимальная скорость (км/ч)	
	Режим раздаточной коробки Н4	Режим раздаточной коробки L4
1	38	15
2	77	30
3	105	41
4	131	51
5	157	61

■ **Предупреждающий звуковой сигнал движения задним ходом (автомобили с 6-скоростной коробкой передач)**

При переводе рычага управления коробкой передач в положение заднего хода (R) подается звуковой сигнал, предупреждающий водителя.

 **ПРЕДОСТЕРЕЖЕНИЕ!**
■ **Индикатор переключения передачи (при наличии)**

В целях безопасности водителю не следует смотреть только на дисплей. Смотрите на дисплей, только когда это безопасно с учетом реальных условий движения.

В противном случае можно попасть в аварию.

**⚠ ВНИМАНИЕ!****■ Во избежание повреждения трансмиссии**

- Устанавливая рычаг переключения передач в положение R, обязательно выжимайте сцепление.

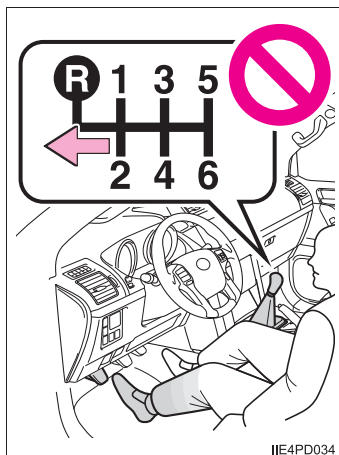

- Переводите рычаг управления коробкой передач в положение R, только когда автомобиль находится в неподвижном состоянии.

## Рычаг указателей поворота

### Инструкции по использованию

Рычаг указателей поворота можно использовать для демонстрации следующих намерений водителя:

- ① Правый поворот
- ② Смена полосы движения вправо (переведите рычаг приблизительно на половину его хода и придержите его в этом положении)

Указатели правого поворота будут мигать до тех пор, пока Вы не отпустите рычаг.

- ③ Смена полосы движения влево (переведите рычаг приблизительно на половину его хода и придержите его в этом положении)

Указатели левого поворота будут мигать до тех пор, пока Вы не отпустите рычаг.

- ④ Левый поворот

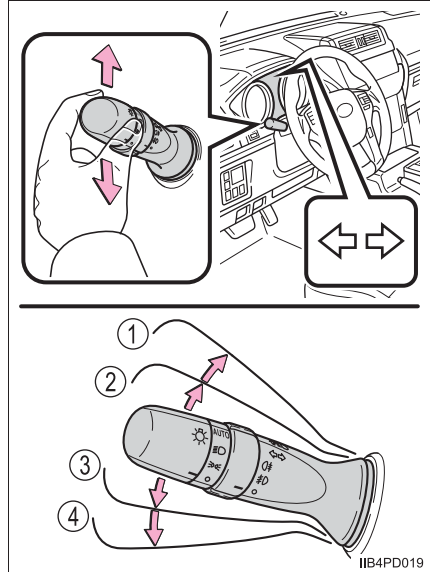

#### ■ Указатели поворота могут использоваться, когда

- ▶ Автомобили без интеллектуальной системы входа и запуска  
Переключатель двигателя находится в положении "ON".
- ▶ Автомобили с интеллектуальной системой входа и запуска  
Переключатель двигателя находится в режиме IGNITION ON.

#### ■ Если индикатор мигает быстрее, чем обычно

Проверьте, не перегорела ли лампа в передних или задних указателях поворота.

## Стояночный тормоз

- ① Для включения стояночного тормоза полностью вытяните рычаг стояночного тормоза, нажимая педаль тормоза.
- ② Для отключения стояночного тормоза немного приподнимите рычаг, нажмите расположенную на рычаге кнопку и полностью опустите рычаг.

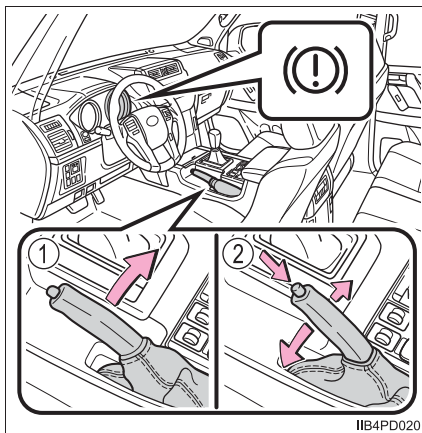

### ■ Использование в зимнее время

→стр. 423



### ВНИМАНИЕ!

#### ■ Перед началом движения

Полностью выключите стояночный тормоз.

Движение автомобиля с включенным стояночным тормозом приведет к перегреву деталей тормозной системы, что может ухудшить эффективность торможения и увеличить износ тормозов.



## Система фильтра очистки дизельного топлива от микрочастиц (только дизельный двигатель)\*

Когда количество материала, собираемого фильтром, достигает заранее определенного значения, происходит автоматическая регенерация фильтра.

### ◆ Регенерация

Регенерация производится по мере необходимости в соответствии с условиями движения.

### ◆ Характеристики системы

Система DPF имеет следующие характеристики:

- В ходе регенерации увеличиваются обороты двигателя на холостом ходу
- Выхлопные газы отличаются по запаху от выхлопных газов обычного автомобиля с дизельным двигателем

### Предупреждение о неисправности системы DPF

- При отображении на дисплее предупреждения системы DPF (“ФИЛЬТР DPF ЗАПОЛНЕН. СМ. РУКОВОДСТВО ПОЛЬЗОВАТЕЛЯ”) двигайтесь непрерывно. (Жстр. 694)
- Если на дисплее отображается предупреждение системы DPF (“DPF ЗАПОЛНЕН. ОБРАТИТЕСЬ К ДИЛЕРУ”), немедленно произведите осмотр автомобиля у любого авторизованного дилера или в ремонтной мастерской Toyota либо в другой организации, имеющей соответствующую квалификацию и оснащение. (Жстр. 692)

\*: При наличии

### ■ Замена моторного масла

Обязательно используйте моторное масло рекомендованного или соответствующего ему качества. (→стр. 769)

### ■ Предупреждение системы DPF

При следующих условиях движения предупреждение системы DPF может загореться раньше, чем обычно.\*

- При движении на низкой скорости (например, 20 км/ч или ниже).
- При частом включении-выключении двигателя (если двигатель работает менее 10 минут каждый раз).

\*: Зависит от условий вождения, погоды и т.п.

## ПРЕДОСТЕРЕЖЕНИЕ!

### ■ Выхлопная труба

Не прикасайтесь к выхлопной трубе во время регенерации, так как выхлопная труба и выхлопные газы становятся очень горячими. Кроме того, когда автомобиль остановлен, убедитесь в том, что рядом с выхлопной трубой нет людей и отсутствуют легковоспламеняющиеся материалы.

Невыполнение этого требования может привести к ожогам или пожару.

### ■ Если загорается индикатор неисправности

Загорается индикатор неисправности, если продолжать движение при отображающемся на дисплее предупреждении системы DPF (“DPF ЗАПОЛНЕН. ОБРАТИТЕСЬ К ДИЛЕРУ”). В этом случае может быть поврежден автомобиль или может произойти авария. Автомобиль необходимо немедленно проверить у авторизованного дилера или в ремонтной мастерской Toyota либо в другой организации, имеющей соответствующую квалификацию и оснащение.

## ВНИМАНИЕ!

### ■ Во избежание отказа системы DPF



- Не двигайтесь в течение длительного периода времени во время отображения на дисплее предупреждения системы DPF “DPF ЗАПОЛНЕН. ОБРАТИТЕСЬ К ДИЛЕРУ”.
- Не используйте топливо не рекомендованного типа
- Не используйте моторное масло не рекомендованного типа
- Не производите модификацию выхлопной трубы

## Переключатель фар

Фарами можно управлять в ручном или автоматическом режиме.

### Инструкции по использованию

Световые приборы включаются поворотом переключателя на конце рычага следующим образом:

- ①  Автомобили без системы дневного света: выкл.  
Автомобили с системой дневного света: дневные ходовые огни включены (→стр. 299).
- ②  Включение передних габаритных и задних фонарей, фонарей освещения номерного знака и подсветки панели приборов.
- ③  Включение фар и всех вышеупомянутых
- ④ **AUTO** Автомобили без интеллектуальной системы входа и запуска: (при наличии) фары, передние габаритные огни, дневные ходовые огни (→стр. 299) и другие световые приборы включаются и выключаются автоматически (когда переключатель двигателя установлен в положение "ON").  
Автомобили с интеллектуальной системой входа и запуска: фары, передние габаритные огни, дневные ходовые огни (→стр. 299) и другие световые приборы включаются и выключаются автоматически (когда переключатель двигателя находится в режиме IGNITION ON).

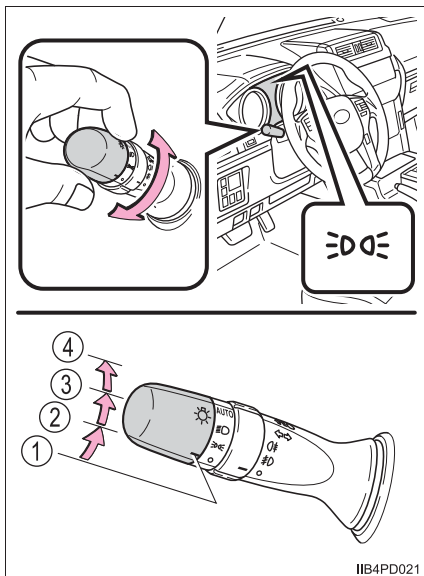

11B4PD021

### Включение фар дальнего света

- 1 Чтобы перейти на дальний свет при включенном ближнем свете, переведите рычаг в направлении от себя.

Для выключения дальнего света переведите рычаг в среднее положение в направлении к себе.

- 2 Чтобы подать сигнал кратковременным включением дальнего света, потяните рычаг на себя и отпустите его.

Сигнализировать дальним светом фар можно как при включенных, так и при выключенных фарах.

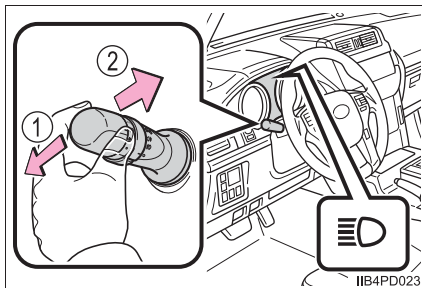

IIB4PD023

### Ручной регулятор высоты света фар (при наличии)

Высоту света фар можно регулировать в зависимости от количества пассажиров и загрузки автомобиля.

- 1 Подъем луча света фар
- 2 Опускание луча света фар

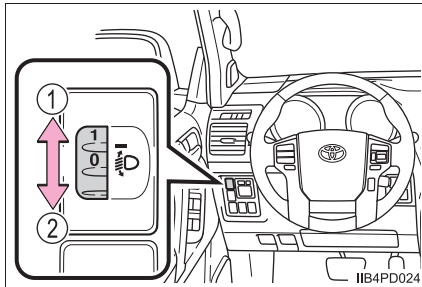

IIB4PD024

## ■ Рекомендации по настройке регулятора

### ► Модели с 5 дверьми и 9 сиденьями

	Количество пассажиров и загрузка багажа				
	Только водитель или водитель и пассажир на переднем сиденье	Водитель, пассажир на переднем сиденье и все пассажиры на задних сиденьях, включая самые дальние сиденья	Все пассажиры	Все пассажиры и полная загрузка багажом багажного отделения	Водитель и полная загрузка багажом багажного отделения
GRJ150L-GKTEK	0	1	2,5	3	4
KDJ150L-GKAEY KDJ150L-GKFEY	0	1	2,5	3	4
TRJ150L-GKMEK TRJ150L-GKTEK	0	1	2,5	3	3

Код модели указан на табличке, установленной заводом-изготовителем. (→стр. 765)

## ► Модели с 5 дверьми и 7 сиденьями (1/2)

	Количество пассажиров и загрузка багажа				
	Только водитель или водитель и пассажир на переднем сиденье	Водитель, пассажир на переднем сиденье и все пассажиры на задних сиденьях, включая самые дальние сиденья	Все пассажиры	Все пассажиры и полная загрузка багажом багажного отделения	Водитель и полная загрузка багажом багажного отделения
GDJ150L-GKFEYW (класс TX, класс TXL, соответствующий EURO V и класс TXL без KDSS и соответствующий EURO VI)	0	1	2	3	3,5
GDJ150L-GKFEYW (класс TXL с KDSS, соответствующий EURO VI)	0	1	2	2,5	3,5
GDJ150L-GKTEYW	0	1	2	3	3,5
GDJ150R-GKFEYW GDJ150R-GKTEYW (класс TXL с KDSS)	0	1	2	2,5	3,5
GDJ150R-GKFEYW (класс TX и класс TXL без KDSS)	0	1	2	3	4
GDJ150R-GKTEYW (класс TX и класс TXL без KDSS)	0	1	2	3	3,5

Код модели указан на табличке, установленной заводом-изготовителем. (→стр. 765)

## ► Модели с 5 дверьми и 7 сиденьями (2/2)

	Количество пассажиров и загрузка багажа				
	Только водитель или водитель и пассажир на переднем сиденье	Водитель, пассажир на переднем сиденье и все пассажиры на задних сиденьях, включая самые дальние сиденья	Все пассажиры	Все пассажиры и полная загрузка багажом багажного отделения	Водитель и полная загрузка багажом багажного отделения
GRJ150L-GKTEK GRJ150L-GKTEKW	0	1	2	3	4
KDJ150L-GKAEY KDJ150L-GKFEY	0	1	2	3	4
KDJ150L-GKAEYW KDJ150L-GKFEYW (класс TX)	0	1	2	3,5	3,5
KDJ150L-GKAEYW KDJ150L-GKFEYW (класс TXL)	0	1	2	3	3,5
TRJ150L-GKMEK TRJ150L-GKTEK (класс TXL с дополнительным топливным баком)	0	1	2	2,5	2,5
TRJ150L-GKMEK TRJ150L-GKTEK (класс TX и класс TXL без дополнительного топливного бака)	0	1	2	3	3

Код модели указан на табличке, установленной заводом-изготовителем. (→стр. 765)

## ► Модели с 5 дверьми и 5 сиденьями (автомобили категории М1\*) (1/2)

	Количество пассажиров и загрузка багажа				
	Только водитель или водитель и пассажир на переднем сиденье	Водитель, пассажир на переднем сиденье и все пассажиры на задних сиденьях, включая самые дальние сиденья	Все пассажиры	Все пассажиры и полная загрузка багажом багажного отделения	Водитель и полная загрузка багажом багажного отделения
GDJ150L-GKTEYW GDJ150L-GKFEYW GDJ150R-GKTEYW GDJ150R-GKFEYW (класс TX)	0	1	1	3,5	3,5
GDJ150L-GKTEYW GDJ150L-GKFEYW GDJ150R-GKTEYW GDJ150R-GKFEYW (класс TXL)	0	1	1	3	3
GRJ150L-GKTEK (класс TXL с дополнительным топливным баком)	0	1	1	3	3
GRJ150L-GKTEK (класс TX и класс TXL без дополнительного топливного бака)	0	1	1	3,5	3,5
GRJ150L-GKTEKW	0	1	1	3	3

\*: Информацию о категории автомобиля можно получить у любого авторизованного дилера или в ремонтной мастерской Toyota либо в другой организации, имеющей соответствующую квалификацию и оснащение.

Код модели указан на табличке, установленной заводом-изготовителем. (→стр. 765)



## ► Модели с 5 дверьми и 5 сиденьями (автомобили категории М1\*) (2/2)

	Количество пассажиров и загрузка багажа				
	Только водитель или водитель и пассажир на переднем сиденье	Водитель, пассажир на переднем сиденье и все пассажиры на задних сиденьях, включая самые дальние сиденья	Все пассажиры	Все пассажиры и полная загрузка багажом багажного отделения	Водитель и полная загрузка багажом багажного отделения
KDJ150L-GKAEYW KDJ150L-GKFEYW KDJ150L-GKAEY KDJ150L-GKFEY	0	1	1	3,5	3,5
TRJ150L-GKMEK TRJ150L-GKTEK (класс TX)	0	1	1	3,5	3,5
TRJ150L-GKMEK TRJ150L-GKTEK (класс TXL)	0	1	1	3	3

\*: Информацию о категории автомобиля можно получить у любого авторизованного дилера или в ремонтной мастерской Toyota либо в другой организации, имеющей соответствующую квалификацию и оснащение.

Код модели указан на табличке, установленной заводом-изготовителем. (→стр. 765)

## ► Модели с 5 дверьми и 5 сиденьями (автомобили категории N1\*)

	Количество пассажиров и загрузка багажа	
	Без загрузки	Водитель и полная загрузка багажом багажного отделения
GDJ150L-GKTEYW GDJ150L-GKFEYW GDJ150R-GKTEYW GDJ150R-GKFEYW	0	3
GRJ150L-GKTEKW	0	3

\*: Информацию о категории автомобиля можно получить у любого авторизованного дилера или в ремонтной мастерской Toyota либо в другой организации, имеющей соответствующую квалификацию и оснащение.

Код модели указан на табличке, установленной заводом-изготовителем. (→стр. 765)

## ► Модели с 5 дверьми и 2 сиденьями

	Количество пассажиров и загрузка багажа	
	Без загрузки	Водитель и полная загрузка багажом багажного отделения
GDJ150L-GKFEYW GDJ150L-GKTEYW GDJ150R-GKTEYW (класс TX)	0	3,5
GDJ150L-GKFEYW GDJ150L-GKTEYW GDJ150R-GKTEYW (класс TXL)	0	3
GDJ150R-GKFEYW	0	3
GRJ150L-GKTEKW	0	3

Код модели указан на табличке, установленной заводом-изготовителем. (→стр. 765)

## ► Модели с 3 дверьми и 5 сиденьями

	Количество пассажиров и загрузка багажа				
	Только водитель или водитель и пассажир на переднем сиденье	Водитель, пассажир на переднем сиденье и все пассажиры на задних сиденьях, включая самые дальние сиденья	Все пассажиры	Все пассажиры и полная загрузка багажом багажного отделения	Водитель и полная загрузка багажом багажного отделения
GDJ155L-GJFEYW GDJ155L-GJTEYW GDJ155R-GJFEYW GDJ155R-GJTEYW (класс VX)	0	1,5	1,5	2,5	3
GDJ155L-GJFEYW GDJ155L-GJTEYW GDJ155R-GJFEYW GDJ155R-GJTEYW (классы TX и TXL)	0	1,5	1,5	3	3,5

Код модели указан на табличке, установленной заводом-изготовителем. (→стр. 765)

## ► Модели с 3 дверьми и 2 сиденьями

	Количество пассажиров и загрузка багажа	
	Без загрузки	Водитель и полная загрузка багажом багажного отделения
GDJ155L-GJFEYW GDJ155L-GJTEYW GDJ155R-GJFEYW GDJ155R-GJTEYW	0	4

Код модели указан на табличке, установленной заводом-изготовителем. (→стр. 765)

### ■ Система дневных ходовых огней (при наличии)

Автомобили со светодиодными фарами: Для того чтобы автомобиль был более заметен для других водителей, при запуске двигателя, когда переключатель фар находится в положении отключения или "AUTO", автоматически включаются дневные ходовые огни. (Горят ярче, чем передние габаритные фонари.) Дневные ходовые огни не предназначены для использования в ночное время.

Автомобили с галогенными фарами: для того чтобы автомобиль был более заметен для других водителей, при запуске двигателя, когда переключатель фар находится в положении отключения или "AUTO", автоматически включаются дневные ходовые огни. (Они горят менее ярко, чем передние и задние габаритные фонари.) Дневные ходовые огни не предназначены для использования в ночное время.

### ■ Датчик управления фарами (при наличии)

Датчик не будет работать надлежащим образом, если он закрыт каким-либо предметом или на ветровое стекло наклеена какая-либо этикетка, препятствующая работе датчика.

Это мешает датчику контролировать уровень освещенности и может привести к сбоям в работе системы автоматического управления фарами.

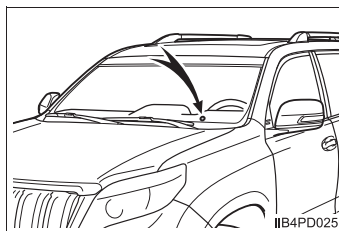



### ■ Система автоматического выключения света

#### ► Тип А

#### ● Автомобили без интеллектуальной системы входа и запуска

Задние фонари автоматически выключаются, если переключатель двигателя находится в положении "ACC" или "LOCK" и открыта дверь водителя.

Чтобы снова включить освещение, переведите переключатель двигателя в положение "ON" (Вкл.) либо однократно переведите переключатель освещения

в положение "OFF", а затем снова в положение  или .

#### ● Автомобили с интеллектуальной системой входа и запуска



Все световые приборы автоматически выключаются, если переключатель двигателя переводится в режим ACCESSORY или состояние выключения, а дверь водителя открыта.



Чтобы снова включить освещение, переведите переключатель двигателя в режим IGNITION ON либо однократно выключите переключатель освещения, а

затем верните его в положение  или .

## ► Тип В

● Если переключатель освещения находится в положении **AUTO** : Все световые приборы автоматически выключаются, если переключатель двигателя переводится в режим **ACCESSORY** или состояние выключения, а дверь или стеклянный люк (при наличии) открывается и закрывается.



● Если переключатель освещения находится в положении  или  : при установке переключателя двигателя в режим **ACCESSORY** или его выключении фары и противотуманные фары автоматически выключаются. (Если в это время открыта водительская дверь, подается звуковой сигнал.)

Чтобы снова включить освещение, переведите переключатель двигателя в режим **IGNITION ON** либо однократно выключите переключатель освещения, а затем верните его в положение  или .

## ► Тип С



● Если включены только задние фонари: Все световые приборы автоматически выключаются, если переключатель двигателя переводится в режим **ACCESSORY** или состояние выключения, а дверь водителя открыта.



● Если фары включены: Все световые приборы отключаются через 30 секунд после открывания и закрывания двери или стеклянного люка (при наличии).

Чтобы снова включить освещение, переведите переключатель двигателя в режим **IGNITION ON** либо однократно выключите переключатель освещения, а затем верните его в положение  или .

## ► Тип D

● Если переключатель освещения находится в положении **AUTO** : Все световые приборы отключаются через 30 секунд после открывания и закрывания двери или стеклянного люка (при наличии), если переключатель двигателя переводится в режим **ACCESSORY** или состояние выключения. (Освещение выключается немедленно при нажатии  на ключе после блокировки всех дверей.)

● Если переключатель освещения находится в положении  или  : при установке переключателя двигателя в режим **ACCESSORY** или его выключении фары и противотуманные фары автоматически выключаются. (Если в это время открыта водительская дверь, подается звуковой сигнал.)

Чтобы снова включить освещение, переведите переключатель двигателя в режим **IGNITION ON** либо однократно выключите переключатель освещения, а затем верните его в положение  или .

**■ Автоматическая система регулировки наклона света фар (при наличии)**

Наклон света фар автоматически корректируется в соответствии с числом пассажиров и условиями загрузки автомобиля, чтобы фары не ослепляли водителей встречного транспорта.

**■ Если мигает контрольная лампа автоматической системы корректировки высоты света фар (при наличии)**

Это может указывать на неисправность в системе. Незамедлительно обратитесь к авторизованному дилеру или в ремонтную мастерскую Toyota, либо в другую организацию, имеющую соответствующую квалификацию и оснащение.

**■ Звуковой сигнал напоминания о включенных фарах (при наличии)**

Сигнал звучит в том случае, если при включенных задних габаритных фонарях переключатель двигателя выключается или переводится в режим ACCESSORY и при этом открывается дверь водителя.

**■ Персональная настройка**

Можно изменять параметры (например, чувствительность датчика освещенности).

(Персонально настраиваемые функции →стр. 798)



**ВНИМАНИЕ!****■ Во избежание разрядки аккумуляторной батареи**

Когда двигатель выключен, не оставляйте световые приборы включенными дольше, чем это действительно необходимо.

## Переключатель противотуманных фар/задних противотуманных фонарей\*

Противотуманные фары/задние противотуманные фонари обеспечивают превосходную видимость в затрудненных дорожных условиях, например при движении в дождь или в туман.

► Переключатель противотуманных фар и заднего противотуманного фонаря

- ① ○ Противотуманные фары и задний противотуманный фонарь выключены
- ②  Противотуманные фары включены
- ③  Включены противотуманные фары и задний противотуманный фонарь

При отпуске кольца переключателя оно возвращается в положение .

Повторное использование кольца переключателя отключает только задние противотуманные фонари.

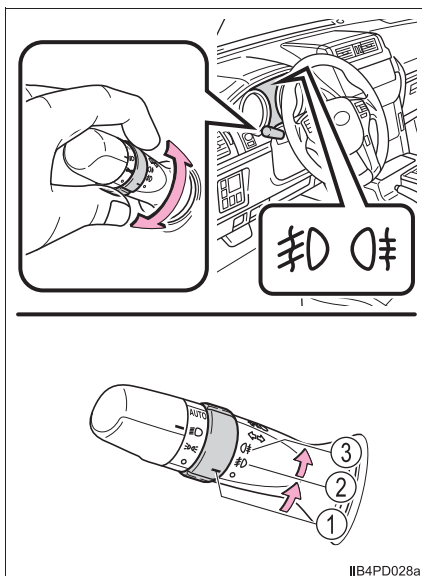

IB4PD028a

\*: При наличии



## ▶ Переключатель заднего противотуманного фонаря

- ① ○ Выключение задних противотуманных фонарей
- ②  Включение задних противотуманных фонарей

При отпускании кольца переключателя оно возвращается в положение ○ .

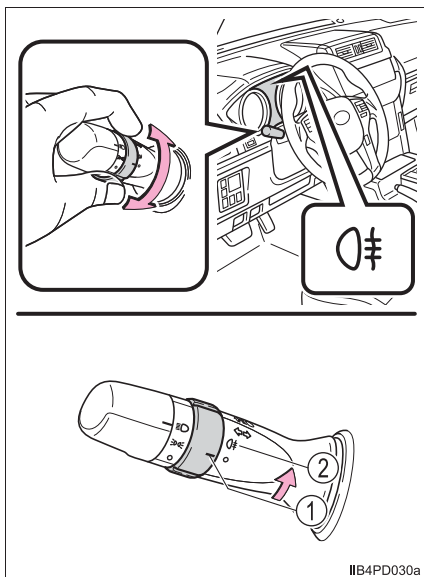

■ Противотуманные фары и задние противотуманные фонари можно использовать, когда

- ▶ Автомобили с противотуманными фарами и задними противотуманными фонарями

Противотуманные фары: включены фары или передние габаритные огни.

Задние противотуманные фонари: Включены противотуманные фары.

- ▶ Автомобили только с задними противотуманными фонарями

Включены фары или передние габаритные огни.

## Стеклоочистители и омыватель ветрового стекла

### Использование рычага управления стеклоочистителями

Режим работы стеклоочистителя выбирается с помощью рычага следующим образом.

► Стеклоочиститель с функцией прерывистой очистки ветрового стекла и регулировкой интервалов

- ① Прерывистая работа
- ② Работа с низкой скоростью
- ③ Работа с высокой скоростью
- ④ Разовая очистка

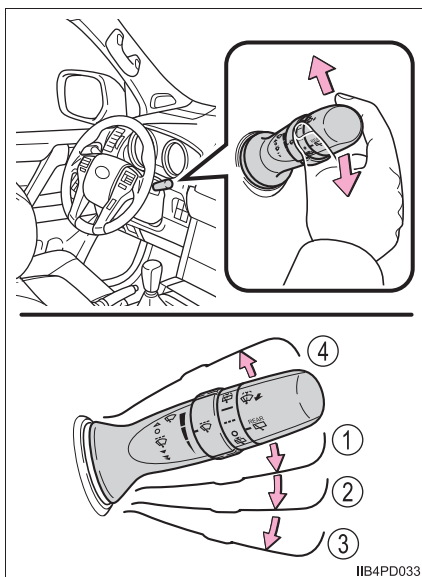

IIB4PD033

При работе стеклоочистителей в прерывистом режиме интервал очистки можно регулировать.

- ⑤ Увеличивает частоту работы стеклоочистителей ветрового стекла в прерывистом режиме
- ⑥ Уменьшает частоту работы стеклоочистителей ветрового стекла в прерывистом режиме

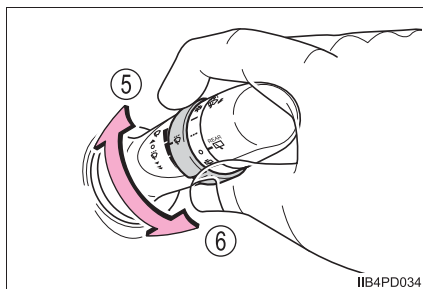

- ⑦ Совместная работа стеклоомывателя и стеклоочистителя

После разбрызгивания воды стеклоочистители несколько раз срабатывают автоматически.

Автомобили с очистителями фар: Если фары включены, очистители фар сработают один раз.

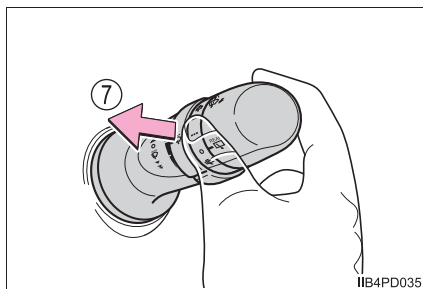

► Стеклоочистители с датчиком дождя

- ① Работа стеклоочистителя с датчиком дождя (режим “AUTO”)
- ② Работа с низкой скоростью
- ③ Работа с высокой скоростью
- ④ Разовая очистка

При выбранном режиме “AUTO” стеклоочистители начнут работать автоматически, когда датчик зарегистрирует наличие дождя. Система автоматически регулирует скорость работы стеклоочистителей в соответствии с интенсивностью дождя и скоростью автомобиля.

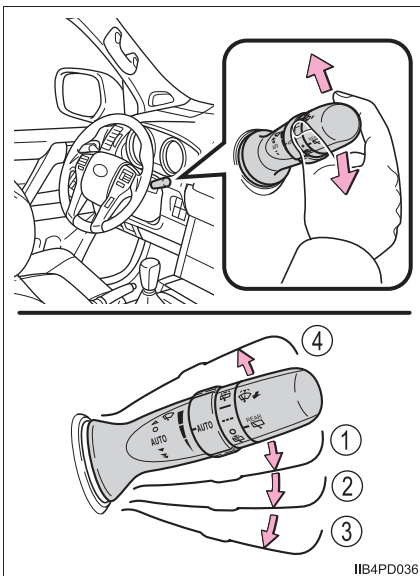

При выборе режима “АВТО” можно отрегулировать чувствительность датчика.

- ⑤ Повышение чувствительности
- ⑥ Понижение чувствительности

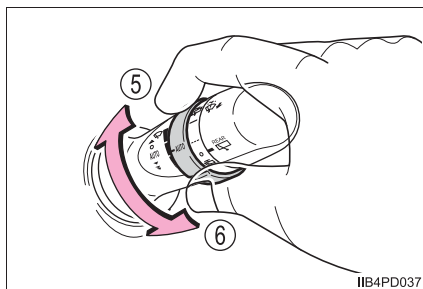

- ⑦ Совместная работа стеклоомывателя и стеклоочистителя

Очистители работают автоматически. (После нескольких циклов и короткой паузы стеклоочистители выполняют еще один ход, чтобы предотвратить стекание воды каплями.)

Автомобили с очистителями фар: Если фары включены, очистители фар сработают один раз.

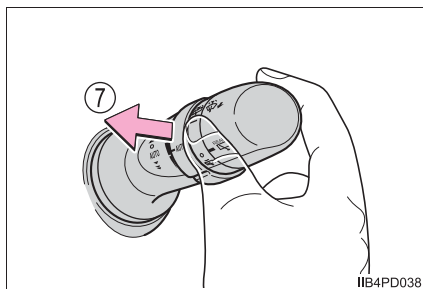

■ **Стеклоочистители и омыватель ветрового стекла можно использовать, когда**

▶ Автомобили без интеллектуальной системы входа и запуска

Переключатель двигателя находится в положении "ON".

▶ Автомобили с интеллектуальной системой входа и запуска

Переключатель двигателя находится в режиме IGNITION ON.

■ **Датчик дождя (автомобили со стеклоочистителями ветрового стекла с датчиком дождя)**

● Датчик дождя оценивает количество капель дождя.

Используется оптический датчик. Он может работать неверно, когда на ветровое стекло периодически падают лучи поднимающегося или заходящего солнца или на ветровом стекле присутствуют насекомые и т.п.

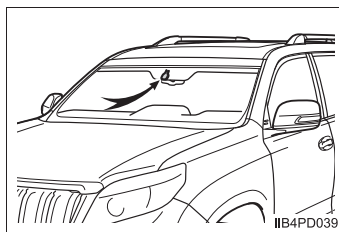

● Если переключатель стеклоочистителя переводится в положение "AUTO", когда переключатель двигателя находится в режиме IGNITION ON, стеклоочиститель однократно срабатывает, показывая что режим "AUTO" активирован.

● При повороте кольца-переключателя чувствительности датчика в сторону повышения чувствительности во время работы режима "AUTO" стеклоочистители сработают один раз, чтобы показать, что чувствительность датчика увеличилась.

● Если температура датчика дождя превышает 90 °С или опускается ниже -15 °С, стеклоочистители могут не срабатывать автоматически. В этом случае используйте стеклоочистители в любом режиме, кроме "AUTO".

■ **Влияние скорости автомобиля на работу стеклоочистителей (автомобили, оснащенные стеклоочистителями ветрового стекла с датчиком дождя)**

При настройках, отличных от "AUTO", скорость хода очистки для предотвращения стекания воды каплями изменяется в зависимости от скорости автомобиля.

Если выбрана работа стеклоочистителей ветрового стекла с низкой скоростью, переключение из режима низкой скорости в прерывистый режим производится только на стоящем автомобиле. (Однако если чувствительность датчика установлена на самое высокое значение, режим переключить невозможно.)

**■ Если из омывателя ветрового стекла не поступает жидкость**

Убедитесь в наличии жидкости в бачке омывателя ветрового стекла и в том, что форсунки стеклоомывателя не засорены.

**⚠ ПРЕДОСТЕРЕЖЕНИЕ!****■ Предупреждение относительно использования стеклоочистителей ветрового стекла в режиме “AUTO” (автомобили со стеклоочистителями ветрового стекла с датчиком дождя)**

В режиме “AUTO” стеклоочистители ветрового стекла могут неожиданно начать работать, если дотронуться до датчика, или при вибрации ветрового стекла. Следите за тем, чтобы пальцы или другие части тела не были защемлены очистителями ветрового стекла.

**■ Меры предосторожности, касающиеся использования жидкости для омывателя**

При низких температурах не используйте жидкость для омывателя, пока ветровое стекло не согреется. Жидкость может замерзнуть на ветровом стекле и привести к плохой видимости. Это может привести к аварии и, в результате, к смертельному исходу или тяжелым травмам.

**⚠ ВНИМАНИЕ!****■ Когда ветровое стекло сухое**

Не используйте стеклоочистители, так как они могут повредить ветровое стекло.

**■ Когда бачок омывающей жидкости пуст**

Избегайте непрерывного нажатия переключателя, поскольку насос стеклоомывателя может перегреться.

**■ Когда из форсунок не поступает омывающая жидкость**



Если потянуть рычаг управления стеклоочистителями на себя и долго удерживать его в таком положении, это может привести к повреждению насоса омывающей жидкости.

**■ При засорении форсунки**

Не пытайтесь очистить форсунку с помощью булавки или аналогичного предмета. Форсунка будет повреждена.

## Стеклоочиститель и омыватель заднего стекла

Стеклоочиститель и стеклоомыватель заднего стекла включаются поворотом переключателя на конце рычага.

- ① - - - Прерывистая работа
- ② — Обычная работа
- ③  Совместная работа и стеклоомывателя и стеклоочистителя
- ④  Совместная работа и стеклоомывателя и стеклоочистителя

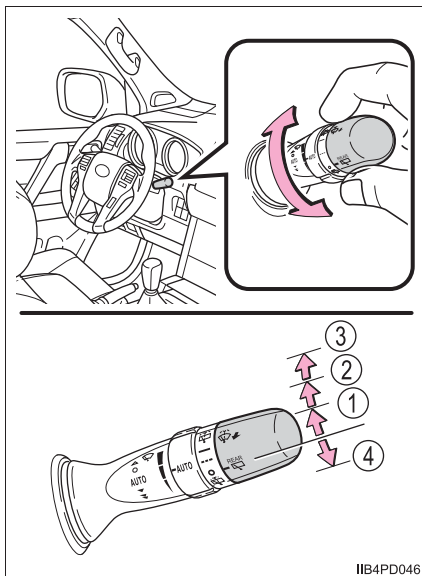

IIB4PD046

### ■ Стеклоочиститель и омыватель заднего стекла можно использовать, когда

- Автомобили без интеллектуальной системы входа и запуска: Переключатель двигателя находится в положении "ON".

Автомобили с интеллектуальной системой входа и запуска: Переключатель двигателя находится в режиме IGNITION ON.

- Стеклоочиститель (при наличии) закрыт.

### ■ Если из стеклоомывателя не поступает жидкость

Убедитесь в наличии жидкости в бачке стеклоомывателя и в том, что форсунки стеклоомывателя не засорены.



### ВНИМАНИЕ!

#### ■ Когда заднее стекло сухое

Не используйте стеклоочиститель, так как он может повредить заднее стекло.

#### ■ Когда бачок омывающей жидкости пуст

Избегайте непрерывного нажатия переключателя, поскольку насос стеклоомывателя может перегреться.



## Переключатель очистителей фар\*

**Омывающая жидкость может использоваться для очистки фар.**

Для очистки фар нажмите этот переключатель.

▶ Автомобили с левым рулем

▶ Автомобили с правым рулем

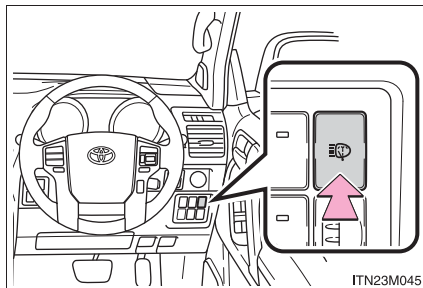
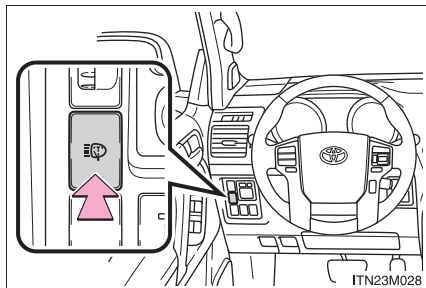

### ■ Стеклоочистители фар можно использовать когда

▶ Автомобили без интеллектуальной системы входа и запуска

Переключатель двигателя находится в положении "ON" и включен переключатель фар.

Если автомобиль оборудован переключателем света фар, то он находится в положении "AUTO", а фары горят.

▶ Автомобили с интеллектуальной системой входа и запуска

Переключатель двигателя находится в режиме IGNITION ON, и переключатель фар включен.

Если автомобиль оборудован переключателем света фар, то он находится в положении "AUTO", а фары горят.

**■ Связь с работой омывателя ветрового стекла**

- ▶ Автомобили без интеллектуальной системы входа и запуска

Если омыватель ветрового стекла работает при переключателе двигателя в положении "ON" и включенном свете фар, очистители фары срабатывают однократно. (→стр. 304)

- ▶ Автомобили с интеллектуальной системой входа и запуска

Если омыватель ветрового стекла работает при переключателе двигателя в режиме IGNITION ON и включенном свете фар, очистители фары срабатывают однократно. (→стр. 304)

**ВНИМАНИЕ!****■ Когда бачок омывающей жидкости пуст**

Не нажимайте переключатель непрерывно, поскольку насос стеклоомывателя может перегреться.

## Открытие крышки заливной горловины топливного бака

Чтобы открыть крышку заливной горловины топливного бака, выполните следующие действия.

### Перед заправкой автомобиля

- Установите переключатель двигателя в положение “LOCK” (автомобили без интеллектуальной системы входа и запуска) или положение выключения (автомобили с интеллектуальной системой входа и запуска) и проверьте, что все окна и двери закрыты.
- Проверьте тип топлива.

### ■ Типы топлива

→стр. 794

### ■ Горловина топливного бака для неэтилированного бензина

Во избежание заправки топливом неправильного типа автомобиль оснащен топливным баком, горловина которого рассчитана на использование только специального заправочного пистолета для неэтилированного топлива.

**⚠ ПРЕДОСТЕРЕЖЕНИЕ!****■ При заправке автомобиля**

Выполняйте все приведенные ниже меры предосторожности перед заправкой автомобиля. Несоблюдение этих мер может стать причиной тяжелой травмы или смертельного исхода.

- После выхода из автомобиля и перед открыванием дверцы лючка заливной горловины топливного бака прикоснитесь к неокрашенной металлической поверхности для снятия статического заряда. Важно снять статический заряд до заправки, так как искры от разряда статического электричества могут стать причиной возгорания паров топлива.
- Обязательно держитесь за специальные ручки на крышке заливной горловины топливного бака и откручивайте крышку осторожно. При откручивании крышки заливной горловины топливного бака можно услышать шипящий звук. Подождите, пока не прекратится звук, и только затем полностью снимите крышку. В жаркую погоду находящееся под давлением топливо может выплеснуться и стать причиной травмы.
- Не разрешайте человеку, не снявшему статический заряд, приближаться к открытому топливному баку.
- Не вдыхайте пары топлива.  
Топливо содержит вредные для организма вещества.
- Не курите во время заправки автомобиля.  
Курение может стать причиной возгорания топлива и пожара.
- Не возвращайтесь к автомобилю и не касайтесь других людей или предметов со статическим зарядом.  
Возникающий разряд может стать причиной возгорания топлива.

 **ПРЕДОСТЕРЕЖЕНИЕ!****■ При заправке**

Во избежание переливания топлива из топливного бака соблюдайте следующие меры предосторожности:

- Осторожно вставьте заправочный пистолет в заливную горловину топливного бака.
- Прекратите наполнять бак после того, как заправочный пистолет автоматически выключится.
- Не переливайте топливо в топливный бак.

 **ВНИМАНИЕ!****■ Заправка**

Не проливайте топливо при заправке.

Невыполнение этого требования может нанести повреждения автомобилю, например системам контроля за выбросами или окрашенной поверхности автомобиля.

### Открытие крышки заливной горловины топливного бака

- 1 Потяните вверх рычажок для открывания крышки лючка заливной горловины топливного бака.

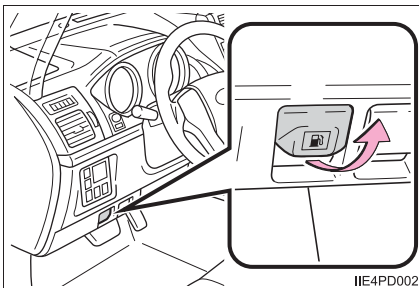

IE4PD002

- 2 Осторожно откройте крышку заливной горловины топливного бака, повесьте крышку заливной горловины топливного бака на обратную сторону дверцы лючка заливной горловины топливного бака.

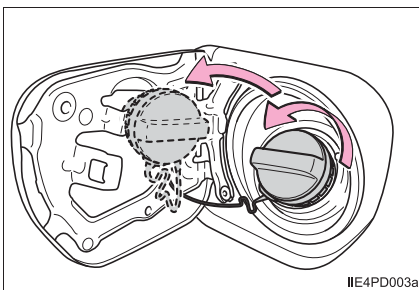

IE4PD003a

### Закрывание крышки заливной горловины топливного бака

По окончании заправки поверните крышку топливного бака до щелчка. После отпускания крышки она слегка повернется в противоположном направлении.

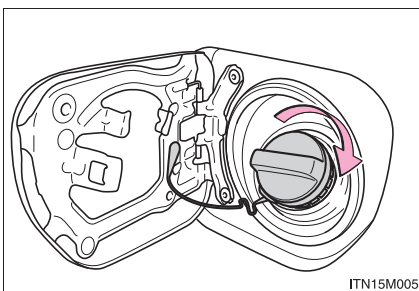

ITN15M005

### **!** ПРЕДОСТЕРЕЖЕНИЕ!

#### ■ При установке на место крышки заливной горловины топливного бака

Пользуйтесь только оригинальной крышкой бака Toyota, предназначенной для Вашего автомобиля. Невыполнение этого требования может стать причиной пожара или другого несчастного случая, который может привести к тяжелой травме или смертельному исходу.

## Круиз-контроль\*

### Сводка функций

Используйте систему круиз-контроля для поддержания заданной скорости без нажатия педали акселератора.

- ① Индикаторы
- ② Переключатель круиз-контроля

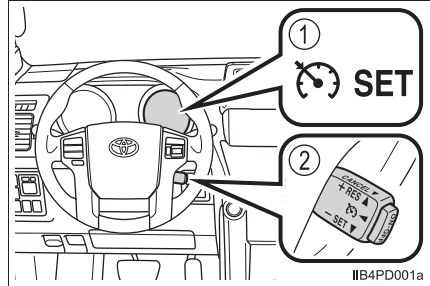

### Настройка скорости автомобиля

- 1 Для включения круиз-контроля нажмите кнопку "ON-OFF".  
Загорится индикатор работы системы круиз-контроля.  
Для выключения круиз-контроля нажмите эту кнопку еще раз.

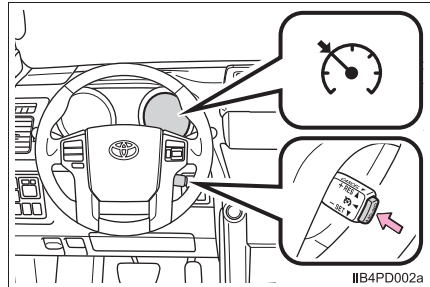

- 2 Чтобы задать скорость, разгоните или замедлите автомобиль до желаемой скорости и нажмите рычаг вниз.  
Загорается индикатор "SET".  
Скорость автомобиля в момент отпускания рычага становится заданной скоростью.

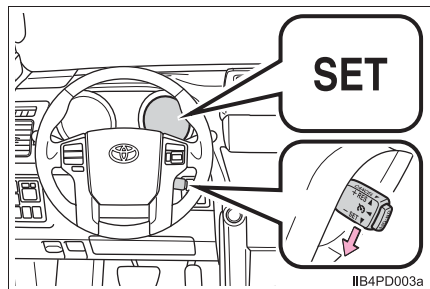

\*: При наличии

### Регулировка заданной скорости

Для изменения заданной скорости нажимайте рычаг, пока не будет достигнута требуемая скорость.

- ① Повышение скорости
- ② Понижение скорости

Точная настройка: кратковременно переместите рычаг в нужном направлении.

Значительная регулировка: удерживайте рычаг в нужном направлении.

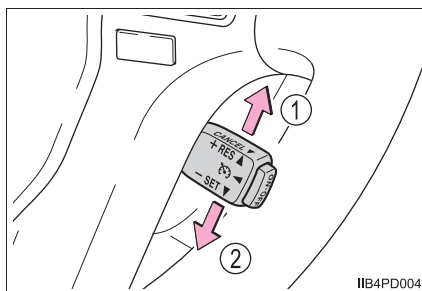

Установленная скорость увеличивается или уменьшается следующим образом:

Точная настройка: приблизительно на 1,6 км/ч при каждом нажатии рычага.

Значительная регулировка: заданная скорость может непрерывно увеличиваться или уменьшаться, пока не будет отпущен рычаг.

### Отмена и возобновление движения с заданной скоростью

- ① Потяните рычаг на себя для прекращения работы системы поддержания постоянной скорости.

Заданная скорость движения также отменяется при торможении или нажатии педали сцепления (только для ручной коробки передач).

- ② Перевод рычага вверх позволяет возобновить работу системы поддержания постоянной скорости.

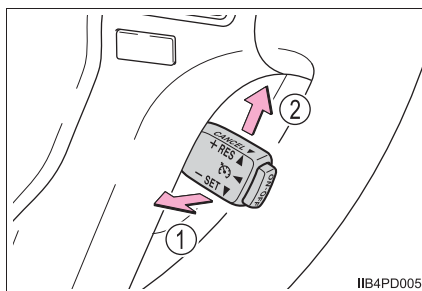

Возобновление возможно при скорости автомобиля, равной 40 км/ч или выше.



**■ Систему круиз-контроля можно включить при следующих условиях**

- Рычаг управления коробкой передач находится в положении D либо 4 или выше диапазона S (автомобили с автоматической коробкой передач).
- Скорость автомобиля превышает 40 км/ч.

**■ Разгон после установки заданной скорости движения**

- Автомобиль можно разгонять обычным образом. После ускорения автомобиль возобновляет движение с заданной скоростью.
- Даже без отмены круиз-контроля заданную скорость можно увеличить, сперва разогнав автомобиль до требуемой скорости, а затем нажав рычаг вниз для установки нового значения скорости.

**■ Автоматическое прекращение работы круиз-контроля**

Система круиз-контроля прекращает поддерживать заданную скорость автомобиля в любой из следующих ситуаций:

- Фактическая скорость автомобиля уменьшается более чем на 16 км/ч относительно заданной скорости.  
В этом случае заданное значение скорости не сохраняется.
- Фактическая скорость автомобиля оказывается ниже 40 км/ч.
- Активирована система VSC.
- На некоторое время включилась система TRC.
- Когда система VSC или TRC выключена с помощью выключателя VSC OFF.
- После перемещения переключателя межосевого дифференциала режим невозможно переключить в течение 5 секунд.

**■ Если на многофункциональном дисплее отображается предупреждающее сообщение относительно круиз-контроля или индикатор системы круиз-контроля меняет цвет на желтый**

Один раз нажмите кнопку "ON-OFF", чтобы выключить систему, и затем снова нажмите эту кнопку для повторного включения системы.

Если не удастся занести значение скорости в память системы или если работа системы прекращается сразу же после включения, то возможно, что система круиз-контроля неисправна. Автомобиль необходимо проверить у авторизованного дилера или в ремонтной мастерской Toyota либо в другой организации, имеющей соответствующую квалификацию и оснащение.

**⚠ ПРЕДОСТЕРЕЖЕНИЕ!****■ Во избежание случайного включения системы круиз-контроля**

Выключите систему круиз-контроля нажатием кнопки "ON-OFF", когда система не используется.

**■ Ситуации, в которых нельзя использовать систему круиз-контроля**

Не используйте круиз-контроль в следующих ситуациях.

Несоблюдение этого правила может привести к потере контроля над автомобилем и последующей аварии с тяжелыми травмами или смертельным исходом.

- В условиях интенсивного движения
- На дорогах с крутыми поворотами
- На извилистых дорогах
- На дорогах со скользким покрытием, например мокрых, обледенелых или покрытых снегом
- На крутых склонах  
Скорость автомобиля может превышать установленную скорость при движении вниз по крутому склону.
- При буксировке прицепа (со сцепным устройством) или аварийной буксировке

## Динамический радарный круиз-контроль \*

### Сводка функций

Динамический радарный круиз-контроль дополняет обычный круиз-контроль режимом контроля расстояния между автомобилями. В режиме контроля расстояния между автомобилями автомобиль автоматически ускоряется и замедляется для поддержания заданного расстояния до движущегося впереди автомобиля.

- ① Отображение
- ② Заданная скорость
- ③ Индикаторы
- ④ Кнопка изменения расстояния между автомобилями
- ⑤ Переключатель круиз-контроля

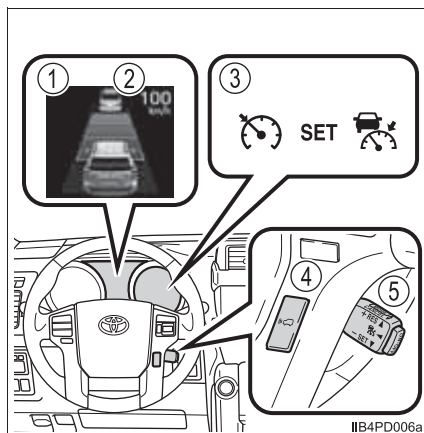

**Задание скорости автомобиля (режим контроля расстояния между автомобилями)**

- 1 Для включения динамического радарного круиз-контроля нажмите кнопку “ON-OFF”.

Загорится индикатор динамического радарного круиз-контроля.

Для выключения круиз-контроля нажмите эту кнопку еще раз.

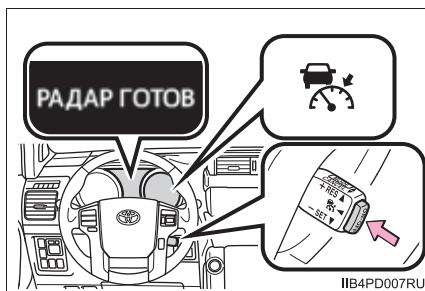

- 2 Чтобы задать скорость, разгоните или замедлите автомобиль до желаемой скорости и нажмите рычаг вниз.

Загорается индикатор “SET”.

Скорость автомобиля в момент отпускания рычага становится заданной скоростью.

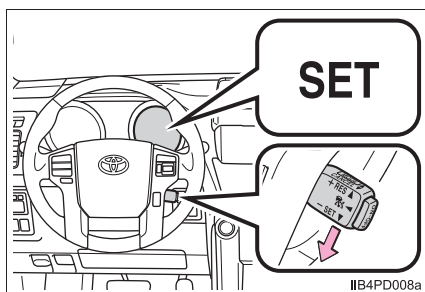

## Регулировка заданной скорости

Для изменения заданной скорости работайте рычагом, пока не отобразится требуемая скорость.

① Повышение скорости

② Понижение скорости

Точная настройка: кратковременно переместите рычаг в нужном направлении.

Значительная регулировка: удерживайте рычаг в нужном направлении.

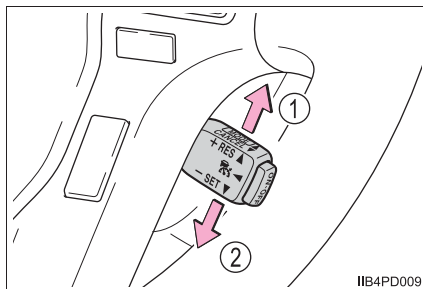

В режиме контроля расстояния между автомобилями заданная скорость увеличивается или уменьшается следующим образом:

- Если заданная скорость отображается в “MPH”

Точная настройка: приблизительно на 8 км/ч при каждом нажатии рычага

Значительная регулировка: приблизительно на 8 км/ч за каждые 0,6 секунды удержания рычага

- Если заданная скорость отображается в “km/h”

Точная настройка: приблизительно на 5 км/ч при каждом нажатии рычага

Значительная регулировка: приблизительно на 5 км/ч за каждые 0,6 секунды удержания рычага

В режиме поддержания постоянной скорости (→стр. 328) заданная скорость увеличивается или уменьшается следующим образом:

Точная настройка: приблизительно на 1,6 км/ч при каждом нажатии рычага

Значительная регулировка: заданная скорость может непрерывно увеличиваться или уменьшаться, пока не будет отпущен рычаг.

### Изменение дистанции между автомобилями

При каждом нажатии кнопки изменяется расстояние между автомобилями:

- ① Большое
- ② Среднее
- ③ Малое

При переводе переключателя двигателя в режим IGNITION ON для режима контроля дистанции между автомобилями автоматически выбирается большая дистанция.

Если перед Вами движется другой автомобиль, то также отображается метка автомобиля, движущегося впереди.

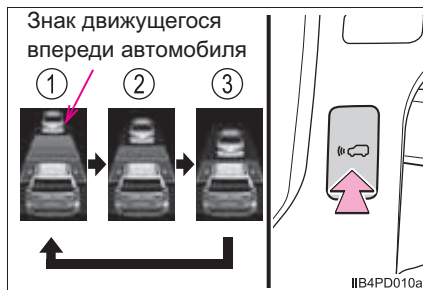

### Настройки расстояния между автомобилями

Выберите расстояние из приведенной ниже таблицы. Обратите внимание, что указанные расстояния относятся к движению со скоростью 80 км/ч. Расстояние между автомобилями увеличивается/уменьшается в зависимости от скорости автомобиля.

Настройка расстояния	Расстояние между автомобилями
Большое	Приблизительно 50 м
Среднее	Приблизительно 40 м
Малое	Приблизительно 30 м

### Отмена и возобновление контроля скорости

- ① Для прекращения работы динамического радарного круиз-контроля потяните рычаг на себя.

Заданная скорость также отменяется при нажатии на педаль тормоза.

- ② Если потянуть рычаг вверх, работа динамического радарного круиз-контроля возобновляется и восстанавливается заданная скорость автомобиля.

Возобновление возможно при скорости автомобиля, равной 40 км/ч или выше.

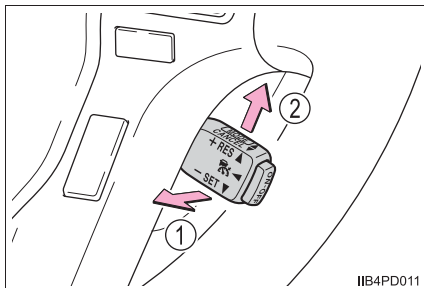

### Движение в режиме контроля расстояния между автомобилями

В этом режиме для обнаружения автомобилей, следующих впереди на расстоянии до 120 м, для определения расстояния между Вашим автомобилем и соседними автомобилями, а также для обеспечения надлежащего расстояния от автомобиля, следующего перед Вами, используется датчик радара.

Обратите внимание, что при движении по длинным спускам расстояние между автомобилями будет уменьшаться.

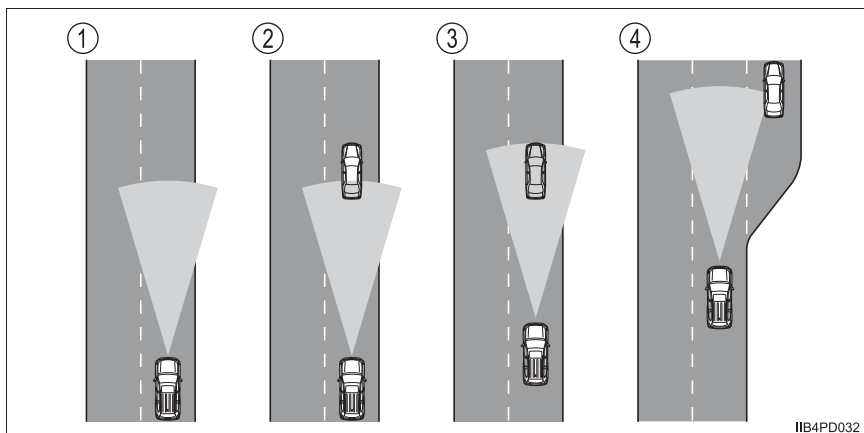

① Пример движения с постоянной скоростью

Если впереди нет автомобилей

Автомобиль движется со скоростью, заданной водителем. Можно также задать расстояние между автомобилями с помощью соответствующего переключателя.

② Пример движения с замедлением

Если находящийся впереди автомобиль движется со скоростью, которая ниже заданной

Если впереди обнаружен другой автомобиль, система автоматически замедляет Ваш автомобиль. Если требуется более быстрое замедление, система использует тормозную систему. Если система не может обеспечить достаточное замедление для предотвращения сближения с находящимся впереди автомобилем, подается предупреждающий звуковой сигнал.

③ Пример следования за автомобилем

Если скорость находящегося впереди автомобиля ниже заданной скорости

Система продолжает следовать за находящимся впереди автомобилем, подстраиваясь под изменение его скорости для поддержания заданного расстояния между автомобилями.

④ Пример ускорения

Если впереди больше нет автомобилей, движущихся со скоростью, которая ниже заданной скорости

Система разгоняет автомобиль до достижения заданной скорости. После этого система переходит в режим поддержания заданной скорости.



### Предупреждение о сближении

Если Ваш автомобиль слишком сблизился с движущимся впереди автомобилем и система динамического радарного круиз-контроля не может обеспечить достаточное автоматическое замедление, для предупреждения водителя начинает мигать дисплей и подается звуковой сигнал. Например, такая ситуация может возникнуть, если кто-то встраивается между Вашим автомобилем и автомобилем, за которым Вы следуете. Нажмите на тормоз для сохранения безопасного расстояния между автомобилями.

#### ■ Предупреждения могут не подаваться в следующих ситуациях

Предупреждение, возможно, не будет подаваться в следующих ситуациях:

- Если скорость движущегося впереди автомобиля равна скорости Вашего автомобиля или превышает ее
- Если скорость движущегося впереди автомобиля очень мала
- Сразу же после задания скорости в системе круиз-контроля
- В момент нажатия на педаль газа

### Выбор обычного режима поддержания постоянной скорости

При выборе режима поддержания постоянной скорости автомобиль поддерживает заданную скорость, не контролируя расстояние до других автомобилей. Выбирайте этот режим, только если режим контроля расстояния между автомобилями работает неверно из-за грязи и др.

- ① Для включения круиз-контроля нажмите кнопку “ON-OFF”.

Для выключения круиз-контроля нажмите эту кнопку еще раз.

- ② Переключитесь в режим поддержания постоянной скорости. (Нажмите рычаг вперед и удерживайте его в таком положении не менее 1 секунды.)

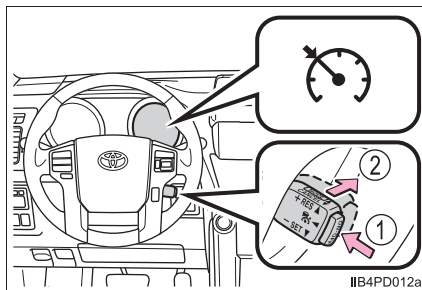

Загорится индикатор режима поддержания постоянной скорости.

Для переключения из режима поддержания постоянной скорости в режим контроля расстояния между автомобилями повторно переведите рычаг вперед и удерживайте его в этом положении приблизительно в течение 1 секунды.

После установки требуемой скорости невозможно перейти в режим контроля расстояния между автомобилями.

Если переключатель двигателя выключен, а затем переведен обратно в режим IGNITION ON, автомобиль автоматически вернется в режим контроля дистанции между автомобилями.

Регулировка заданной скорости: →стр. 318

Отмена и возобновление движения с заданной скоростью: →стр. 318

■ **Систему динамического радарного круиз-контроля можно включить при следующих условиях**

- Рычаг управления коробкой передач находится в положении D либо выбран диапазон 4 или выше режима S.
- Скорость автомобиля превышает 50 км/ч.

■ **Переключение режимов**

Если используется режим поддержания дистанции между автомобилями, переключение в режим поддержания постоянной скорости невозможно. Также невозможно переключение из режима поддержания постоянной скорости в режим поддержания постоянной дистанции между автомобилями. Выключите систему, нажав кнопку "ON-OFF", затем снова включите ее.

■ **Разгон после установки заданной скорости движения**

Автомобиль можно разгонять обычным образом. После ускорения автомобиль возобновляет движение с заданной скоростью. Однако в режиме контроля расстояния между автомобилями скорость автомобиля может уменьшиться до уровня ниже заданной для поддержания требуемого расстояния до движущегося впереди автомобиля.

■ **Автоматическая отмена режима поддержания постоянного расстояния между автомобилями**

Режим контроля расстояния между автомобилями автоматически отключается в следующих ситуациях:

- Фактическая скорость автомобиля падает ниже 40 км/ч.
- Активирована система VSC.
- Датчик не работает должным образом, так как он чем-то закрыт.
- Стеклоочистители ветрового стекла работают на высокой скорости (когда переключатель стеклоочистителей находится в режиме "AUTO" или в положении работы с высокой скоростью).
- Если задан режим начала движения со второй передачи.
- Плохие погодные условия делают работу функции обнаружения крайне нестабильной.

Если режим контроля расстояния между автомобилями автоматически отменяется по любой другой причине, возможно, что система неисправна. Незамедлительно обратитесь к авторизованному дилеру или в ремонтную мастерскую Toyota, либо в другую организацию, имеющую соответствующую квалификацию и оснащение.

### ■ Автоматическая отмена режима поддержания постоянной скорости

Система круиз-контроля прекращает поддерживать заданную скорость автомобиля в следующих ситуациях:

- Фактическая скорость автомобиля падает ниже, чем на 16 км/ч относительно заданной скорости.  
В этом случае заданное значение скорости не сохраняется.
- Фактическая скорость автомобиля падает ниже 40 км/ч.
- Активирована система VSC.
- На некоторое время включилась система TRC.
- Когда система VSC или TRC выключена с помощью выключателя VSC OFF.
- После перемещения переключателя межосевого дифференциала режим невозможно переключить в течение 5 секунд.

### ■ Датчик радара и декоративная крышка

Для обеспечения правильной работы системы контроля расстояния между автомобилями содержите датчик и декоративную крышку в чистоте. (Некоторые препятствия, такие как снег, лед и пластиковые предметы, не обнаруживаются датчиком препятствий.)

При обнаружении любого препятствия режим использования динамического радарного круиз-контроля отменяется.

- ① Декоративная крышка
- ② Датчик радара

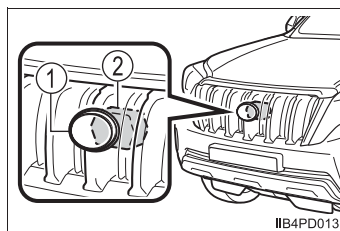

### ■ Предупреждающие сообщения и звуковые сигналы для динамического радарного круиз-контроля

Предупреждающие сообщения и звуковые сигналы используются для индикации неполадки системы или предупреждения водителя о необходимости соблюдения осторожности при вождении. (→стр. 681)

## ■ Сертификация



Новейшая версия документа “DECLARATION of CONFORMITY” (DoC) доступна по следующему адресу:

<http://www.globaldenso.com/en/products/oem/index.html#2>

<p>Hereby, DENSO CORPORATION declares that this DNMWR004 is in compliance with the essential requirements and other relevant provisions of Directive 1999/5/EC.</p>
<p>Hér með lýsir DENSO CORPORATION yfir því að DNMWR004 er í samræmi við grunnkröfur og aðrar kröfur, sem gerðar eru í L'áskipun 1999/5/EC.</p>
<p>Con la presente DENSO CORPORATION dichiara che questo DNMWR004 è conforme ai requisiti essenziali ed alle altre disposizioni pertinenti stabilite dalla direttiva 1999/5/CE.</p>
<p>Kaesoolevaga kinnitab DENSO CORPORATION seadme DNMWR004 vastavust direktiivi 1999/5/ELÜ põhiolemusele ja nimetatud direktiivist tulenevatele teistele asjakohastele sätetele.</p>
<p>Hierbij verklaart DENSO CORPORATION dat het toestel DNMWR004 in overeenstemming is met de essentiële eisen en de andere relevante bepalingen van richtlijn 1999/5/EG.</p>
<p>ΜΕ ΤΗΝ ΠΑΡΟΥΣΑ DENSO CORPORATION ΔΗΛΩΝΕΙ ΟΤΙ Ο ΔΝΜWR004 ΣΥΜΜΟΡΦΟΝΕΙΤΑΙ ΠΡΟΣ ΤΙΣ ΟΥΣΙΩΔΕΙΣ ΑΠΑΙΤΗΣΕΙΣ ΚΑΙ ΤΙΣ ΛΟΙΠΕΣ ΣΧΕΤΙΚΕΣ ΔΙΑΤΑΞΕΙΣ ΤΗΣ ΟΔΗΓΙΑΣ 1999/5/ΕΚ.</p>
<p>Hammed intygar DENSO CORPORATION att denna DNMWR004 står i överensstämmelse med de väsentliga egenskapskrav och övriga relevanta bestämmelser som framgår av direktiv 1999/5/EG.</p>
<p>Por medio de la presente DENSO CORPORATION declara que el DNMWR004 cumple con los requisitos esenciales y cualesquiera otras disposiciones aplicables o exigibles de la Directiva 1999/5/CE.</p>
<p>DENSO CORPORATION týmto vyhlasuje, že DNMWR004 spĺňa základné požiadavky a všetky pris úsné ustanovenia Smernice 1999/5/ES.</p>
<p>DENSO CORPORATION izjavlja, da je ta DNMWR004 v skladu z bistvenimi zahtevami in ostalimi relevantnimi določili direktive 1999/5/ES.</p>
<p>DENSO CORPORATION tímto prohlašuje, že tento DNMWR004 je v súhodu so základnými požiadavkami a ďalšími príslušnými ustanoveniami smernice 1999/5/ES.</p>

<p>Uncertegnede DENSO CORPORATION erklærer herved, at følgende udstyr DNNMR004 overholder de væsentlige krav og øvrige relevante krav i direktiv 1999/5/EF.</p> <p>Hiermit erklart DENSO CORPORATION, dass sich das Gerät DNNMR004 in Übereinstimmung mit den grundlegenden Anforderungen und den übrigen einschlägigen Bestimmungen der Richtlinie 1999/5/EG befindet.</p>
<p>DENSO CORPORATION erklærer herved at udstyret DNNMR004 er i samsvar med de grundlæggende krav og øvrige relevante krav i direktiv 1999/5/EF.</p> <p>Aulirott, DENSO CORPORATION nyilatkozik, hogy a DNNMR004 megfelel a vonatkozó alapvető követelményeknek és az 1999/5/EC irányelv egyéb előírása nak.</p>
<p>DENSO CORPORATION vakuuutaa täten etta DNNMR004 täppinen lähtu on direktiivin 1999/5/EY oleellisten vaatimusten ja sitä koskevien direktiivin muiden ehtojen mukainen.</p>
<p>Par la présente DENSO CORPORATION déclare que l'appareil DNNMR004 est conforme aux exigences essentielles et aux autres dispositions pertinentes de la directive 1999/5/CE.</p> <p>Niniejszym DENSO CORPORATION oświadcza, że DNNMR004 jest zgodny z zasadniczymi wymogami oraz pozostałymi stosownymi postanowieniami Dyrektywy 1999/5/EC.</p>
<p>DENSO CORPORATION declara que este DNNMR004 está conforme com os requisitos essenciais e outras disposições da Directiva 1999/5/CE</p> <p>Hawnekk, DENSO CORPORATION, jiddikjara i dan DNNMR004 jikkonforma mat-htikijiet essenzjali u ma provvedimenti oħrajn rilevanti li hemm fid-Direttiva 1999/5/EC.</p>
<p>Ar šo, DENSO CORPORATION, deklarē, ka DNNMR004 atbilst Direktīvas 1999/5/EK būtiskajām prasībām un citiem ar to saistītajiem noteikumiem.</p>
<p>Šiuo DENSO CORPORATION deklaruoja, kad šis DNNMR004 atitinka esminius reikalavimus ir kitas 1999/5/EB Direktyvos nuostatas.</p>

**⚠ ПРЕДОСТЕРЕЖЕНИЕ!****■ Перед использованием системы динамического радарного круиз-контроля**

Не следует полностью полагаться на систему поддержания постоянного расстояния между автомобилями.

Помните о заданной скорости автомобиля. Если автоматическое замедление/ускорение автомобиля производится ненадлежащим образом, измените скорость автомобиля и расстояние между своим автомобилем и автомобилем, едущим впереди, с помощью тормозов и т.д.

**■ Меры предосторожности относительно систем помощи при вождении**

Соблюдайте перечисленные ниже меры предосторожности.

Невыполнение этого требования может стать причиной аварии и, как следствие, тяжелой травмы или смертельного исхода.

**● Помощь водителю при измерении расстояния**

Динамический радарный круиз-контроль предназначен только для помощи водителю в определении расстояния между его автомобилем и определенным автомобилем, движущимся впереди. Она не является средством, позволяющим водить автомобиль беспечно и невнимательно, и не может помочь водителю в условиях плохой видимости. Водителю все равно необходимо обращать пристальное внимание на окружающую автомобиль обстановку.

**● Помощь водителю при оценке правильного расстояния**

Динамический радарный круиз-контроль определяет, допустимо ли расстояние между данным автомобилем и автомобилем, движущимся впереди. Он не способен оценивать другие факторы. Поэтому водителю необходимо сохранять бдительность и определять, существует ли вероятность возникновения опасности в каждой конкретной ситуации.

**● Помощь водителю в управлении автомобилем**

Динамический радарный круиз-контроль не способен предотвратить столкновение с движущимся впереди автомобилем. Поэтому при возникновении опасности водитель обязан предпринять непосредственные и безотлагательные действия, чтобы обеспечить безопасность всех вовлеченных лиц.

**■ Во избежание случайного включения системы круиз контроля**

Выключите систему круиз-контроля нажатием кнопки "ON-OFF", когда система не используется.

**⚠ ПРЕДОСТЕРЕЖЕНИЕ!****■ Ситуации, неподходящие для использования динамического радарного круиз-контроля**

Не пользуйтесь динамическим радарным круиз-контролем в любой из перечисленных ниже ситуаций.

Это может привести к потере управления автомобилем и последующей аварии, которая может повлечь за собой серьезные травмы или смерть.

- Дороги, на которых присутствуют пешеходы, мотоциклы, велосипеды и т.п.\*
- В условиях интенсивного движения
- На дорогах с крутыми поворотами
- На извилистых дорогах
- На дорогах со скользким покрытием, например мокрых, обледенелых или покрытых снегом
- На крутых склонах  
Скорость автомобиля может превышать установленную скорость при движении вниз по крутому склону.
- Дороги с пологим уклоном
- При въезде на автомагистраль
- При плохих погодных условиях, которые могут повлиять на правильность работы датчиков (туман, снег, метель и т.д.)
- Если часто звучит звуковой сигнал сближения
- При буксировке прицепа (со сцепным устройством) или аварийной буксировке



## ⚠ ПРЕДОСТЕРЕЖЕНИЕ!

### ■ Ситуации, в которых датчик может неправильно обнаруживать находящийся впереди автомобиль

В следующих случаях и в зависимости от условий нажмите педаль тормоза, если замедление скорости системой недостаточно, либо нажмите педаль акселератора, если требуется ускорение.

Так как датчик может оказаться не в состоянии обнаружить подобные автомобили, предупреждение о сближении (→стр. 327) может не сработать, что может привести к аварии и серьезным травмам вплоть до смертельного исхода.

- Внезапно перестраивающиеся автомобили
- Автомобили, движущиеся с низкой скоростью
- Транспортные средства, следующие в другой полосе
- Транспортные средства с небольшой задней частью (прицепы без нагрузки и т.д.)

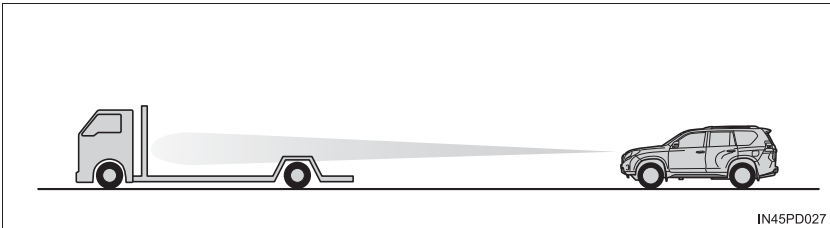

- Мотоциклы, движущиеся по той же полосе
- Если работе датчика препятствуют вода или снег, летящие из-под окружающих автомобилей

## ⚠ ПРЕДОСТЕРЕЖЕНИЕ!

- Если передняя часть Вашего автомобиля приподнята вверх (из-за тяжелого груза в багажном отделении и т. п.)

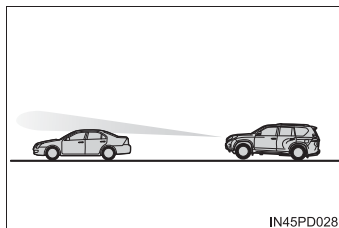

### ■ Условия, в которых режим контроля расстояния между автомобилями может работать неправильно

В перечисленных ниже условиях при необходимости пользуйтесь педалью тормоза (или педалью акселератора), так как радарный датчик может неправильно определить находящийся впереди автомобиль, что может привести к серьезной аварии или смерти.

- Если дорога поворачивает или имеет узкие полосы



- При интенсивной работе рулевым колесом или если положение автомобиля в пределах полосы нестабильно

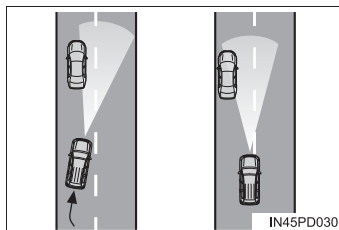

- Если следующий впереди автомобиль внезапно замедляется

 **ПРЕДОСТЕРЕЖЕНИЕ!****■ Обращение с датчиком радара**

Для обеспечения эффективной работы системы круиз-контроля соблюдайте следующие правила.

В противном случае система может функционировать неправильно, что может привести к аварии.

- Всегда содержите датчик и декоративную решетку в чистоте. Очищайте датчик и декоративную решетку мягкой тканью, чтобы не поцарапать и не повредить их.
- Не допускайте сильных ударов по датчику или зоне около него. Даже при небольшом смещении датчика система может работать неправильно. В случае сильного удара по датчику или зоне вокруг него произведите осмотр и настройку у любого авторизованного дилера или в ремонтной мастерской Toyota либо в другой организации, имеющей соответствующую квалификацию и оснащение.
- Не разбирайте датчик.
- Не устанавливайте на датчик, декоративную крышку или зону вокруг них никакие принадлежности или наклейки.
- Не модифицируйте и не красьте датчик и декоративную крышку.
- Если требуется замена датчика, обратитесь к любому авторизованному дилеру или в ремонтную мастерскую Toyota либо в иную организацию, имеющую надлежащую квалификацию и оснащение.

## Датчик помощи при парковке Toyota\*

Расстояние от автомобиля до расположенных рядом препятствий при параллельной парковке или маневрировании в гараже измеряется датчиками и сообщается водителю с помощью индикатора или дисплеев и звукового сигнала. При использовании системы всегда проверяйте область вокруг автомобиля.

### Типы датчиков

- ① Передние угловые датчики (при наличии)
- ② Передние центральные датчики (при наличии)
- ③ Задние угловые датчики
- ④ Задние центральные датчики

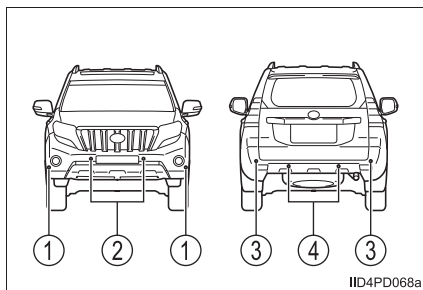

### Переключатель датчика помощи при парковке Toyota

#### ■ С 4 датчиками

▶ Автомобили с левым рулем

▶ Автомобили с правым рулем

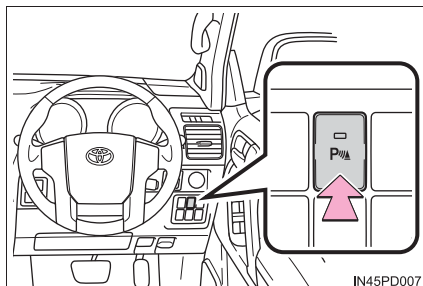
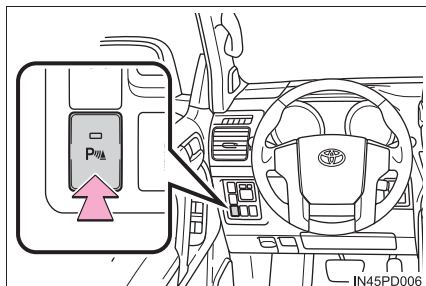

### Включение/отключение датчика помощи при парковке Toyota

Если система включена, загорается индикатор и подается звуковой сигнал, информирующие водителя о работе системы.

\*: При наличии

## ■ С 8 датчиками

- 1 Вызовите экран включения/выключения датчика помощи при парковке Toyota.

- 1 Нажмите кнопку выбора меню.

Многофункциональный дисплей переключится в режим электронного управления функциями.

- 2 Нажимайте на переключатель “ENTER” вверх или вниз, пока на многофункциональном дисплее не появится обозначение датчика помощи при парковке Toyota.

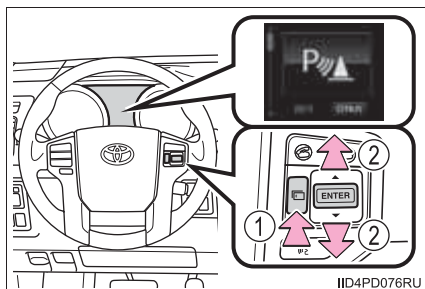

- 2 Нажмите переключатель “ENTER” для выбора режима “ON”.

Отображается индикатор датчика помощи при парковке Toyota.

Каждое нажатие переключателя включает или отключает датчик помощи при парковке Toyota.

Когда система включена, подается звуковой сигнал, информирующий водителя о работе системы.

Для возврата к обычному изображению нажмите кнопку вызова меню.

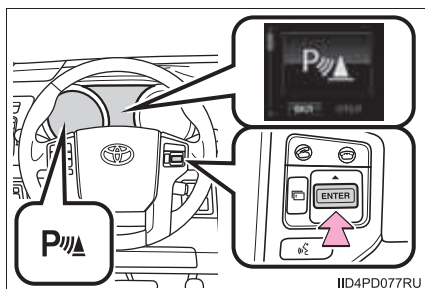

## Индикация

Когда датчики обнаруживают препятствие, следующие индикатор или дисплеи информируют водителя о положении и расстоянии до препятствия.

► Индикатор датчика помощи при парковке Toyota (при наличии)

- ① Индикатор автомобиля
- ② Задний угловой датчик
- ③ Задний центральный датчик

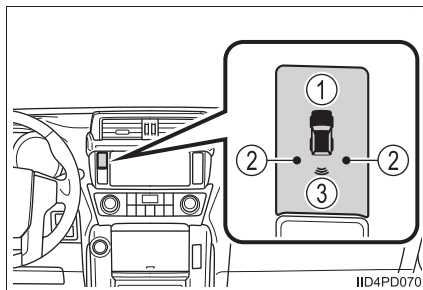

► Многофункциональный дисплей (при наличии)

- ① Работа передних угловых датчиков (при наличии)
- ② Работа передних центральных датчиков (при наличии)
- ③ Работа задних угловых датчиков
- ④ Работа задних центральных датчиков

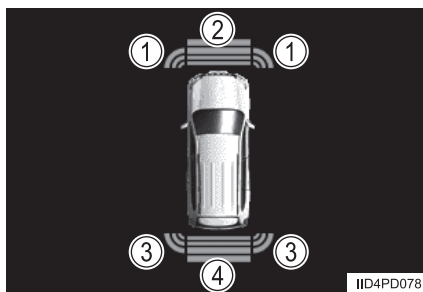

► Экран мультимедийной или навигационной системы (при наличии)

- ① Отображение информации, полученной от датчика помощи при парковке Toyota. Когда система контроля области позади автомобиля\*, монитор помощи при парковке Toyota\* или система Multi-terrain Monitor не отображается.

При обнаружении препятствия автоматически отображается графическое изображение. Экран можно настроить таким образом, чтобы графическое изображение не отображалось. (→стр. 344)

- ② Вставка на экране. Когда система контроля области позади автомобиля\*, отображается монитор помощи при парковке Toyota\* или система Multi-terrain Monitor\*.

При обнаружении препятствия в верхнем углу экрана отображается упрощенное изображение.



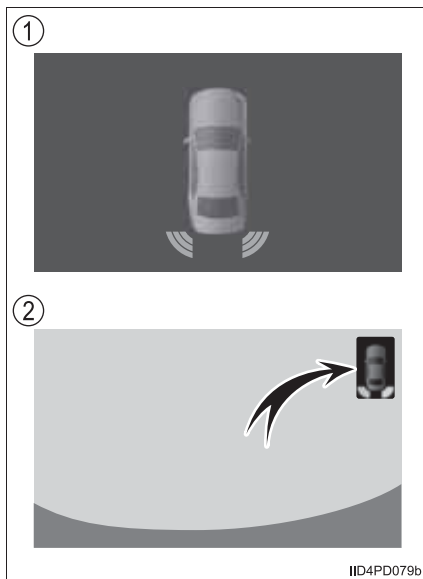









\*: При наличии



## Показания датчиков, расстояние до препятствия

## ■ Отображение расстояния

Датчики, которые обнаруживают препятствие, будут гореть или мигать.

Индикатор	Индикация	Вставка на экране	Приблизительное расстояние до препятствия	
			Передний угловой датчик/передний центральный датчик* <sup>1</sup>	Задний угловой датчик/задний центральный датчик
 (медленное мигание)	 (постоянная индикация)	 (медленное мигание)	Передний центральный датчик: 100 см - 60 см	Задний центральный датчик: 150 см - 65 см
 (мигание)	 (постоянная индикация)	 (мигание)	Передний угловой датчик: 50 - 40 см Передний центральный датчик: 60 - 45 см	Задний угловой датчик: 55 - 37,5 см Задний центральный датчик: 65 - 50 см
 (частое мигание)	 (постоянная индикация)	 (частое мигание)	Передний угловой датчик: 40 - 30 см Передний центральный датчик: 45 - 30 см	Задний угловой датчик: 37,5 - 25 см Задний центральный датчик: 50 см - 40 см
 (постоянная индикация)	 (мигание* <sup>2</sup> или постоянная индикация* <sup>3</sup> )	 (постоянная индикация)	Менее 30 см	Задний угловой датчик: Менее 25 см Задний центральный датчик: Менее 40 см



\*1: Кроме типа с 4 датчиками

\*2: Многофункциональный дисплей

\*3: Экран мультимедийной или навигационной системы

### ■ Звуковой сигнал и расстояние до препятствия

При срабатывании датчиков подаются звуковые сигналы.

- По мере приближения автомобиля к препятствию частота звуковых сигналов увеличивается.

Когда автомобиль приближается к препятствию на указанное ниже расстояние, звуковой сигнал звучит непрерывно.

- Передние угловые датчики: прибл. 30 см
  - Передние центральные датчики: прибл. 30 см
  - Задние угловые датчики: прибл. 25 см
  - Задние центральные датчики: прибл. 40 см
- Если одновременно обнаружены два или более препятствий, звуковая система реагирует на ближайшее из них. Если одно или оба препятствия окажутся ближе указанных выше расстояний, подается повторный длительный звуковой сигнал, затем частые звуковые сигналы.

### Расстояние обнаружения для датчиков

- ① Приблизительно 100 см
- ② Приблизительно 150 см
- ③ Приблизительно 50 см
- ④ Приблизительно 55 см

На диаграмме показано расстояние обнаружения для датчиков. Следует отметить, что датчики могут не обнаруживать препятствия, находящиеся слишком близко к автомобилю.

Расстояние обнаружения для датчиков зависит от формы препятствий и других параметров.

\*: При наличии

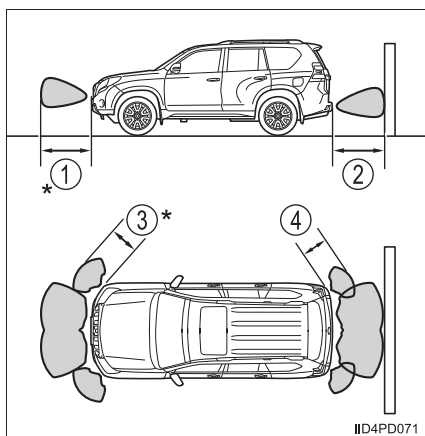

### **Настройка датчика помощи при парковке Toyota (автомобили с мультимедийной или навигационной системой)**

Громкость звукового сигнала и рабочие режимы экрана можно регулировать.

- 1 Нажмите кнопку "SETUP".
- 2 Выберите "Vehicle" на экране.
- 3 Выберите элемент.
  - Громкость звукового сигнала можно настраивать.
  - Включение или отключение можно выбрать на экране датчика помощи при парковке Toyota.
  - Можно настроить отображение и звуковые сигналы передних или задних центральных датчиков.

---

#### **■ Датчик помощи при парковке Toyota можно использовать, когда**

- Передние угловые датчики:
  - Переключатель двигателя находится в положении "ON" (автомобили без интеллектуальной системы входа и запуска) или переключатель двигателя находится в режиме IGNITION ON (автомобили с интеллектуальной системой входа и запуска).
  - Рычаг управления коробкой передач находится в любом положении, кроме Р.
  - Скорость автомобиля не превышает 10 км/ч.  
(При любом значении скорости, если рычаг управления коробкой передач находится в положении R)
- Передние центральные датчики:
  - Переключатель двигателя находится в положении "ON" (автомобили без интеллектуальной системы входа и запуска) или переключатель двигателя находится в режиме IGNITION ON (автомобили с интеллектуальной системой входа и запуска).
  - Рычаг управления коробкой передач находится в любом положении, кроме Р или R.
  - Скорость автомобиля не превышает 10 км/ч.

- Задние угловые и задние центральные датчики:
  - Переключатель двигателя находится в положении “ON” (автомобили без интеллектуальной системы входа и запуска) или переключатель двигателя находится в режиме IGNITION ON (автомобили с интеллектуальной системой входа и запуска).
  - Рычаг управления коробкой передач находится в положении R.

#### ■ Индикация датчика помощи при парковке Toyota

Если препятствие обнаруживается во время использования монитора помощи при парковке Toyota или системы Multi-terrain Monitor, в верхнем правом или левом углу экрана появляется предупреждающий индикатор, даже если отображение было выключено.

### ■ Информация об условиях работы датчиков обнаружения

- Зоны обнаружения датчиков ограничиваются областями около бампера автомобиля.
  - Определенные состояния автомобиля или окружающие условия могут неблагоприятно повлиять на способность датчика правильно обнаруживать препятствия. Ниже перечислены некоторые ситуации, в которых это может происходить.
    - Датчики покрыты грязью, снегом или льдом. (Устранить эту проблему может очистка датчиков.)
    - Обледенение датчика. (Разрешить эту проблему позволит оттаивание области.)
    - Датчик чем-либо закрыт.
    - Автомобиль значительно наклонен на одну из сторон.
    - При движении по слишком ухабистой дороге, гравию, по траве или на склоне.
    - Шум вблизи автомобиля, вызванный использованием звуковых сигналов, двигателей мотоциклов, пневмоприводом тормозов больших автомобилей или другими сильными шумами, производящими ультразвуковые волны.
    - Вблизи автомобиля находится другой автомобиль, оборудованный датчиками помощи при парковке.
    - Датчик покрыт слоем водяной пыли или идет сильный дождь.
    - Автомобиль оснащен антенной беспроводной связи или штыревым указателем габаритов на бампере.
    - Установлены проушины для буксировки.
    - По бамперу или датчику был нанесен сильный удар.
    - Автомобиль приближается к высокому или криволинейному бордюру.
    - При сильном солнечном свете или на сильном холоде.
    - Обнаружение в области непосредственно под бамперами невозможно.
    - Если препятствия оказываются слишком близко к датчику.
    - Установлена подвеска, отличная от оригинальной подвески Toyota (подвеска с уменьшенным клиренсом и т.д.).
    - При установке двунаправленной радиоантенны (РЧ-передатчика)
    - Могут не обнаруживаться люди, одетые в некоторые виды одежды.
- Помимо приведенных выше примеров, в некоторых случаях в зависимости от формы, свойств и других характеристик объектов расстояние до препятствия, показываемое датчиком, может быть меньше фактического расстояния.
- При определенных формах препятствия оно может быть не обнаружено датчиком. Обращайте особое внимание на следующие препятствия:
    - Провода, ограды, веревки и т.п.
    - Вата, снег и другие материалы, поглощающие звуковые волны
    - Предметы с острыми углами
    - Низкие препятствия
    - Высокие препятствия, верхняя часть которых направлена наружу в направлении Вашего автомобиля

- При использовании возможно возникновение указанных ниже ситуаций:
  - В зависимости от формы препятствия и других факторов радиус обнаружения может быть уменьшен или обнаружение станет вообще невозможным.
  - Если препятствия расположены слишком близко к датчику, они могут не обнаруживаться.
  - Возникнет небольшая пауза между обнаружением препятствия и появлением соответствующих индикаторов. Даже на низкой скорости имеется вероятность того, что препятствие окажется в пределах области обнаружения для датчика раньше, чем появятся соответствующие индикаторы и зазвучит соответствующий предупреждающий сигнал.
  - По мере приближения к тонким столбам или объектам, высота которых ниже высоты расположения датчика, они могут не обнаруживаться, даже если ранее эти объекты были обнаружены.
  - Могут возникнуть затруднения с восприятием звукового сигнала вследствие громкости аудиосистемы или шума воздуха, идущего от кондиционера.

#### ■ В случае неисправностей системы

▶ Автомобили с индикатором датчика помощи при парковке Toyota

● Если значок автомобиля продолжает гореть, мигают индикаторы задних угловых и задних центральных датчиков и в течение 8 секунд звучит сигнал неисправности, произведите осмотр автомобиля у любого авторизованного дилера или в ремонтной мастерской Toyota либо в другой организации, имеющей соответствующую квалификацию и оснащение.

● Если мигают значок автомобиля, индикаторы задних угловых и задних центральных датчиков и в течение 8 секунд звучит сигнал неисправности, очистите датчики мягкой тканью.

▶ Автомобили с навигационной или мультимедийной системой

● Если на экране отображается значок , обратитесь к авторизованному дилеру или в ремонтную мастерскую Toyota либо к другому специалисту надлежащей квалификации, имеющему соответствующее оборудование.

● Если на экране отображается , очистите датчики мягкой тканью.

▶ Автомобили с многофункциональным дисплеем

На многофункциональном дисплее отображается сообщение. →стр. 681

#### ■ Персональная настройка, которую может выполнить дилер Toyota

Можно изменять параметры громкости звукового сигнала.

(Персонально настраиваемые функции →стр. 798)

**⚠ ПРЕДОСТЕРЕЖЕНИЕ!****■ При использовании датчика помощи при парковке Toyota**

Соблюдайте следующие меры предосторожности.

Несоблюдение этих мер может привести к невозможности безопасного управления автомобилем и, как следствие, к аварии.

- Не используйте датчик на скорости выше 10 км/ч.
- Зоны действия датчиков и время срабатывания ограничены. При движении проверьте зону вокруг автомобиля (особенно по бокам) на предмет безопасности и двигайтесь медленно, используя тормоза для управления скоростью автомобиля.
- Не устанавливайте аксессуары в зонах обнаружения датчиков.

**ВНИМАНИЕ!****■ При использовании датчика помощи при парковке Toyota**

В следующих ситуациях система может работать неправильно, например, вследствие неисправности датчика и т.д. Произведите осмотр автомобиля у авторизованного дилера или в ремонтной мастерской Toyota либо в другой организации, имеющей соответствующую квалификацию и оснащение.

- При включении датчика помощи при парковке Toyota звуковой сигнал не подается.
- Если в области вокруг датчика присутствуют какие-либо факторы, приводящие к конфликту в системе, или область подвергается сильному внешнему воздействию.
- При ударе бампера о посторонний предмет.
- ▶ С индикатором датчика помощи при парковке Toyota
- Если помехи не обнаружены, индикаторы задних угловых и центральных датчиков мигают и подается звуковой сигнал.
- Если задние угловые и центральные индикаторы светят ровным светом без подачи звукового сигнала.
- При обнаружении ошибки индикатора сначала проверьте датчик.  
При возникновении ошибки даже при отсутствии льда, снега или грязи на датчике вероятно, что датчик неисправен.
- ▶ Без индикатора датчика помощи при парковке Toyota
- Несмотря на то что никаких препятствий не обнаружено, мигает индикатор работы датчика помощи при парковке Toyota и звучит предупреждающий сигнал.
- Если индикатор отображается непрерывно без сопровождающего звукового сигнала.
- В случае ошибки индикации в первую очередь проверьте датчик.  
Если ошибка возникает даже при отсутствии льда, снега или грязи на датчике, возможна неисправность датчика.

**■ При мойке автомобиля обратите внимание на следующее**

Не направляйте на зону датчика сильную струю воды или пара.  
Это может привести к неполадкам в работе датчика.

## Система контроля области позади автомобиля\*

**Система контроля области позади автомобиля помогает водителю, показывая на экране направляющие и вид позади автомобиля при движении задним ходом, например при парковке.**

Приведенные в тексте примеры экранов служат лишь для иллюстрации и могут отличаться от изображения, фактически выводимого на экран.

Система контроля области позади автомобиля включается, когда рычаг управления коробкой передач находится в положении R.

Система контроля области позади автомобиля отключается, когда рычаг управления коробкой передач находится в любом положении, кроме R.

Если рычаг управления коробкой передач установлен в положение R и нажата любая кнопка режима (например, "MENU"), контроль области позади автомобиля отменяется и отображается экран режима, соответствующего нажатой кнопке.

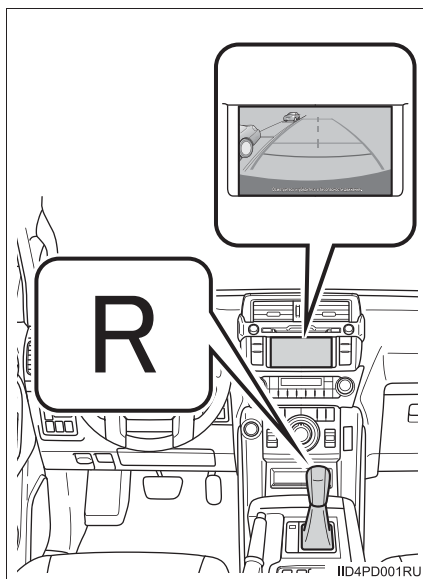

\*: При наличии



## Использование системы контроля области позади автомобиля

### ■ Описание экрана

- ▶ Автомобили без интеллектуальной системы входа и запуска

Экран системы контроля области позади автомобиля отображается, когда рычаг управления коробкой передач перемещается в положение R, а переключатель двигателя находится в режиме "ON".

- ▶ Автомобили с интеллектуальной системой входа и запуска

Экран системы контроля области позади автомобиля отображается, когда рычаг управления коробкой передач перемещается в положение R, а переключатель двигателя находится в режиме IGNITION ON.

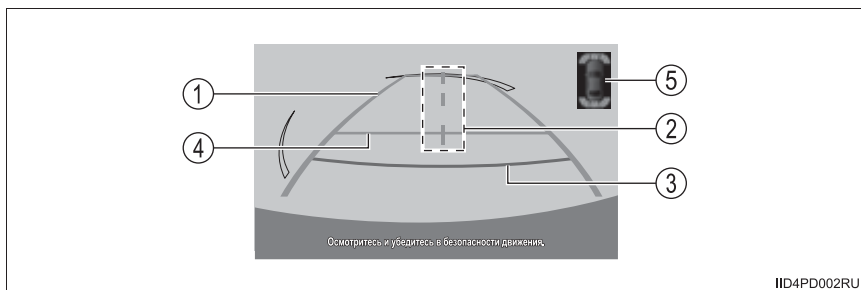

#### ① Внешняя направляющая линия ширины автомобиля

Эта линия показывает направляющую, если автомобиль будет двигаться задним ходом прямо.

Отображаемая ширина больше, чем фактическая ширина автомобиля.

#### ② Направляющая линия центра автомобиля

Эти линии показывают приблизительное положение центра автомобиля на земле.

#### ③ Линия расстояния (красная)

Эта линия показывает расстояние позади автомобиля; точка расположена приблизительно в 0,5 метра от края бампера.

#### ④ Линия расстояния (синяя)

Эта линия показывает расстояние позади автомобиля; точка расположена приблизительно в 1 метре от края бампера.

#### ⑤ Индикация датчика помощи при парковке Toyota (при наличии)

В случае обнаружения препятствия при включенном датчике помощи при парковке Toyota в правом верхнем углу экрана отображается индикация.

## Меры предосторожности при работе с системой контроля области позади автомобиля

### ■ Область, отображаемая на экране

Система контроля области позади автомобиля отображает область позади автомобиля от бампера.

Для настройки изображения на экране системы контроля области позади автомобиля см. «Руководство для владельца по системе навигации и мультимедийной системе».

- Отображаемая на экране область может изменяться в зависимости от положения автомобиля.
- Объекты, находящиеся вблизи угла бампера или под бампером, могут не отображаться.
- Камера оснащена специальным объективом. Расстояние, отображаемое на экране, отличается от фактического расстояния.
- Предметы, расположенные выше камеры, могут не отображаться на мониторе.
- Если автомобиль оснащен номерным знаком с задней подсветкой, она может создавать помехи при изображении.

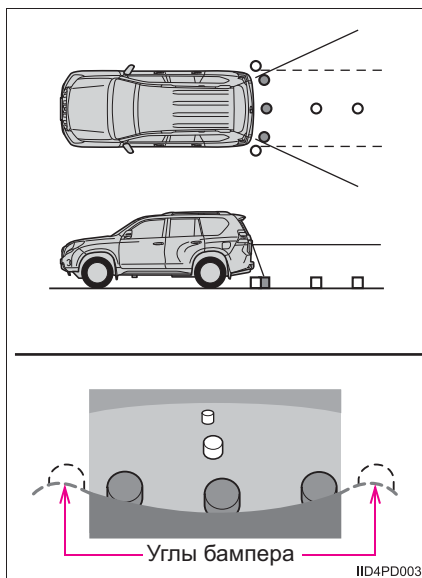

## ■ Видеокамера системы контроля области позади автомобиля

- ▶ Автомобили с запасным колесом, закрепленным на двери багажного отделения
- ▶ Автомобили с запасным колесом, закрепленным под полом

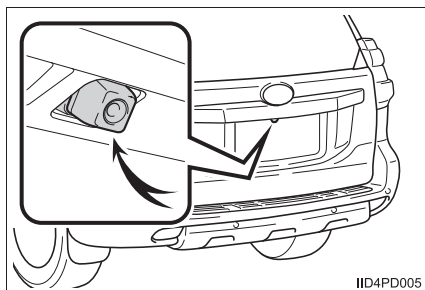
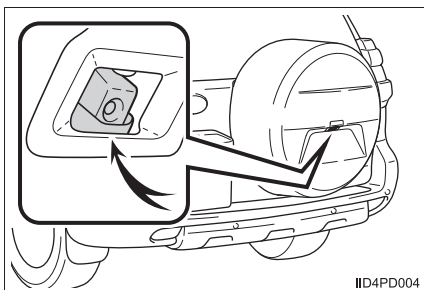

### ● Использование камеры

Если на объектив попала грязь или посторонние вещества (например, капли воды, снег, грязь и т.п.), камера не может передавать четкое изображение. В этом случае ополосните камеру большим количеством воды и протрите объектив камеры мягкой влажной тканью.

### ■ Различия между изображением на экране и фактической дорогой

Направляющие линии расстояния и внешние направляющие линии ширины автомобиля могут не быть параллельны разделительным линиям парковочного места, даже если на экране они выглядят параллельными. Обязательно проверяйте визуально.

Расстояния между внешними направляющими линиями ширины автомобиля и левой и правой разделительными линиями парковочного места могут быть разными, даже если на экране они выглядят одинаковыми. Обязательно проверяйте визуально.

Направляющие линии расстояния позволяют оценить расстояние на плоской поверхности дороги. В любой из указанных ниже ситуаций существует определенная погрешность между направляющими линиями на экране и реальным расстоянием/направлением на дороге.

- Если поверхность дороги за автомобилем резко поднимается вверх

Направляющие линии расстояния будут казаться расположенными ближе к автомобилю, чем фактическое расстояние. В связи с этим объекты кажутся расположенными дальше, чем в действительности. Таким же образом, существует погрешность в отображении направляющих по сравнению с реальным расстоянием/направлением на дороге.

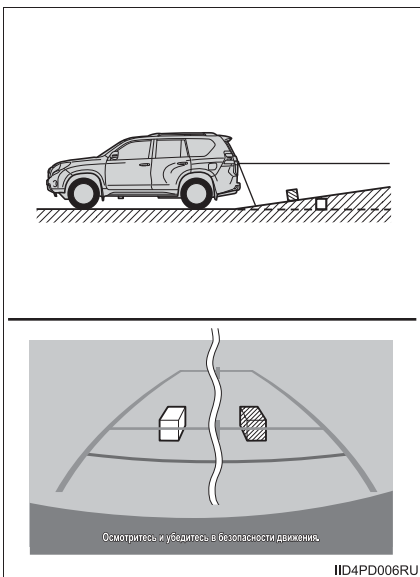

- Если поверхность дороги за автомобилем резко опускается вниз

Направляющие линии расстояния будут казаться расположенными дальше от автомобиля, чем фактическое расстояние. В связи с этим объекты кажутся расположенными ближе, чем в действительности. Таким же образом, существует погрешность в отображении направляющих по сравнению с реальным расстоянием/направлением на дороге.

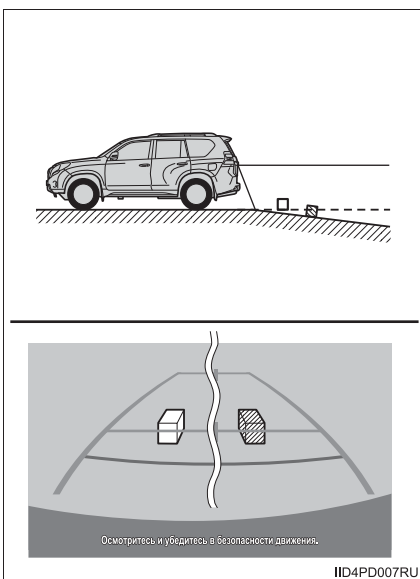

- Если какая-либо часть автомобиля просела

Если какая-либо сторона автомобиля просела из-за наличия пассажиров или распределения багажа, между направляющими линиями на экране и фактическим расстоянием/курсом на дороге возникает определенное различие.

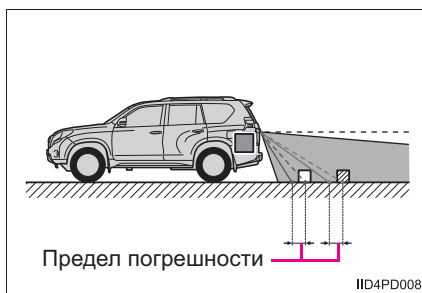

- При приближении к трехмерным объектам

Направляющие линии расстояния отображаются в соответствии с плоской поверхностью (какой является дорога). С помощью направляющих линий расстояния невозможно определить положение трехмерных объектов (например, автомобилей). При приближении к трехмерному объекту, который расширяется сверху (например, платформа грузовика), помните о следующем.

- Направляющие линии ширины автомобиля

Визуально контролируйте обстановку и область позади автомобиля. В приведенном на рисунке случае кажется, что грузовик находится за пределами направляющих линий ширины автомобиля и автомобиль, кажется, не должен задеть грузовик. Однако задняя часть грузовика может на самом деле пересекать направляющие линии ширины автомобиля. На самом деле при движении задним ходом в соответствии с направляющими линиями ширины автомобиля можно столкнуться с грузовиком.

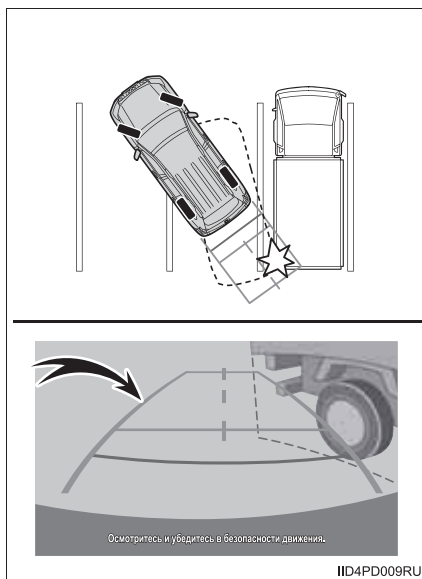

● Направляющие линии расстояния

Визуально контролируйте обстановку и область позади автомобиля. На экране кажется, что грузовик припаркован в точке ②. Однако в действительности, если проехать назад до точки ①, произойдет столкновение с грузовиком. На экране кажется, что самая близкая точка – это точка ①, а самая дальняя точка – точка ③. Однако на самом деле расстояние до точек ① и ③ одинаковое, а точка ② расположена дальше, чем точки ① и ③.

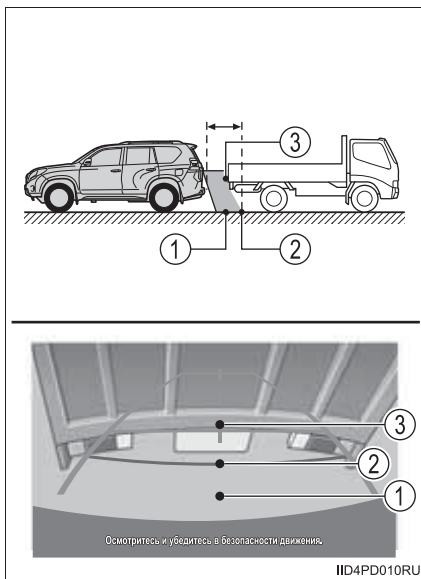

## Что следует знать

### ■ При обнаружении каких-либо признаков

При обнаружении какого-либо из следующих признаков обратитесь к вероятной причине и способу устранения, затем проверьте результат.

Если признаки не удалось устранить с помощью предлагаемых мер, произведите проверку автомобиля у авторизованного дилера или в ремонтной мастерской Toyota либо в другой организации, имеющей соответствующую квалификацию и оснащение.

Вероятная причина	Способ устранения
<input type="checkbox"/> Изображение плохо видно	
<ul style="list-style-type: none"> <li>• Автомобиль находится в темном месте</li> <li>• Температура около объектива слишком высока или слишком низка</li> <li>• Температура наружного воздуха является низкой</li> <li>• На камере имеются капли воды</li> <li>• Идет дождь или воздух имеет высокую влажность</li> <li>• На объектив камеры попало постороннее вещество (грязь и т.п.)</li> <li>• На камере имеются царапины</li> <li>• В камеру попадает прямой солнечный свет или свет фар</li> <li>• На автомобиль падает свет от флуоресцентных, натриевых или ртутных ламп и т.п.</li> </ul>	<p>В указанных случаях это не является неисправностью.</p> <p>При движении задним ходом контролируйте пространство вокруг автомобиля визуально. (Снова воспользуйтесь монитором после улучшения условий.)</p> <p>Для настройки изображения на экране системы контроля области позади автомобиля см. "Руководство для владельца по системе навигации и мультимедийной системе".</p>
<input type="checkbox"/> Изображение смазано	
На объектив попала грязь или посторонние вещества (например, капли воды, снег, грязь и т.п.).	Ополосните камеру большим количеством воды и протрите ее объектив мягкой влажной тканью.
<input type="checkbox"/> Изображение неправильно совмещено	
Имел место сильный удар по камере или окружающей ее области.	Автомобиль необходимо проверить у авторизованного дилера или в ремонтной мастерской Toyota либо в другой организации, имеющей соответствующую квалификацию и оснащение.

Вероятная причина	Способ устранения
<input type="checkbox"/> Положение зафиксированных направляющих линий значительно отличается от правильного	
<p>Нарушено положение камеры.</p>	<p>Автомобиль необходимо проверить у авторизованного дилера или в ремонтной мастерской Toyota либо в другой организации, имеющей соответствующую квалификацию и оснащение.</p>
<ul style="list-style-type: none"> <li>• Автомобиль наклонен (автомобиль сильно нагружен, давление в шине низкое вследствие прокола шины и т.д.)</li> <li>• Автомобиль находится на уклоне.</li> </ul>	<p>В указанных случаях это не является неисправностью.</p> <p>При движении задним ходом контролируйте пространство вокруг автомобиля визуально.</p>



**⚠ ПРЕДОСТЕРЕЖЕНИЕ!****■ При использовании системы контроля области позади автомобиля**

Система контроля области позади автомобиля – это дополнительное устройство, предназначенное для помощи водителю при движении задним ходом. Перед началом движения задним ходом обязательно визуально проверяйте пространство позади и со всех сторон автомобиля.

Во избежание аварии, которая может привести к тяжелым травмам или гибели, соблюдайте следующие меры предосторожности.

- При движении задним ходом не полагайтесь только на систему контроля области позади автомобиля. Изображение и положение направляющих, отображаемое на экране, может отличаться от фактического. Будьте осторожны, как при движении задним ходом в обычном автомобиле.
- Медленно двигайтесь задним ходом, нажимая педаль тормоза для управления скоростью автомобиля.
- Приведенные здесь инструкции являются лишь рекомендациями. Момент времени начала и угол поворота рулевого колеса при парковке зависят от условий движения, состояния поверхности дороги, состояния автомобиля и т.п. Следует полностью осознавать это до начала использования системы контроля области позади автомобиля.
- Перед началом парковки обязательно убедитесь в том, что для Вашего автомобиля имеется достаточно места.
- Не используйте систему контроля области позади автомобиля в следующих случаях:
  - На обледенелых или скользких дорогах или в снегу
  - При использовании цепей противоскольжения
  - При неполностью закрытой двери багажного отделения
  - На наклонных или искривленных участках дорог, например на поворотах или на склонах.
- При низких температурах экран может выглядеть темным или изображение может быть бледным. При движении автомобиля изображение может исказиться или его будет не видно на экране. Перед выполнением маневра обязательно визуально и при помощи зеркала проверьте область за автомобилем и вокруг него.
- В случае изменения размера шин положение направляющих линий на экране может измениться.
- Камера оснащена специальным объективом. Расстояния между объектами и пешеходами на выводимом на экран изображении отличается от фактических расстояний. (→стр. 353)

**ВНИМАНИЕ!****■ Как пользоваться камерой**

- Система контроля области позади автомобиля может работать неверно в следующих случаях.
  - Если задняя часть автомобиля повреждена могут измениться положение и угол крепления камеры.
  - Так как камера имеет водонепроницаемую конструкцию, не снимайте, не разбирайте и не модифицируйте ее. Это может привести к неправильной работе.
  - При чистке объектива камеры ополосните камеру большим количеством воды и протрите ее мягкой влажной тканью. Не трите объектив камеры с большим усилием - несоблюдение этих мер может привести к тому, что объектив камеры будет поцарапан и будет невозможно передавать четкое изображение.
  - Не допускайте попадания на камеру органических растворителей, автомобильного воска, средств для окон или покрытий для стекла. Как можно скорее протрите камеру в случае их попадания.
  - При резком изменении температуры, например при поливании автомобиля горячей водой в холодную погоду, система может работать неправильно.
  - При мойке автомобиля не допускайте попадания сильных струй воды на камеру или зону камеры. Это может привести к неполадкам в работе камеры.
  - Если камера используется при свете флуоресцентных, натриевых или ртутных ламп и т.п., источники света и освещенные области могут выглядеть мерцающими.
- Не подвергайте камеру сильным ударам, так как это может привести к неполадкам. В этом случае автомобиль необходимо незамедлительно проверить у дилера или в ремонтной мастерской Toyota либо в другой организации, имеющей соответствующую квалификацию и оснащение.

## Монитор помощи при парковке Toyota\*

**Монитор помощи при парковке помогает водителю, показывая область позади автомобиля во время движения задним ходом (например, при парковке).**

Монитор помощи при парковке помогает в 2 приведенных ниже ситуациях движения задним ходом:

- Перпендикулярная парковка (в гараже и т.д.)
- Параллельная парковка (парковка на краю дороги и т.д.)

Приведенные в тексте примеры экранов служат лишь для иллюстрации и могут отличаться от изображения, фактически выводимого на экран.

Монитор помощи при парковке включается, когда рычаг управления коробкой передач находится в положении R.

Монитор помощи при парковке отключается, когда рычаг управления коробкой передач находится в любом положении, кроме R.

Если рычаг управления коробкой передач установлен в положение R и нажата любая кнопка режима (например, "MENU"), монитор помощи при парковке отменяется и отображается экран режима, соответствующего нажатой кнопке.

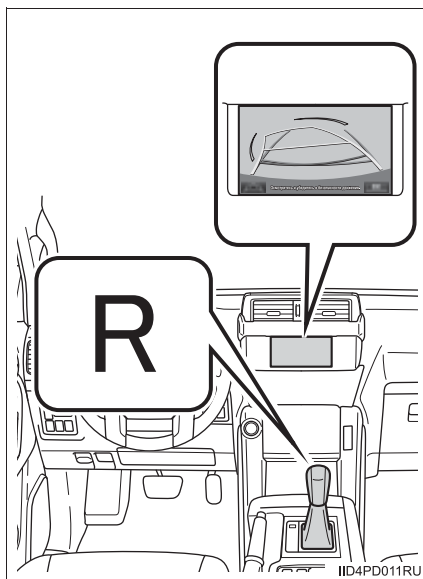

## Использование монитора помощи при парковке Toyota

### ■ Индикация на экране

- ▶ Автомобили без интеллектуальной системы входа и запуска

Экран системы контроля области позади автомобиля отображается, когда рычаг управления коробкой передач перемещается в положение R, а переключатель двигателя находится в режиме "ON".

- ▶ Автомобили с интеллектуальной системой входа и запуска

Экран монитора помощи при парковке отображается, когда рычаг управления коробкой передач перемещается в положение R, а переключатель двигателя находится в режиме IGNITION ON.

Сначала на мониторе помощи при парковке отображается последний использовавшийся режим парковки.

- ▶ Перпендикулярная парковка

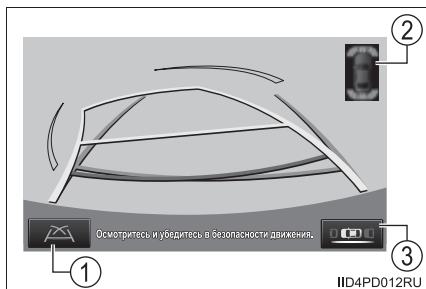

- ▶ Параллельная парковка

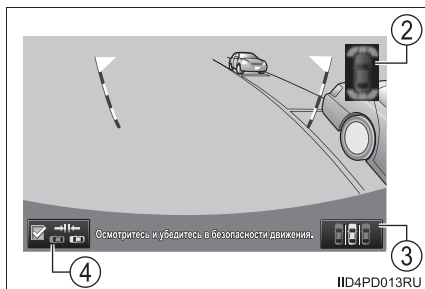

- ① Экранная кнопка переключения режима отображения

Служит для переключения режима отображения. (→стр. 363)

- ② Индикация датчика помощи при парковке Toyota

В случае обнаружения препятствия при включенном датчике помощи при парковке Toyota в правом верхнем углу экрана отображается индикация.

- ③ Экранная кнопка переключения режима парковки

Служит для переключения режима парковки (между экранами помощи при перпендикулярной и параллельной парковке)

- ④ Кнопка вкл./выкл. режима парковки в узком месте

Служит для включения и выключения режима парковки в узком месте. (→стр. 378)

## ■ Использование системы при перпендикулярной парковке

При перпендикулярной парковке (например, при парковке в гараже) используйте один из следующих режимов.

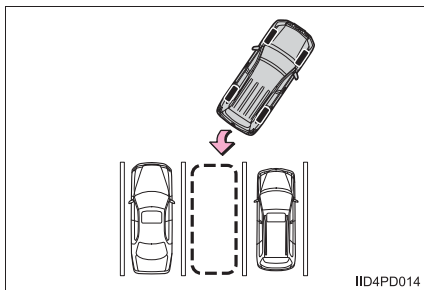

При каждом выборе экранной кнопки переключения режима отображения режим переключается в указанном ниже порядке:

Режим отображения линии намеченного курса



Режим отображения направляющей линии помощи при парковке



Режим отображения направляющей линии расстояния

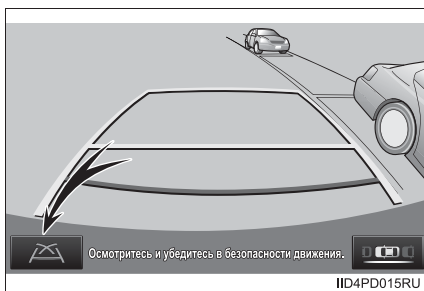

- Режим отображения линии намеченного курса (→стр. 366)

Отображаются линии намеченного курса, которые перемещаются в соответствии с поворотом рулевого колеса.

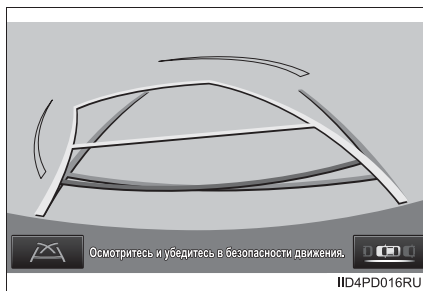

- Режим отображения направляющей линии помощи при парковке (→стр. 368)

Отображаются точки возврата рулевого колеса (направляющие линии помощи при парковке).

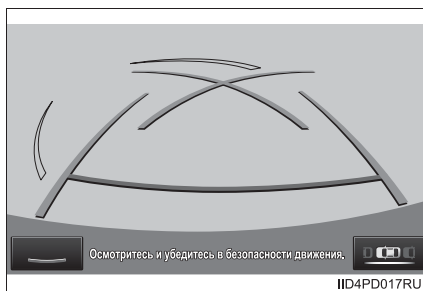

- Режим отображения направляющей линии расстояния

Отображаются только направляющие линии расстояния.

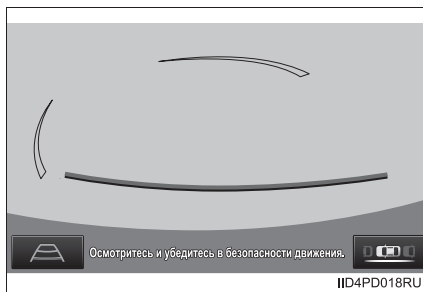

## ■ Использование системы при параллельной парковке

Индикация на экране и звуковые сигналы указывают приблизительные места, в которых требуется вращать рулевое колесо при параллельной парковке. Если место, на котором требуется припарковать автомобиль, уже обычного, можно использовать режим парковки в узком месте.

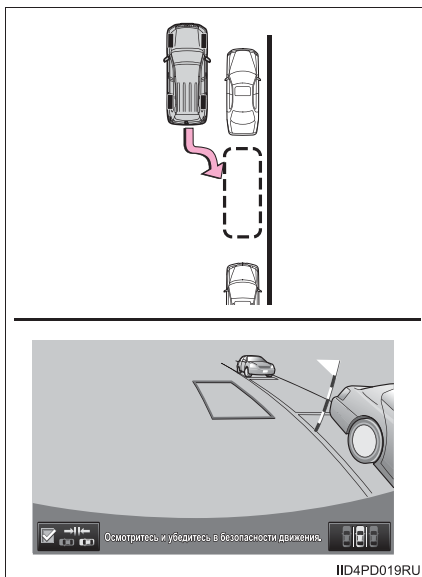

При каждом выборе экранной кнопки включения/выключения режима парковки в узком месте производится переключение между режимом парковки в узком месте и обычным режимом.

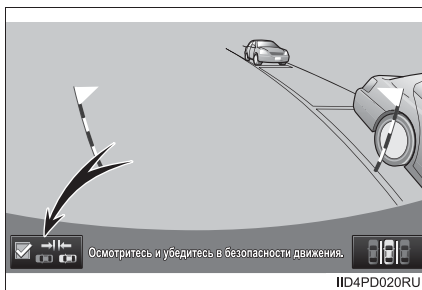

## ■ Переключения экрана режима парковки

При каждом выборе экранной кнопки переключения режима парковки производится переключение в режим перпендикулярной или параллельной парковки.

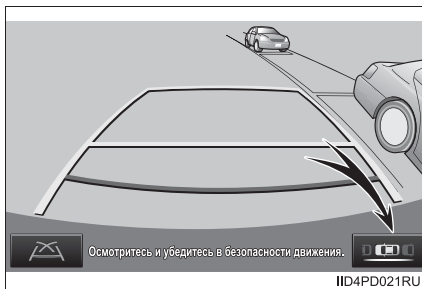

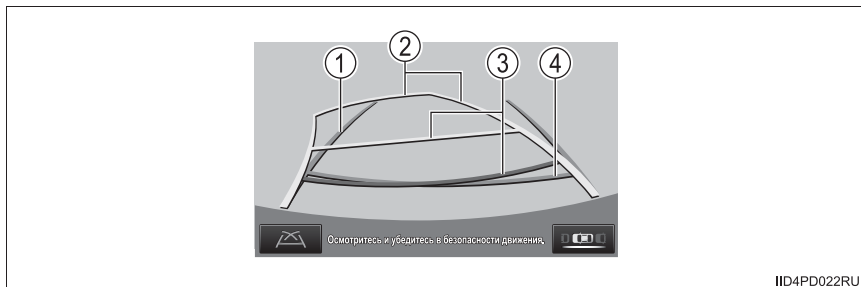
**Перпендикулярная парковка (режим отображения линии намеченного курса)****■ Описание экрана****① Внешняя направляющая линия ширины автомобиля**

Эта линия показывает направляющую, если автомобиль будет двигаться задним ходом прямо.

Отображаемая ширина больше, чем фактическая ширина автомобиля.

Если рулевое колесо находится в центральном положении, эта линия совпадает с линиями намеченного курса.

**② Линии намеченного курса**

Эти линии показывают намеченный курс при повороте рулевого колеса.

**③ Направляющая линия расстояния**

Эта линия перемещается вместе с линиями намеченного курса синхронно с поворотом рулевого колеса. Линия показывает точки, расположенные на расстоянии прибл. 0,5 м (красная) и прибл. 1 м (желтая) от центра края бампера.

**④ Направляющая линия расстояния**

Эта линия показывает расстояние позади автомобиля; точка расположена прибл. в 0,5 м (синяя) от края бампера.



## ■ Порядок парковки

При парковке с места, расположенного с другой стороны относительно места, описываемого в приведенной ниже процедуре, направление вращения рулевого колеса будет обратным.

1 Установите рычаг управления коробкой передач в положение R.

2 Поворачивайте рулевое колесо таким образом, чтобы линии намеченного курса находились в пределах пространства для парковки, и медленно двигайтесь задним ходом.

① Парковочное место

② Линии намеченного курса

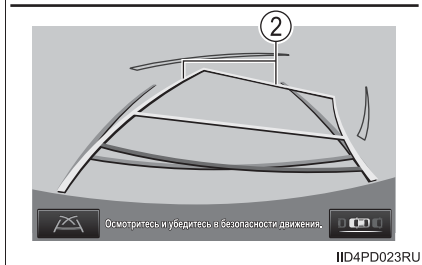
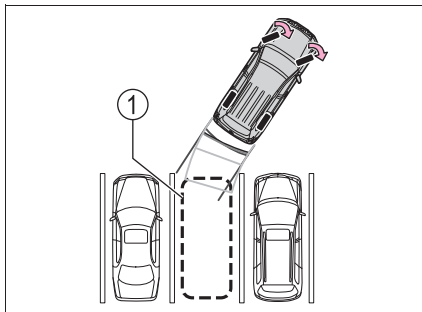

3 Когда задняя часть автомобиля окажется на парковочном месте, поверните рулевое колесо таким образом, чтобы внешние направляющие линии ширины автомобиля находились между левой и правой разделительными линиями парковочного места.

③ Внешняя направляющая линия ширины автомобиля

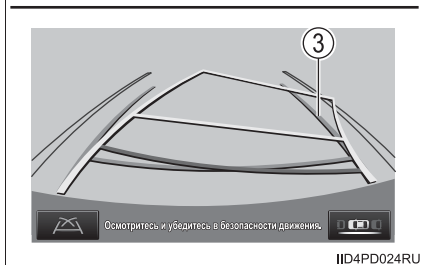
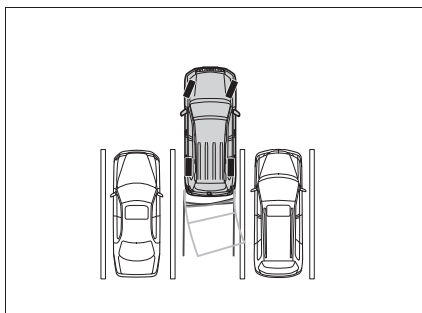

- 4 Когда внешние направляющие линии ширины автомобиля и линии разметки парковочного места станут параллельны, установите руль в центральное положение и медленно двигайтесь задним ходом, пока автомобиль полностью не заедет на парковочное место.
- 5 Остановите автомобиль в требуемом месте и завершите парковку.

### Перпендикулярная парковка (режим отображения направляющей линии помощи при парковке)

#### ■ Описание экрана

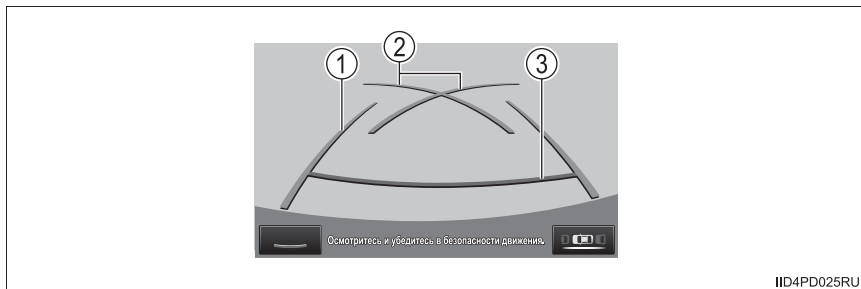

- 1 Внешние направляющие линии ширины автомобиля  
Эти линии показывают путь, если автомобиль будет двигаться задним ходом прямо. Отображаемая ширина больше фактической ширины автомобиля.
- 2 Направляющие линии помощи при парковке  
Эти линии показывают путь позади автомобиля при самом крутом возможном повороте.  
Эти линии также показывают приблизительное положение рулевого колеса при парковке.
- 3 Направляющая линия расстояния  
Эта линия (красная) указывает положение на расстоянии приблизительно 0,5 м за задним бампером автомобиля.

## ■ Порядок парковки

При парковке с места, расположенного с другой стороны относительно места, описываемого в приведенной ниже процедуре, направление вращения рулевого колеса будет обратным.

1 Установите рычаг управления коробкой передач в положение R.

2 Двигайтесь задним ходом, пока направляющая линия помощи при парковке не совместится с краем левой разделительной линии парковочного места.

① Направляющая линия помощи при парковке

② Разделительная линия парковочного места

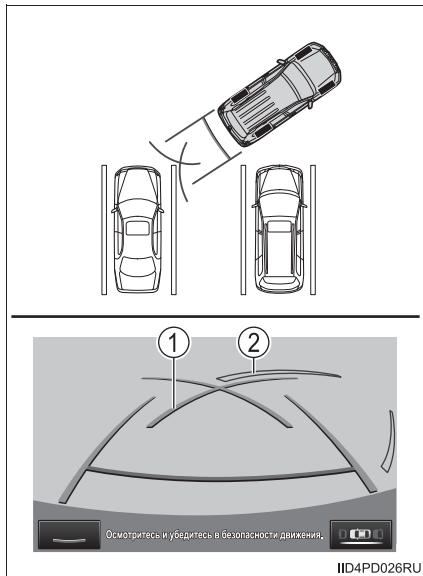

3 Поверните рулевое колесо вправо до упора и медленно двигайтесь назад.

4 Когда автомобиль станет параллелен парковочному месту, установите руль в центральное положение и медленно двигайтесь задним ходом, пока автомобиль полностью не заедет на парковочное место.

5 Остановите автомобиль в требуемом месте и завершите парковку.

## Параллельная парковка

### ■ Порядок перемещения автомобиля

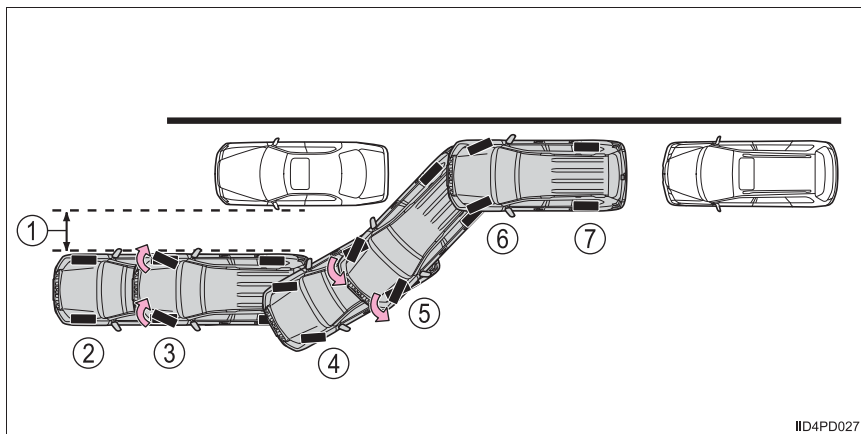

- ① Прибл. 1 м
- ② Двигаясь параллельно краю дороги, остановите автомобиль на расстоянии приблизительно 1 м от припаркованного автомобиля (пункт **1** раздела “Порядок парковки”).
- ③ Двигайтесь задним ходом, пока черно-желтая вертикальная линия на экране не будет лишь чуть-чуть касаться заднего края припаркованного автомобиля. Затем остановите автомобиль (пункт **4** раздела “Порядок парковки”).  
При неподвижном автомобиле поворачивайте рулевое колесо, пока синий контур не окажется на требуемом парковочном месте, затем двигайтесь назад, удерживая рулевое колесо в этом положении (пункт **5** раздела “Порядок парковки”).
- ④ Отображается синяя кривая. Держа рулевое колесо в том же положении, двигайтесь назад, пока синяя кривая не коснется правого угла требуемого парковочного места (пункт **7** раздела “Порядок парковки”).
- ⑤ Когда линия коснется правого угла парковочного места, до упора поверните руль в противоположном направлении (пункт **8** раздела “Порядок парковки”).
- ⑥ Держа рулевое колесо в этом положении и контролируя ситуацию вокруг автомобиля визуально и с помощью зеркал, двигайтесь задним ходом, ориентируясь на направляющие линии расстояния и т.п. (пункт **9** раздела “Порядок парковки”).

- ⑦ Когда автомобиль окажется приблизительно в требуемом положении парковки, работа функции помощи при параллельной парковке завершена (пункт 10 раздела “Порядок парковки”).

## ■ Порядок парковки

На приведенных здесь рисунках проиллюстрирована процедура парковки правой стороной. При парковке левой стороной автомобиля во всех указаниях следует заменить “лево” на “право”, и наоборот.

- 1 Остановите автомобиль в указанном ниже положении и установите рулевое колесо прямо.

- ① Приблизительно половина длины автомобиля
- ② Предполагаемое место парковки
- ③ Прибл. 1 м
- ④ Припаркованный автомобиль
- ⑤ Ваш автомобиль

Положение, в котором автомобиль параллелен дороге (или краю дороги), и в котором расстояние между Вашим и припаркованным автомобилями составляет прибл. 1 м

Положение, в котором Ваш автомобиль находится впереди припаркованного автомобиля приблизительно на половину своей длины

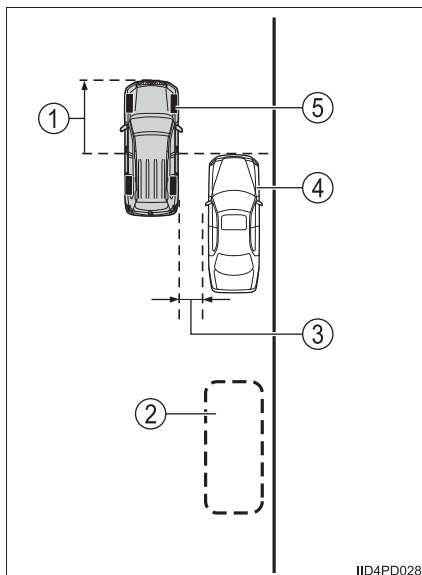

IID4PD028

- 2 Установите рычаг управления коробкой передач в положение R.
- 3 Убедитесь, что на мониторе отображается часть припаркованного автомобиля позади его задних колес, и выберите .

Если эта область не отображается, продвиньтесь вперед.

- 4 Держа рулевое колесо прямо, медленно двигайтесь задним ходом в положение, в котором черно-желтая вертикальная линия чуть-чуть касается заднего края припаркованного автомобиля. Остановите автомобиль.

- ① Черно-желтая вертикальная линия
- ② Двигайтесь задним ходом до этого положения

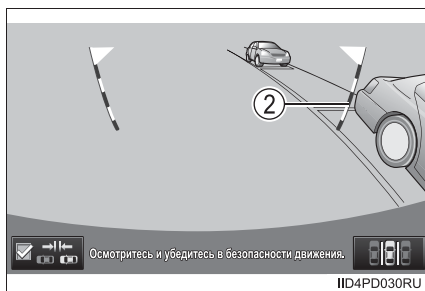
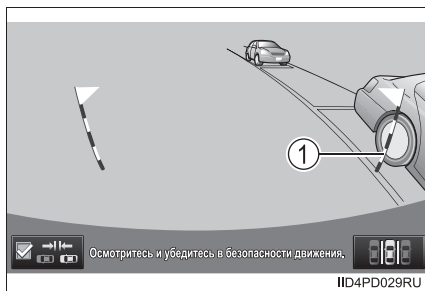

- 5 При неподвижном автомобиле поворачивайте рулевое колесо, пока синий контур не окажется на требуемом месте парковки.

- 1 Синий контур
- 2 Черно-желтая вертикальная линия

- 3 Выносная линия

Если отображается выносная линия, выходящая из синего контура, система помощи при параллельной парковке работоспособна.

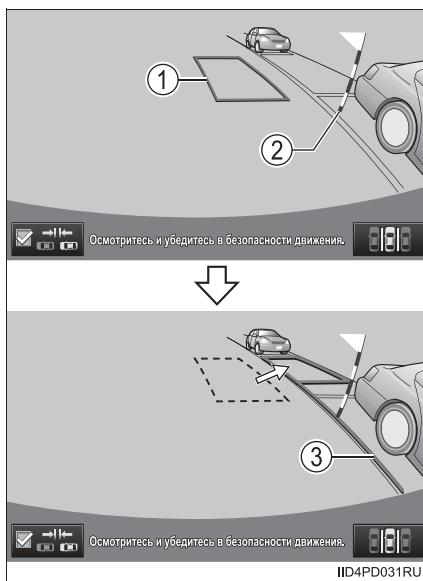

- 4 Поверните рулевое колесо вправо

- 5 Черно-желтая вертикальная линия

- 6 Синий контур

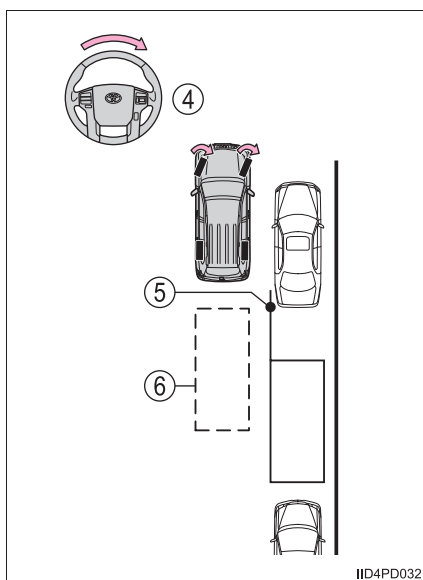

- 6 Держите рулевое колесо в текущем положении и двигайтесь назад.

При движении задним ходом будьте осторожны, чтобы не столкнуться с препятствиями передним правым краем автомобиля. Двигайтесь задним ходом медленно.



- 7 На экране появится синяя кривая линия. Держите рулевое колесо в текущем положении и медленно двигайтесь назад. Остановитесь, когда синяя кривая совместится с углом требуемого места парковки.

① Синяя кривая

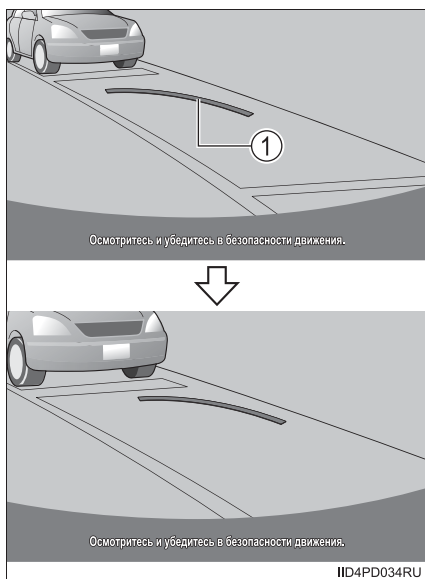

② Двигайтесь назад, держа рулевое колесо в текущем положении

③ Синяя кривая

④ Синяя кривая совмещается здесь с углом

Если двигаться задним ходом слишком быстро, можно потерять синхронизацию с системой помощи при параллельной парковке.

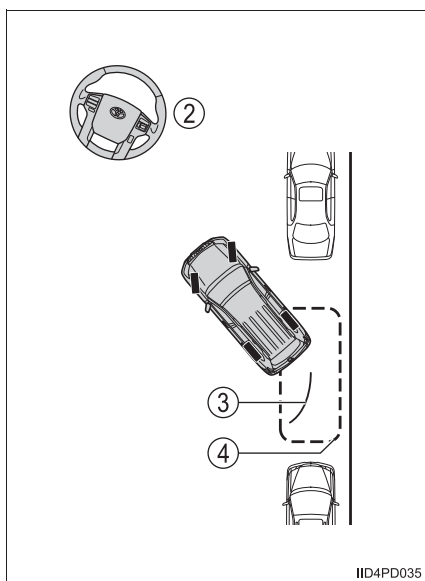

- 8 При остановленном автомобиле поверните рулевое колесо до упора влево.

Во время вращения рулевого колеса автомобиль обязательно должен быть неподвижен.

- 9 Когда произойдет смена экрана, двигайтесь задним ходом, держа рулевое колесо в текущем положении.

При движении задним ходом будьте осторожны, чтобы не столкнуться с препятствиями передним правым краем автомобиля. Двигайтесь задним ходом медленно.

- 10 Когда автомобиль будет параллелен дороге или бордюру, установите рулевое колесо прямо.

Контролируя ситуацию вокруг автомобиля визуально и с помощью зеркал, двигайтесь задним ходом, ориентируясь на направляющие линии расстояния, затем остановитесь.

Когда автомобиль окажется приблизительно в требуемом положении парковки, работа функции помощи при параллельной парковке завершена.

- Сведения о режиме помощи при параллельной парковке
  - Если двигаться задним ходом очень медленно, указания по параллельной парковке могут не выдаваться.
  - При открывании двери багажника во время указаний по параллельной парковке функция помощи при параллельной парковке будет отменена. Остановите автомобиль, выведите рычаг управления трансмиссией из положения R и начните парковку с шага 1.

- Отмена помощи при параллельной парковке

Выберите .

- Автомобили с датчиком помощи при парковке Toyota

Если при попытке парковки на парковочном месте, расположенном слева, датчик помощи при парковке Toyota обнаружит какой-либо объект, черно-желтая вертикальная линия может быть перекрыта индикацией датчика помощи при парковке Toyota. В таком случае выключите переключатель датчика помощи при парковке Toyota (→стр. 338) и управляйте автомобилем, контролируя безопасность ситуации вокруг автомобиля визуально и при помощи зеркал. После завершения операции включите переключатель.

- При появлении сообщения “Steering wheel turned too far, please return.”

Рулевое колесо повернуто слишком сильно, работа системы невозможна. Верните рулевое колесо в исходное положение.

Если сообщение появилось до того, как контур был размещен на требуемом месте парковки, автомобиль может находиться слишком далеко от бордюра. Убедитесь в том, что расстояние между Вашим и припаркованным автомобилями составляет приблизительно 1 м.

### ■ Режим парковки в узком месте

Если место, на котором требуется припарковать автомобиль, уже обычного, можно использовать режим парковки в узком месте.

- ① Обычный режим
- ② Режим парковки в узком месте

Если при выбранном режиме парковки в узком месте монитор помощи при парковке был отменен и был выключен переключатель двигателя, при повторном выборе режима помощи при параллельной парковке сначала отображается предупреждающее сообщение.

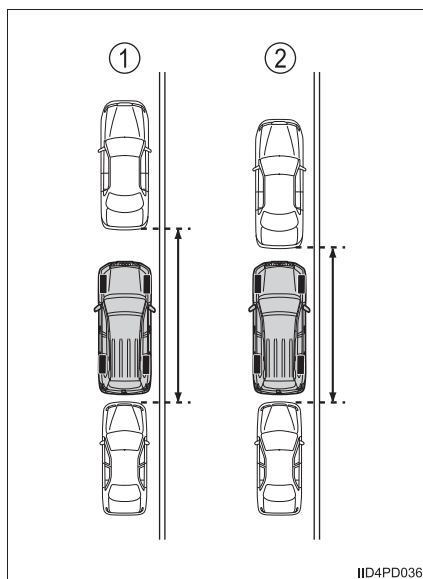

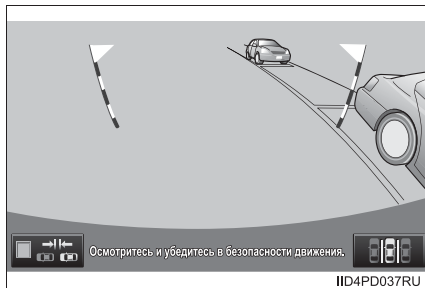

● Использование режима парковки в узком месте

- 1 В режиме помощи при параллельной парковке выберите кнопку



- 2 Ознакомьтесь с предупреждением на экране предупреждения. Если Вы согласны, выберите "I Agree". Для отмены режима парковки в узком месте выберите кнопку .

- 3 Когда система работает в режиме парковки в узком месте, горит индикатор .

Для переключения системы в обычный режим снова выберите кнопку .

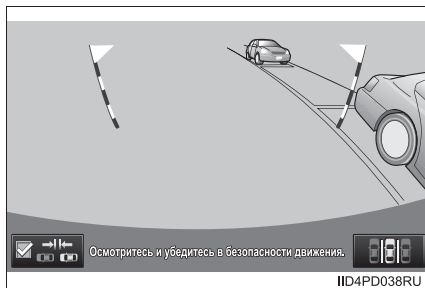

## Меры предосторожности при использовании монитора помощи при парковке Toyota

### ■ Область, отображаемая на экране

На мониторе помощи при парковке отображается вид области позади автомобиля от бампера.

Для настройки изображения на экране системы контроля области позади автомобиля см. «Руководство для владельца по системе навигации и мультимедийной системе».

- Отображаемая на экране область может изменяться в зависимости от положения автомобиля.
- Объекты, которые находятся вблизи любого из углов бампера или под бампером, на экране не видны.
- Камера оснащена специальным объективом. Расстояние, отображаемое на экране, отличается от фактического расстояния.
- Предметы, расположенные выше камеры, могут не отображаться на мониторе.
- Если автомобиль оснащен номерным знаком с задней подсветкой, она может создавать помехи при изображении.

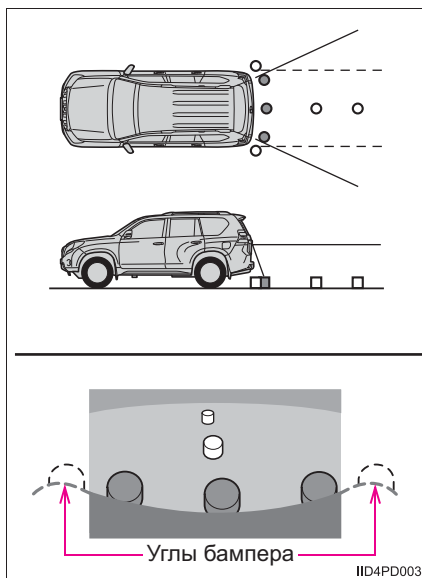

## ■ Камера монитора помощи при парковке Toyota

- ▶ Автомобили с запасным колесом, закрепленным на двери багажного отделения
- ▶ Автомобили с запасным колесом, закрепленным под полом

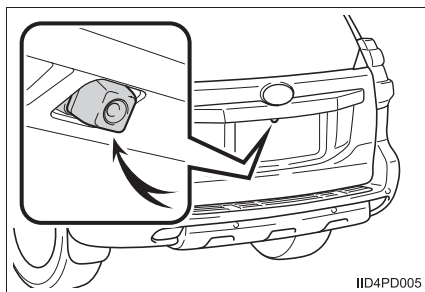
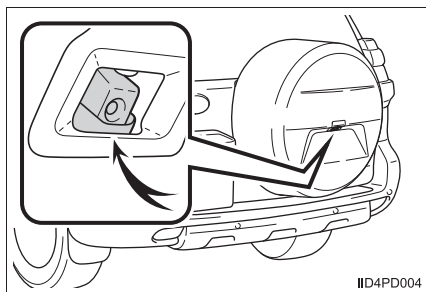

### ● Использование камеры

Если на объектив попала грязь или посторонние вещества (например, капли воды, снег, грязь и т.п.), камера не может передавать четкое изображение. В этом случае ополосните камеру большим количеством воды и протрите объектив камеры мягкой влажной тканью.

### ■ Различия между изображением на экране и фактической дорогой

Направляющие линии расстояния и внешние направляющие линии ширины автомобиля могут не быть параллельны разделительным линиям парковочного места, даже если на экране они выглядят параллельными. Обязательно проверяйте визуально.

Расстояния между внешними направляющими линиями ширины автомобиля и левой и правой разделительными линиями парковочного места могут быть разными, даже если на экране они выглядят одинаковыми. Обязательно проверяйте визуально.

Направляющие линии расстояния позволяют оценить расстояние на плоской поверхности дороги. В любой из указанных ниже ситуаций существует определенная погрешность между направляющими линиями на экране и реальным расстоянием/направлением на дороге.

- Если поверхность дороги за автомобилем резко поднимается вверх

Направляющие линии расстояния будут казаться расположенными ближе к автомобилю, чем фактическое расстояние. В связи с этим объекты кажутся расположенными дальше, чем в действительности. Аналогичным образом имеются различия между направляющими линиями и фактическим расстоянием/курсом на дороге.

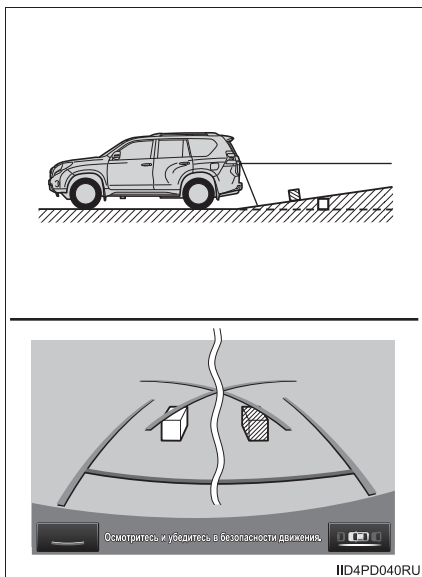

- Если поверхность дороги за автомобилем резко опускается вниз

Направляющие линии расстояния будут казаться расположенными дальше от автомобиля, чем фактическое расстояние. В связи с этим объекты кажутся расположенными ближе, чем в действительности. Аналогичным образом имеются различия между направляющими линиями и фактическим расстоянием/курсом на дороге.

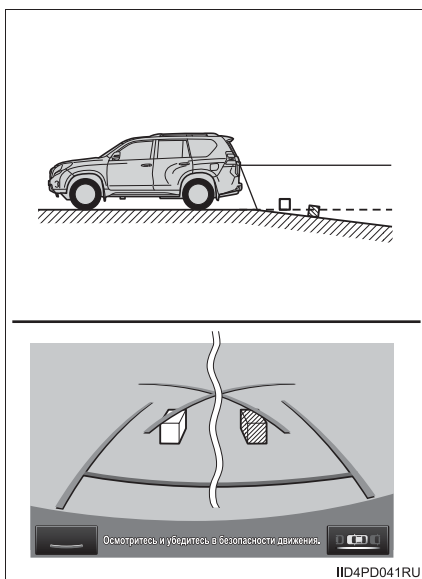



- Если какая-либо часть автомобиля просела

Если какая-либо сторона автомобиля просела из-за наличия пассажиров или распределения багажа, между направляющими линиями на экране и фактическим расстоянием/курсом на дороге возникает определенное различие.

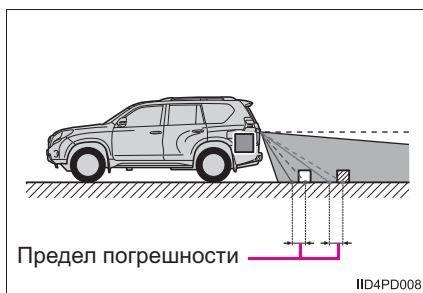

- При приближении к трехмерным объектам

Линии намеченного курса отображаются в соответствии с плоской поверхностью (какой является дорога). С помощью линий намеченного курса и направляющих линий расстояния невозможно определить положение трехмерных объектов (например, автомобилей). При приближении к трехмерному объекту, который расширяется сверху (например, платформа грузовика), помните о следующем.

- Линии намеченного курса

Визуально контролируйте обстановку и область позади автомобиля. В приведенном на рисунке случае кажется, что грузовик находится за пределами линий намеченного курса и автомобиль вроде бы не должен задеть грузовик. Однако задняя часть грузовика может на самом деле пересекать линии намеченного курса. В действительности если поехать назад так, как показано линиями намеченного курса, автомобиль может столкнуться с грузовиком.

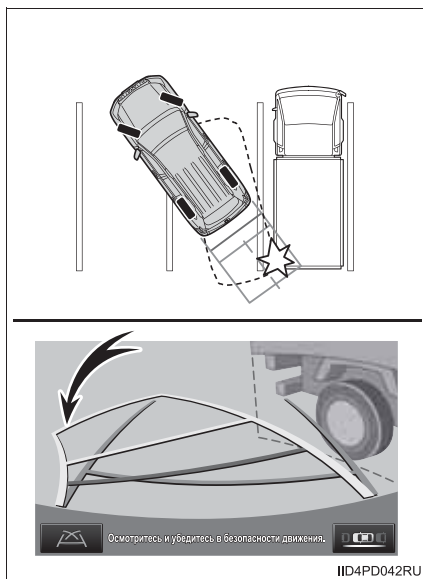

### ● Направляющие линии расстояния

Визуально контролируйте обстановку и область позади автомобиля. На экране кажется, что грузовик припаркован в точке ②. Однако в действительности, если проехать назад до точки ①, произойдет столкновение с грузовиком. На экране кажется, что самая близкая точка – это точка ①, а самая дальняя точка – точка ③. Однако на самом деле расстояние до точек ① и ③ одинаковое, а точка ② расположена дальше, чем точки ① и ③.

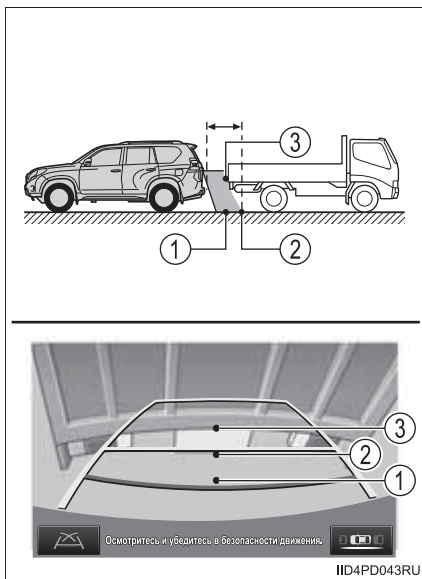

## Что следует знать

### ■ При обнаружении каких-либо признаков

При обнаружении какого-либо из следующих признаков обратитесь к вероятной причине и способу устранения, затем проверьте результат.

Если признаки не удалось устранить с помощью предлагаемых мер, произведите проверку автомобиля у авторизованного дилера или в ремонтной мастерской Toyota либо в другой организации, имеющей соответствующую квалификацию и оснащение.

Вероятная причина	Способ устранения
<input type="checkbox"/> Изображение плохо видно	
<ul style="list-style-type: none"> <li>• Автомобиль находится в темном месте</li> <li>• Температура около объектива слишком высока или слишком низка</li> <li>• Температура наружного воздуха является низкой</li> <li>• На камере имеются капли воды</li> <li>• Идет дождь или воздух имеет высокую влажность</li> <li>• На объектив камеры попало постороннее вещество (грязь и т.п.)</li> <li>• На камере имеются царапины</li> <li>• В камеру попадает прямой солнечный свет или свет фар</li> <li>• На автомобиль падает свет от флуоресцентных, натриевых или ртутных ламп и т.п.</li> </ul>	<p>В указанных случаях это не является неисправностью.</p> <p>При движении задним ходом контролируйте пространство вокруг автомобиля визуально. (Снова воспользуйтесь монитором после улучшения условий.)</p> <p>Для настройки изображения на экране системы контроля области позади автомобиля см. "Руководство для владельца по системе навигации и мультимедийной системе".</p>
<input type="checkbox"/> Изображение смазано	
<p>На объектив попала грязь или посторонние вещества (например, капли воды, снег, грязь и т.п.).</p>	<p>Ополосните камеру большим количеством воды и протрите ее объектив мягкой влажной тканью.</p>
<input type="checkbox"/> Изображение неправильно совмещено	
<p>Имел место сильный удар по камере или окружающей ее области.</p>	<p>Автомобиль необходимо проверить у авторизованного дилера или в ремонтной мастерской Toyota либо в другой организации, имеющей соответствующую квалификацию и оснащение.</p>

Вероятная причина	Способ устранения
<input type="checkbox"/> Положение направляющих линий значительно отличается от правильного	
Нарушено положение камеры.	Автомобиль необходимо проверить у авторизованного дилера или в ремонтной мастерской Toyota либо в другой организации, имеющей соответствующую квалификацию и оснащение.
<ul style="list-style-type: none"> <li>• Автомобиль наклонен (автомобиль сильно нагружен, давление в шине низкое вследствие прокола шины и т.д.)</li> <li>• Автомобиль находится на уклоне.</li> </ul>	В указанных случаях это не является неисправностью. При движении задним ходом контролируйте пространство вокруг автомобиля визуально.
<input type="checkbox"/> Линии намеченного курса перемещаются, хотя рулевое колесо стоит прямо	
Имеется неисправность в сигналах, поступающих с датчика рулевого управления.	Автомобиль необходимо проверить у авторизованного дилера или в ремонтной мастерской Toyota либо в другой организации, имеющей соответствующую квалификацию и оснащение.
<input type="checkbox"/> Направляющие линии не отображаются	
Дверь багажного отделения открыта.	Закройте дверь багажного отделения. Если неполадка не устранена, обратитесь к авторизованному дилеру или в ремонтную мастерскую Toyota, либо к другой организации, имеющей соответствующую квалификацию и оснащение.
<input type="checkbox"/> Отображается сообщение “Система не готова.”	
<ul style="list-style-type: none"> <li>• Аккумуляторная батарея подключена заново.</li> <li>• При повторной установке аккумуляторной батареи поворачивалось рулевое колесо.</li> <li>• Низкий заряд аккумуляторной батареи.</li> <li>• Заново установлен датчик рулевого управления.</li> <li>• Имеется неисправность в сигналах, поступающих с датчика рулевого управления.</li> </ul>	<p>Остановите автомобиль и до упора поверните рулевое колесо влево и вправо. (Выбор “?” на экране приводит к отображению указанной выше процедуры.)</p> <p>Если неполадка не устранена, обратитесь к авторизованному дилеру или в ремонтную мастерскую Toyota, либо к другой организации, имеющей соответствующую квалификацию и оснащение.</p> <ul style="list-style-type: none"> <li>• Для отображения инструкций нажмите кнопку “?” на экране инициализации системы.</li> </ul>

**⚠ ПРЕДОСТЕРЕЖЕНИЕ!****■ При использовании системы монитора помощи при парковке Toyota**

Монитор помощи при парковке – это дополнительное устройство, предназначенное для помощи водителю при движении задним ходом. Перед началом движения задним ходом обязательно визуально проверяйте пространство позади и со всех сторон автомобиля.

Во избежание аварии, которая может привести к тяжелым травмам или гибели, соблюдайте следующие меры предосторожности.

- Никогда полностью не полагайтесь на монитор помощи при парковке при движении задним ходом. Изображение и положение направляющих, отображаемое на экране, может отличаться от фактического. Будьте осторожны, как при движении задним ходом в обычном автомобиле.
- Медленно двигайтесь задним ходом, нажимая педаль тормоза для управления скоростью автомобиля.
- В случае вероятности столкновения с находящимися поблизости автомобилями, препятствиями или людьми либо наездом на обочину нажмите педаль тормоза для остановки автомобиля, а затем отключите систему помощи, выбрав  на экране.
- Приведенные здесь инструкции являются лишь рекомендациями. Момент времени начала и угол поворота рулевого колеса при парковке зависят от условий движения, состояния поверхности дороги, состояния автомобиля и т.п. При использовании системы помощи при парковке необходимо полностью отдавать себе в этом отчет.
- Перед началом парковки обязательно убедитесь в том, что для Вашего автомобиля имеется достаточно места.
- Не пользуйтесь монитором помощи при парковке в следующих случаях:
  - На обледенелых или скользких дорогах или в снегу
  - При использовании цепей противоскольжения
  - При неполностью закрытой двери багажного отделения
  - На наклонных или искривленных участках дорог, например на поворотах или на склонах.
- При низких температурах экран может выглядеть темным или изображение может быть бледным. При движении автомобиля изображение может исказиться или его будет не видно на экране. Перед выполнением маневра обязательно визуально и при помощи зеркала проверьте область за автомобилем и вокруг него.

## ⚠ ПРЕДОСТЕРЕЖЕНИЕ!

- В случае изменения размера шин положение направляющих линий на экране может измениться.
- Камера оснащена специальным объективом. Расстояния между объектами и пешеходами на выводимом на экран изображении отличается от фактических расстояний. (→стр. 381)
- **При использовании экрана помощи при перпендикулярной парковке**  
Режим отображения линии намеченного курса: Если рулевое колесо стоит прямо, а внешние направляющие линии ширины автомобиля и линии намеченного курса не совпадают, произведите проверку автомобиля у авторизованного дилера или в ремонтной мастерской Toyota либо в другой организации, имеющей соответствующую квалификацию и оснащение.
- **При использовании экрана помощи при параллельной парковке**
  - Не используйте систему, если отображается неправильная индикация из-за неровной (извилистой/холмистой) или кривой дороги.
  - Во время вращения рулевого колеса автомобиль обязательно должен быть неподвижен.
  - Обязательно убедитесь, что внутри синего контура нет никаких препятствий. При наличии каких-либо препятствий внутри синего контура не используйте режим параллельной парковки.
  - Располагая синий контур на парковочном месте, убедитесь в том, что синяя выносная линия не пересекает шину автомобиля, припаркованного перед свободным местом.
  - Если выносная линия синего контура пересекает припаркованный автомобиль, Ваш автомобиль находится слишком близко. Убедитесь в том, что расстояние между Вашим и припаркованным автомобилями составляет приблизительно 1 м.

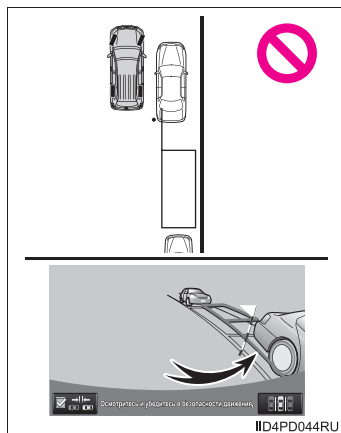

**ВНИМАНИЕ!****■ Как пользоваться камерой**

- Монитор помощи при парковке может работать неверно в следующих случаях.
  - Если задняя часть автомобиля повреждена могут измениться положение и угол крепления камеры.
  - Так как камера имеет водонепроницаемую конструкцию, не снимайте, не разбирайте и не модифицируйте ее. Это может привести к неправильной работе.
  - При чистке объектива камеры ополосните камеру большим количеством воды и протрите ее мягкой влажной тканью. Не трите объектив камеры с большим усилием - несоблюдение этих мер может привести к тому, что объектив камеры будет поцарапан и будет невозможно передавать четкое изображение.
  - Не допускайте попадания на камеру органических растворителей, автомобильного воска, средств для окон или покрытий для стекла. Как можно скорее протрите камеру в случае их попадания.
  - При резком изменении температуры, например при поливании автомобиля горячей водой в холодную погоду, система может работать неправильно.
  - При мойке автомобиля не допускайте попадания сильных струй воды на камеру или зону камеры. Это может привести к неполадкам в работе камеры.
  - Если камера используется при свете флуоресцентных, натриевых или ртутных ламп и т.п., источники света и освещенные области могут выглядеть мерцающими.
- Не подвергайте камеру сильным ударам, так как это может привести к неполадкам. В этом случае автомобиль необходимо незамедлительно проверить у дилера или в ремонтной мастерской Toyota либо в другой организации, имеющей соответствующую квалификацию и оснащение.

## Системы помощи при вождении

Для повышения динамических характеристик автомобиля и повышения безопасности движения автоматически включаются в работу следующие системы, реагирующие на различные дорожные ситуации. Однако помните, что эти системы являются вспомогательными, и нельзя полностью полагаться на них при эксплуатации автомобиля.

### ◆ ABS (Anti-lock Brake System – Антиблокировочная тормозная система)

Помогает предотвратить блокировку колес при внезапном торможении или торможении на скользкой дороге

### ◆ Multi Terrain ABS (Anti-lock Brake System, Антиблокировочная тормозная система) (при наличии)

→См. “Руководство по вождению в условиях бездорожья”

### ◆ Усилитель экстренного торможения

Создает повышенное тормозное усилие после нажатия на педаль тормоза, когда система определяет ситуацию экстренного торможения.

### ◆ VSC (Vehicle Stability Control – Система контроля устойчивости автомобиля)

Помогает водителю контролировать занос при внезапном маневре в сторону или прохождении поворота на скользкой дороге.

### ◆ TRC (Traction Control, система регулирования тягового усилия) для двигателей 2TR-FE и положения H4 с двигателями 1GR-FE, 1GD-FTV и 1KD-FTV

Помогает сохранить тяговое усилие и предотвратить пробуксовку 4 колес при трогании или ускорении автомобиля на скользкой дороге.

### ◆ Active TRC (Traction Control, система регулирования тягового усилия) для положения L4 с двигателями 1GR-FE, 1GD-FTV и 1KD-FTV\*

→См. “Руководство по вождению в условиях бездорожья”.



◆ **Вспомогательная система управления при трогании на склоне (при наличии)**

→См. “Руководство по вождению в условиях бездорожья”

◆ **KDSS (Kinetic Dynamic Suspension System – Кинетическая динамическая подвеска) (при наличии)**

→См. “Руководство по вождению в условиях бездорожья”

◆ **PCS (Pre-Crash Safety – Система предаварийной безопасности) (при наличии)**

→стр. 412

◆ **Сигнал аварийного торможения**

В случае резкого торможения стоп-сигналы начинают автоматически мигать, чтобы предупредить водителя движущегося следом автомобиля.

◆ **Система предотвращения заноса прицепа (при наличии)**

Помогает водителю предотвращать заносы прицепа, избирательно применяя торможение для отдельных колес и снижая крутящий момент двигателя при обнаружении заноса прицепа.

Система предотвращения заноса прицепа является частью системы VSC и не работает, если система VSC выключена или в ней имеются неполадки.

\*: Эта функция работает только на автомобилях с системой Multi-terrain Select, когда система Multi-terrain Select включена

**Когда работают системы TRC/VSC/предотвращения заноса прицепа**

При опасности скольжения автомобиля или при пробуксовке любого ведущего колеса, мигает индикатор пробуксовки, показывая работу систем TRC/VSC/предотвращения заноса прицепа.

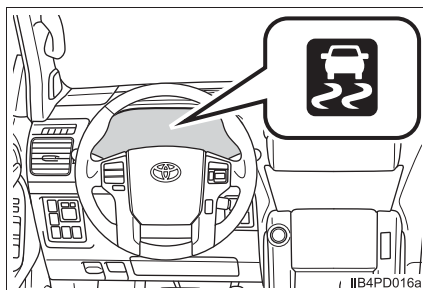

### Отключение систем TRC/VSC/предотвращения заноса прицепа

Если автомобиль застревает в свежеснежившем снегу или в грязи, системы TRC/VSC/предотвращения заноса прицепа могут уменьшить мощность, передаваемую от двигателя к колесам. Чтобы “раскачать” автомобиль для его высвобождения, может потребоваться отключить эту систему.

#### ■ Отключение только системы TRC

Для выключения системы TRC кратковременно нажмите и отпустите переключатель.

Индикатор “TRC OFF” включается.

Чтобы снова включить систему, нажмите этот переключатель еще раз.

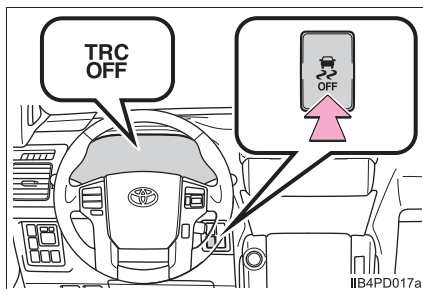

#### ■ Отключение систем TRC и VSC/системы предотвращения заноса прицепа

Для отключения систем TRC и VSC/системы предотвращения заноса прицепа нажмите этот переключатель и удерживайте ее нажатой не менее 3 секунд при остановленном автомобиле.

Загорается индикатор VSC OFF, также загорается индикатор “TRC OFF”.

Чтобы снова включить систему, нажмите этот переключатель еще раз.

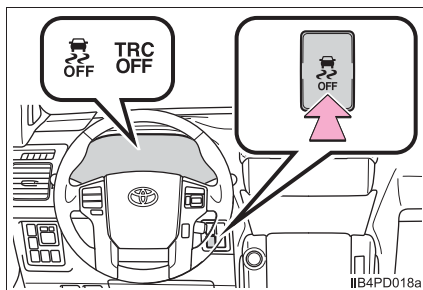

### ■ Звуки и вибрации, вызываемые работой систем ABS, системой помощи при экстренном торможении, TRC и VSC/предотвращения заноса прицепа

- При запуске двигателя или сразу после начала движения автомобиля возможен шум в моторном отсеке. Этот звук не указывает на сбой в работе какой-либо из этих систем.
- Когда работают вышеназванные системы, возможно возникновение любой из следующих ситуаций. Ни одна из них не указывает на возникновение неисправности.
  - Через кузов автомобиля и рулевое управление могут проходить вибрации.
  - После остановки автомобиля может быть слышен звук двигателя.
  - После включения системы ABS педаль тормоза может слегка пульсировать.
  - После включения системы ABS педаль тормоза может слегка переместиться вниз.

### ■ Включение систем TRC/VSC/предотвращения заноса прицепа после выключения двигателя

При выключении двигателя после выключения систем TRC/VSC/системы предотвращения заноса прицепа эти системы автоматически снова включаются.

### ■ Повторное включение системы TRC, связанное со скоростью автомобиля

Если отключена только система TRC, она снова включится при увеличении скорости автомобиля. Если отключены обе системы TRC или VSC/предотвращения заноса прицепа, эти системы не включаются даже при увеличении скорости автомобиля.

### ■ При длительном использовании тормозной системы

Привод тормозов может перегреться. В таком случае система TRC (автомобили с двигателями, отличными от 2TR-FE) перестает работать, подается звуковой сигнал, и загорается индикатор "TRC OFF". Воздержитесь от использования системы, пока индикатор "TRC OFF" не погаснет. (Можно продолжать обычное движение.)

### ■ Условия срабатывания сигнала аварийного торможения

Сигнал аварийного торможения срабатывает при выполнении следующих трех условий:

- Аварийная сигнализация выключена.
- Фактическая скорость автомобиля больше 55 км/ч.
- По характеру нажатия педали тормоза на основе замедления автомобиля система определяет, что производится экстренное торможение.

**■ Автоматическая отмена сигнала аварийного торможения**

Сигнал аварийного торможения отключается в любой из следующих ситуаций:

- Включена аварийная сигнализация.
- Отпущена педаль тормоза.
- Система определяет по уровню замедления автомобиля, что это не экстренное торможение.

**■ Если загорается индикатор пробуксовывания...**

Это может указывать на неисправность в системе TRC или VSC/системе предотвращения заноса прицепа. Незамедлительно обратитесь к авторизованному дилеру или в ремонтную мастерскую Toyota, либо в другую организацию, имеющую соответствующую квалификацию и оснащение.

**⚠ ПРЕДОСТЕРЕЖЕНИЕ!****■ Система ABS работает неэффективно, когда**

- Превышены предельные значения сцепления шин с дорожным полотном (например, сильно изношенные шины на дороге, покрытой снегом).
- Возникает эффект аквапланирования автомобиля при движении с высокой скоростью по влажной или скользкой дороге.

**■ Тормозной путь при работе системы ABS может превышать тормозной путь при обычных условиях**

Система ABS не предназначена для сокращения тормозного пути. Всегда поддерживайте безопасное расстояние до идущего впереди автомобиля, особенно в следующих ситуациях:

- При движении по ухабистым, гравийным или заснеженным дорогам
- При движении с цепями противоскольжения
- При движении по ухабистой дороге
- При движении по дорогам с выбоинами или неровной поверхностью

**■ Система TRC может работать неэффективно в следующих случаях**

При движении по скользким дорогам контроль за направлением движения и тягой может быть потерян даже несмотря на работу системы TRC.

Не следует двигаться на автомобиле в условиях, в которых может быть потеряна стабильность движения и тяга.

**■ Когда активированы системы VSC/система предотвращения заноса прицепа**

Мигает индикатор пробуксовывания. Во время вождения обязательно соблюдайте осторожность. Невнимательное вождение может привести к аварии. Будьте особенно внимательны, когда мигает индикатор.

**■ Когда системы TRC/VSC/предотвращения заноса прицепа отключаются**

Будьте особенно внимательны и соблюдайте скоростной режим, соответствующий дорожным условиям. Поскольку эти системы помогают увеличить устойчивость автомобиля и силу тяги, не отключайте системы TRC/VSC/предотвращения заноса прицепа без необходимости.

**⚠ ПРЕДОСТЕРЕЖЕНИЕ!****■ Замена шин**

Следите за тем, чтобы все шины имели одинаковый размер, марку, рисунок протектора и грузоподъемность. Кроме того, следите за тем, чтобы давление в шинах соответствовало рекомендуемому.

Если на автомобиль установлены разные шины, системы ABS, TRC и VSC/предотвращения заноса прицепа не будут работать надлежащим образом.

За дополнительной информацией по замене шин или колес обратитесь к любому авторизованному дилеру или в ремонтную мастерскую Toyota либо в другую организацию, имеющую соответствующую квалификацию и оснащение.

**■ Обращение с шинами и подвеской**

Использование шин с каким-либо дефектом или изменение конструкции подвески влияют на работу систем помощи при движении и могут вызвать сбой в их работе.

**■ Меры предосторожности при работе с системой предотвращения заноса прицепа**

Система предотвращения заноса прицепа не может предотвратить занос прицепа в любых ситуациях. В зависимости от многих факторов, таких как состояние автомобиля, прицепа, дорожного покрытия и условий движения, система предотвращения заноса прицепа может быть неэффективной. Информацию о том, как правильно буксировать прицеп, см. в руководстве по эксплуатации прицепа.

**■ При раскачивании прицепа**

Соблюдайте следующие меры предосторожности.

Невыполнение этого требования может стать причиной тяжелой травмы или смертельного исхода.

- Крепко возьмитесь на рулевое колесо. Держите руль прямо.

Не пытайтесь управлять раскачиванием прицепа поворотом рулевого колеса.

- Немедленно, но очень плавно, снимайте ногу с педали акселератора для снижения скорости.

Не повышайте скорость. Не включайте тормоза.

Если Вы не будете выполнять слишком сильных корректировок рулевым колесом или тормозами, автомобиль и прицеп должны стабилизироваться.

(→стр. 257)

## BSM (монитор слепых зон)\*

### Основные сведения о мониторе слепых зон

Монитор слепых зон - это система, выполняющая две функции:

- Функция монитора слепых зон  
Помощь водителю при контроле безопасности при смене полос движения
- Функция предупреждения водителя о наличии других автомобилей  
Помощь водителю при движении задним ходом

Эти функции используют одни и те же датчики.

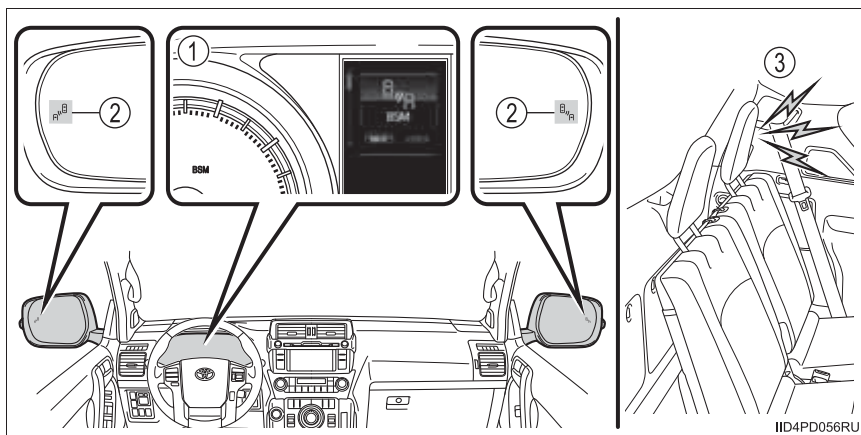

① Экран и индикатор включения/выключения монитора слепых зон.

Систему монитора слепых зон можно включать/выключать на многофункциональном дисплее. Когда система включена, горит индикатор на приборе. Функция монитора слепых зон и функция предупреждения водителя о наличии других автомобилей включаются/выключаются одновременно.

② Индикаторы в наружном зеркале заднего вида

Функция монитора слепых зон:

Когда в слепой зоне обнаружено транспортное средство: индикатор в наружном зеркале заднего вида загорается, если рычаг указателей поворота не нажат, или мигает, если рычаг указателей поворота нажат.

Функция предупреждения водителя о наличии других автомобилей:

Когда обнаруживается автомобиль, приближающийся сзади (с правой или левой стороны), индикаторы в наружном зеркале заднего вида мигает.

③ Звуковой сигнал предупреждения водителя о наличии других автомобилей (только функция предупреждения водителя о наличии других автомобилей)

Когда обнаруживается автомобиль, приближающийся сзади (с правой или левой стороны), из-за заднего сиденья подается звуковой сигнал.



**Включение системы монитора слепых зон**

1 Вызовите экран включения/выключения монитора слепых зон.

① Нажмите кнопку выбора меню. Многофункциональный дисплей переключится в режим электронного управления функциями.

② Нажимайте переключатель “ENTER” вверх или вниз, пока на многофункциональном дисплее не появится обозначение “BSM”.

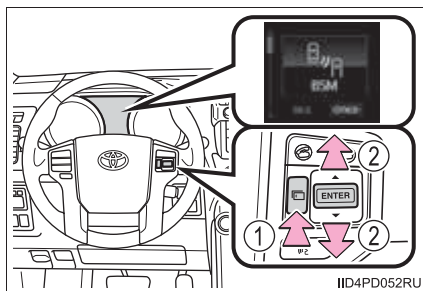

2 Нажмите переключатель “ENTER” для перехода к “ON”. Отобразится индикатор монитора слепых зон.

Каждое нажатие переключателя включает и выключает монитор слепых зон.

Когда система включена, подается звуковой сигнал, информирующий водителя о работе системы.

Для возврата к обычному изображению нажмите кнопку вызова меню.

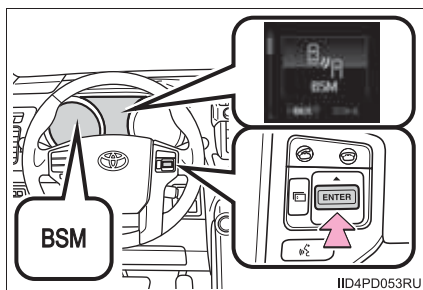

**■ Видимость индикаторов в наружных зеркалах заднего вида**

При ярком солнечном свете индикатор в наружном зеркале заднего вида может быть плохо виден.

**■ Громкость звукового сигнала предупреждения водителя о наличии других автомобилей**

Звуковой сигнал предупреждения водителя о наличии других автомобилей может быть сложно услышать из-за шума, например из-за громкого воспроизведения аудио.

**■ В случае неисправности монитора слепых зон**

В случае обнаружения неисправности системы по любой из указанных ниже причин отображаются предупреждающие сообщения: (→стр. 684, 685)

- Неисправность датчиков
- Датчики загрязнены
- Наружная температура очень высокая или очень низкая
- Неправильное напряжение датчика

**■ Сертификация монитора слепых зон**

- ▶ Для автомобилей, продаваемых на Украине номер подтверждения типа: 1O094.000966-13



► Для автомобилей, продаваемых в Израиле

Name of permit owner: **Toyota** Telephone: **+972 362 55410**  
 Model: **SRR2-A** Manufacturer: **Continental** Country of manufacture: **Germany**  
 Type approval No.: **52-68945** Valid from: **30/11/2014**  
 Permit No.: **511487761**

► Для автомобилей, продаваемых в Европе

## CE 0700

Новейшая версия документа “DECLARATION of CONFORMITY” (DoC) доступна по следующему адресу:

Адрес DoC:

<http://continental.automotive-approvals.de/index.php?produkt=SRR2-A>

CONTINENTAL tímto prohlašuje, že tento SRR2-A je ve shodě se základními požadavky a dalšími odvislými ustanoveními směrnice 1999/5/ES.

Under this name CONTINENTAL declares hereby, that following model SRR2-A overholds the essential requirements relevant provisions of Directive 1999/5/EC.

Permit holder CONTINENTAL, erklärt das Gerät SRR2-A in Übereinstimmung mit den grundlegenden Anforderungen und den abgeleiteten technischen Bestimmungen der Richtlinie 1999/5/EG befindet.

Κατασκευαγών το όνομα CONTINENTAL, δηλώνει ότι ο SRR2-A συμμορφώνεται προς τις ουσιαστικές απαιτήσεις και τις λοιπές διατάξεις που προκύπτουν από τη οδηγία 1999/5/ΕΚ.

Hereby, CONTINENTAL declares that this SRR2-A is in compliance with the essential requirements and other relevant provisions of Directive 1999/5/EC.

Par le biais de la présente CONTINENTAL, déclare que le SRR2-A conforme aux exigences essentielles et aux autres dispositions pertinentes de la directive 1999/5/CE.

ΜΕ ΤΗΝ ΠΑΡΟΥΣΑ CONTINENTAL ΔΗΛΩΝΕΙ ΟΤΙ ΣΡΡ2-Α ΣΥΜΜΟΡΦΩΝΕΤΑΙ ΠΡΟΣ ΤΙΣ ΟΥΣΙΑΣΔΕΙΣ ΑΠΑΙΤΗΣΕΙΣ ΚΑΙ ΤΙΣ ΛΟΙΠΕΣ ΔΙΑΤΑΞΕΙΣ ΤΗΣ ΟΔΗΓΙΑΣ 1999/5/ΕΚ.

Par la présente CONTINENTAL déclare que l'appareil SRR2-A est conforme aux exigences essentielles et aux autres dispositions pertinentes de la directive 1999/5/CE.

Con la presente CONTINENTAL dichiara che questo SRR2-A è conforme ai requisiti essenziali ed alle altre disposizioni pertinenti stabilite dalla direttiva 1999/5/CE.

Ar to CONTINENTAL deklari, ta SRR2-A staidit Direktiwa 1999/5/ΕΚ požadavkum prostribum ukladnim ar to ustanovljenim u okviru ove.

Środ CONTINENTAL deklaruje, że ten SRR2-A jest w pełni zgodny z wymaganiami i innymi przepisami wynikającymi z dyrektywy 1999/5/EB.

Hierbij verklaart CONTINENTAL dat het toestel SRR2-A in overeenstemming is met de essentiële eisen en de andere relevante bepalingen van richtlijn 1999/5/EG.
Hawnhekk, CONTINENTAL, jiddkjara li dan SRR2-A jikkonforma mal-htigijiet essenzjali u ma provvedimenti oħrajn rilevanti li hemm fid-Direttiva 1999/5/EC.
Alulírott CONTINENTAL nyilatkozik, hogy a SRR2-A megfelel a vonatkozó alapvető követelményeknek és az 1999/5/EC irányelv egyéb előírásainak.
Niniejszym CONTINENTAL oświadcza, że SRR2-A jest zgodny z zasadniczymi wymogami oraz pozostałymi stosownymi postanowieniami Dyrektywy 1999/5/EC.
CONTINENTAL declara que este SRR2-A está conforme com os requisitos essenciais e outras disposições da Directiva 1999/5/CE.
CONTINENTAL izjavlja, da je ta SRR2-A v skladu z bistvenimi zahtevami in ostalimi relevantnimi določili direktive 1999/5/ES.
CONTINENTAL týmto vyhlasuje, že SRR2-A spĺňa základné požiadavky a všetky príslušné ustanovenia Smernice 1999/5/ES.
CONTINENTAL vakuuttaa täten että SRR2-A tyypinen laite on direktiivin 1999/5/EY oleellisten vaatimusten ja sitä koskevien direktiivin muiden ehtojen mukainen.
Härmed intygar CONTINENTAL att denna SRR2-A står i överensstämmelse med de väsentliga egenskapskrav och övriga relevanta bestämmelser som framgår av direktiv 1999/5/EG.
Hér með lýsir CONTINENTAL yfir því að SRR2-A er í samræmi við grunnkröfur og aðrar kröfur, sem gerðar eru í tilskipun 1999/5/EC.
CONTINENTAL erklærer herved at udstyret SRR2-A er i samsvarende med de grundlæggende krav og øvrige relevante krav i direktiv 1999/5/EF.
С настоящето, CONTINENTAL, декларира, че SRR2-A е в съответствие със съществениите изисквания и другите приложими разпоредби на Директива 1999/5/EC.
Prin prezenta, CONTINENTAL, declară că aparatul SRR2-A este în conformitate cu cerințele esențiale și cu alte prevederi pertinente ale Directivei 1999/5/CE.
"Ovim, CONTINENTAL, izjavjuje da ovaj SRR2-A je usklađen sa bitnim zahtjevima i drugim relevantnim odredbama Direktive 1999/5/EC."
Ovim CONTINENTAL, izjavjuje da je SRR2-A u skladu s bitnim zahtjevima i drugim relevantnim odredbama Direktive 1999/5/EC i Pravilnika o RTT opremi(NN25/2012)

**⚠ ПРЕДОСТЕРЕЖЕНИЕ!****■ Обращение с датчиком радара**

По одному датчику монитора слепых зон установлено с левой и правой стороны заднего бампера автомобиля. Для обеспечения правильной работы монитора слепых зон соблюдайте следующие правила.

- Всегда содержите датчик и окружающую его область в чистоте.

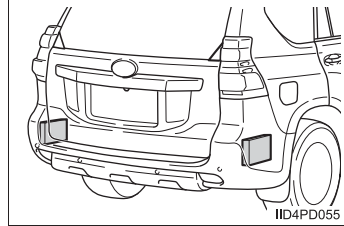

- Не допускайте сильных ударов по датчику или зоне бампера около него. В случае даже небольшого смещения датчика система может работать неправильно и транспортные средства, находящиеся в зоне обнаружения, могут не обнаруживаться. В случае сильного удара по датчику или зоне вокруг него произведите осмотр у любого авторизованного дилера или в ремонтной мастерской Toyota либо в другой организации, имеющей соответствующую квалификацию и оснащение.
- Не разбирайте датчик.
- Не устанавливайте на датчик и в зоне бампера вокруг него никакие принадлежности или наклейки.
- Не модифицируйте и не красьте датчик или зону бампера рядом с ним.
- Если требуется замена датчика, обратитесь к любому авторизованному дилеру или в ремонтную мастерскую Toyota либо в иную организацию, имеющую надлежащую квалификацию и оснащение.

### Функция монитора слепых зон

Функция монитора слепых зон использует радарные датчики для обнаружения транспортных средств, следующих в соседней полосе в области, которая не отражается в наружных зеркалах заднего вида (в слепых зонах), и предупреждает водителя о наличии таких транспортных средств с помощью индикатора в наружном зеркале заднего вида.

### Области обнаружения функцией монитора слепых зон

Ниже показаны области, в которых возможно обнаружение транспортных средств.

Зона обнаружения имеет следующие размеры:

- ① Приблизительно 3,5 м от бокового края автомобиля  
Ближайшие 0,5 м от бокового края автомобиля не входят в зону обнаружения
- ② Приблизительно 3 м от заднего бампера
- ③ Приблизительно 1 м вперед от заднего бампера

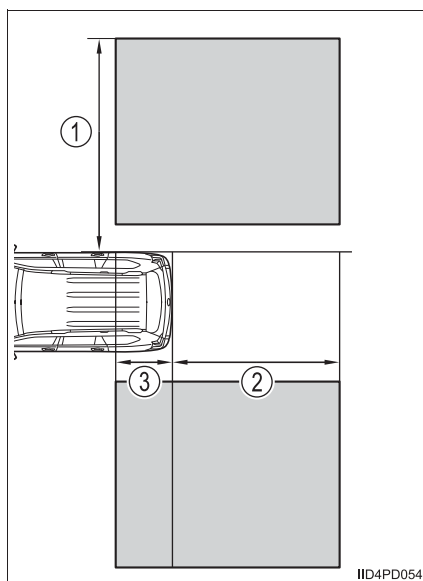

 **ПРЕДОСТЕРЕЖЕНИЕ!****■ Меры предосторожности, касающиеся использования системы**

Водитель несет полную ответственность за безопасное управление автомобилем. Всегда управляйте автомобилем безопасно, следя за окружающей обстановкой.

Функция монитора слепых зон – это вспомогательная функция, предупреждающая водителя о наличии транспортного средства в слепой зоне. Не полагайтесь полностью на функцию монитора слепых зон. Функция не может оценить, насколько безопасно может быть выполнено перестроение, поэтому излишнее доверие ее показаниям может привести к аварии со смертельными последствиями или тяжелыми травмами.

В зависимости от условий, система может работать неправильно. Поэтому водитель должен обязательно сам визуально контролировать безопасность.

**■ Функция монитора слепых зон работает, когда**

- Система монитора слепых зон включена.
- Скорость движения автомобиля превышает 16 км/ч.

**■ Функция монитора слепых зон обнаруживает транспортное средство, когда**

- Транспортное средство в соседней полосе обгоняет Ваш автомобиль.
- Другое транспортное средство при смене полосы движения оказывается в зоне обнаружения.

**■ Условия, при которых функция монитора слепых зон не обнаруживает транспортное средство**

Функция монитора слепых зон не предназначена для обнаружения транспортных средств и/или объектов следующих типов:

- Небольшие мотоциклы, велосипеды, пешеходы и т.п.\*
- Транспортные средства, двигающиеся в противоположном направлении
- Ограждения, стены, дорожные знаки, припаркованные автомобили и аналогичные неподвижные объекты\*
- Находящиеся сзади транспортные средства, следующие в той же полосе\*
- Транспортные средства, двигающиеся за 2 полосы движения от Вашего автомобиля\*

\*: В зависимости от условий, возможно обнаружение транспортного средства и/или объекта.



**■ Условия, в которых функция монитора слепых зон может работать неправильно**

- Функция монитора слепых зон может не обнаруживать должным образом транспортные средства в следующих условиях:
  - В плохую погоду, например в сильный дождь, в туман, в снегопад и т.п.
  - Если задний бампер покрыт льдом, грязью и т.п.
  - При движении по дорожному покрытию, влажному из-за дождя, стоячей воды и т.п.
  - При значительной разнице в скорости Вашего автомобиля и транспортного средства, попадающего в зону обнаружения
  - Если транспортное средство находится в зоне обнаружения во время остановки и остается в зоне обнаружения, когда Ваш автомобиль разгоняется
  - При движении вверх или вниз по следующим друг за другом крутым уклонам, например по холмам, понижениям дороги и т.п.
  - При приближении нескольких транспортных средств с небольшим интервалом между ними
  - Если при широких полосах транспортное средство в соседней полосе находится слишком далеко от Вашего автомобиля
  - Если транспортное средство, входящее в область обнаружения, движется приблизительно с той же скоростью, что и Ваш автомобиль
  - При значительной разнице в высоте Вашего автомобиля и транспортного средства, входящего в зону обнаружения
  - Сразу после того как система монитора слепых зон включена
  - При буксировке Вашим автомобилем прицепа

- Частота ложного обнаружения транспортных средств и/или объектов функцией монитора слепых зон может увеличиваться в следующих условиях:
  - При малом расстоянии от Вашего автомобиля до ограждения, стены и т.п.
  - При малом расстоянии между Вашим автомобилем и транспортным средством, следующим за Вами
  - Если полосы движения узкие, и транспортное средство, следующее во второй от Вашего автомобиля полосе, попадает в область обнаружения
  - Когда на задней части автомобиля установлены такие предметы, как крепление для велосипеда

### Функция предупреждения водителя о наличии других автомобилей

Функция предупреждения водителя о наличии других автомобилей может быть активирована при движении задним ходом. Она может обнаружить автомобиль, приближающийся сзади (с правой или левой стороны). Она использует радарные датчики для предупреждения водителя о наличии другого автомобиля при помощи мигания индикаторов в наружном зеркале заднего вида и подачи звукового сигнала.

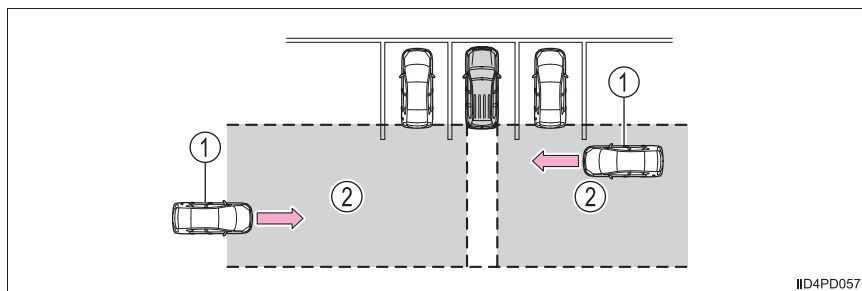

- ① Приближающиеся автомобили      ② Области обнаружения

 **ПРЕДОСТЕРЕЖЕНИЕ!****■ Меры предосторожности, касающиеся использования системы**

Водитель несет полную ответственность за безопасное управление автомобилем. Всегда управляйте автомобилем безопасно, следя за окружающей обстановкой.

Функция предупреждения водителя о наличии других автомобилей является вспомогательным средством и не может служить заменой осторожному вождению. Водитель должен проявлять осторожность при движении задним ходом, даже если он использует функцию предупреждения водителя о наличии других автомобилей. Водитель должен лично проверить область позади автомобиля и перед началом движения задним ходом убедиться в том, что там нет пешеходов или других автомобилей. Невыполнение этих требований может стать причиной серьезной травмы вплоть до смертельного исхода.

В зависимости от условий, система может работать неправильно. Поэтому водитель должен обязательно сам визуально контролировать безопасность.

### Области обнаружения функций предупреждения водителя о наличии других автомобилей

Ниже показаны области, в которых возможно обнаружение транспортных средств.

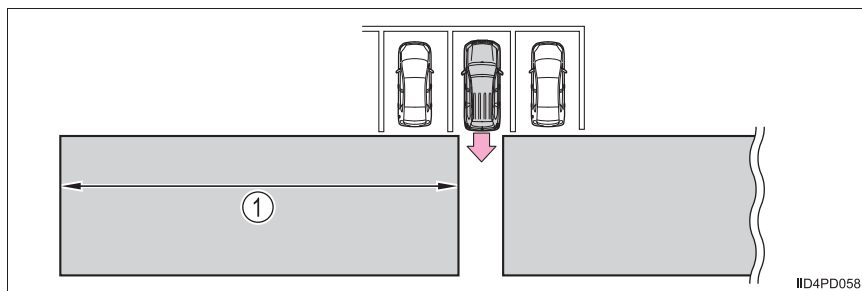

Для обеспечения большего периода времени для реакции водителя звуковой сигнал можно настроить на более быстрые автомобили и более дальние расстояния.

Пример:

Приближающийся автомобиль	Скорость	① Приблизительное расстояние подачи предупреждения
Частый	28 км/ч	20 м
Длительный	8 км/ч	5,5 м

#### ■ Функция предупреждения водителя о наличии других автомобилей включается, когда

- Система монитора слепых зон включена.
- Рычаг управления коробкой передач находится в положении R.
- Скорость автомобиля не превышает 8 км/ч.
- Приближающийся автомобиль движется со скоростью в диапазоне приблизительно 8 - 28 км/ч.

### ■ Условия, при которых функция предупреждения водителя о наличии других автомобилей не обнаруживает автомобиль

Функция предупреждения водителя о наличии других автомобилей не предназначена для обнаружения транспортных средств и/или объектов следующих типов.

- Небольшие мотоциклы, велосипеды, пешеходы и т.п.\*
- Автомобили, приближающиеся непосредственно сзади
- Ограждения, стены, дорожные знаки, припаркованные автомобили и аналогичные неподвижные объекты\*
- Автомобили, удаляющиеся от Вашего автомобиля
- Автомобили, приближающиеся от парковочных мест, находящихся рядом с Вашим автомобилем\*
- Автомобили, движущиеся задним ходом на парковочном месте, находящемся рядом с Вашим автомобилем\*

\*: В зависимости от условий, возможно обнаружение транспортного средства и/или объекта.

### ■ Условия, при которых функция предупреждения водителя о наличии других автомобилей может работать неверно

Функция предупреждения водителя о наличии других автомобилей может не обнаруживать должным образом транспортные средства в следующих условиях:

- В плохую погоду, например в сильный дождь, в туман, в снегопад и т.п.
- Если задний бампер покрыт льдом, грязью и т.п.
- При приближении нескольких транспортных средств одно за другим
- Парковка под небольшим углом
- При приближении автомобиля с высокой скоростью
- При парковке на крутом уклоне, например на холме, понижении дороги и т.п.
- Сразу после того как система монитора слепых зон включена
- При буксировке Вашим автомобилем прицепа
- Когда на задней части автомобиля установлены такие предметы, как крепление для велосипеда
- Непосредственно после пуска двигателя при включенном основном переключателе BSM
- Когда датчики не могут обнаружить автомобили из-за помех

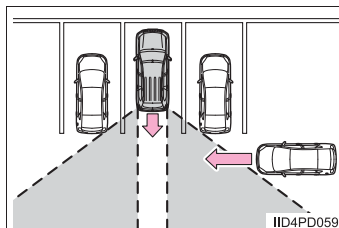

## PCS (Система предаварийной безопасности)\*

Если датчик радара обнаруживает возможность лобового столкновения, для уменьшения силы удара и снижения тяжести повреждений автомобиля автоматически задействуется система предаварийной безопасности, т.е. тормоза и ремни безопасности.

### ◆ Ремни предаварийной безопасности (только передние ремни безопасности)

---

Когда датчик предаварийной ситуации определяет, что столкновение неизбежно, система предаварийной безопасности выбирает слабинку ремней перед столкновением.

То же самое происходит, когда водитель совершает аварийное торможение или теряет контроль над автомобилем. (→стр. 39)

Однако если система VSC отключена, в случае заноса система не сработает.

### ◆ Система помощи при экстренном торможении перед столкновением

---

Если существует высокая вероятность фронтального столкновения, система увеличивает тормозное усилие по сравнению с силой нажатия педали тормоза, развиваемой водителем.

### ◆ Система предаварийного торможения (при наличии)

---

При наличии большой вероятности фронтального столкновения система предупреждает водителя при помощи контрольной лампы, предупреждения на дисплее и звукового сигнала. Если система обнаруживает, что столкновение неизбежно, автоматически включаются тормоза для снижения скорости столкновения. Торможение в случае возможной аварии можно отключить при помощи переключателя отключения торможения системы предаварийной безопасности.

\*: При наличии

◆ **Система AVS (Adaptive Variable Suspension – Система адаптивной подвески переменной жесткости) (при наличии)**

---

Если система определяет высокую вероятность фронтального столкновения, система AVS оптимизирует амортизацию.

(→См. “Руководство по внедорожному вождению”)

### Отключение системы предаварийной безопасности (при наличии)

① Система экстренного торможения перед аварией выключена

② Система экстренного торможения перед аварией включена

Если система экстренного торможения перед аварией отключена, загорается индикатор "PCS".

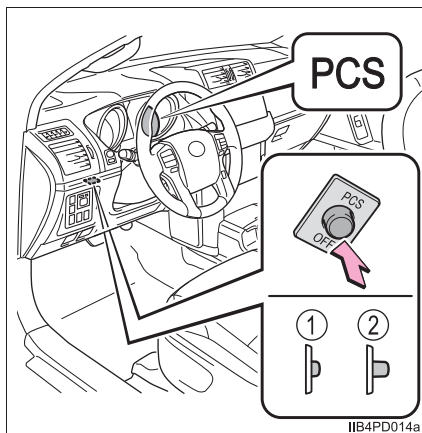

### Датчик радара

Датчик радара обнаруживает автомобили и другие препятствия на дороге и рядом с дорогой перед автомобилем и позволяет оценить неизбежность столкновения на основе положения, скорости и направления движения препятствий.

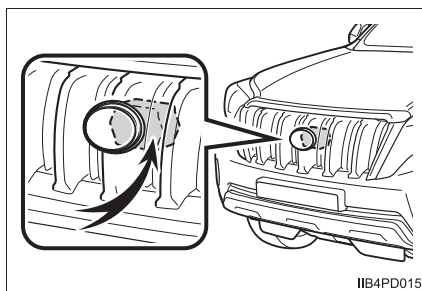



**■ Система предаварийной безопасности начинает работать в следующих случаях**

- Ремни безопасности с предаварийной системой (ситуация 1):
  - Скорость движения автомобиля превышает 5 км/ч.
  - Скорость приближения автомобиля к препятствию или едущему впереди автомобилю превышает 30 км/ч.
  - Водитель и передний пассажир пристегнуты ремнями безопасности.
- Ремни безопасности с предаварийной системой (ситуация 2):
  - Скорость движения автомобиля превышает 30 км/ч.
  - Система обнаруживает внезапное торможение или занос.
  - Водитель и передний пассажир пристегнуты ремнями безопасности.
- Система предаварийного торможения:
  - Скорость движения автомобиля превышает 30 км/ч.
  - Скорость приближения автомобиля к препятствию или едущему впереди автомобилю превышает 30 км/ч.
  - Нажата педаль тормоза.
- Система предаварийного торможения (при наличии):
  - Переключатель отключения системы экстренного торможения перед аварией не нажат.
  - Скорость движения автомобиля превышает 15 км/ч.
  - Скорость приближения автомобиля к препятствию или едущему впереди автомобилю превышает 15 км/ч.
- Система AVS (Adaptive Variable Suspension – Система адаптивной подвески переменной жесткости) (при наличии):
  - Скорость движения автомобиля превышает 5 км/ч.
  - Скорость приближения автомобиля к препятствию или едущему впереди автомобилю превышает 30 км/ч.

■ **Условия, при которых система может сработать даже при отсутствии возможности столкновения**

В любой из следующих ситуаций, где задета фронтальная область радарного датчика, он может обнаружить возможность фронтального столкновения и система может активироваться.

- При разъезде со встречным автомобилем в левом или правом повороте
- При быстром приближении к находящемуся впереди препятствию (например, впереди идущему автомобилю, турникету для сбора платы, и т.п.)
- При нахождении над дорогой, идущей вверх и вперед, структурного объекта (рекламных щитов, низкого потолка, флуоресцентного света и т.п.)
- При движении по узким дорогам или под низко расположенной структурой (под мостом, в туннеле и т.п.)
- При движении по неровной дороге
- При наличии металлического предмета, ухаба или выступа на дороге
- Когда передняя часть автомобиля поднимается или опускается в зависимости от условий загрузки багажом
- Если датчик радара сместился из своего положения из-за сильного удара по окружающей его области
- При наличии объекта на обочине (перил) на входе в поворот
- Если передняя часть Вашего автомобиля приподнята вверх (из-за буксировки прицепа, во время экстренного буксирования, тяжелого груза в багажном отделении и т.п.)

При срабатывании системы в описанных выше ситуациях могут быстро натянуться ремни безопасности, а тормоза могут сработать более резко, чем обычно. Если ремень безопасности подтянут в предаварийное положение, остановите автомобиль в безопасном месте, отстегните ремень и заново пристегните его.

**■ Ситуации, в которых система предаварийной безопасности не работает надлежащим образом**

Система может работать неэффективно в ситуациях, подобных следующим:

- На дорогах с крутыми поворотами или неровными поверхностями
- При внезапном появлении перед Вашим автомобилем другого автомобиля, например на перекрестке
- При внезапном подрезании Вашего автомобиля другим автомобилем, например при обгоне
- В сложных погодных условиях, например при сильном ливне, тумане, снежной или песчаной буре
- При заносе автомобиля с отключенной системой VSC
- Если происходит сильное изменение высоты автомобиля
- Если не отрегулирована ось радара

**■ Автоматическая отмена работы системы предаварийной безопасности**

Если происходит неполадка вследствие загрязнения датчика и т.п., когда датчики не могут обнаруживать препятствия, система предаварийной безопасности автоматически отключается. В этом случае система не сработает, даже если существует возможность столкновения.

**■ Препятствия, обнаружение которых невозможно**

Датчик не обнаруживает препятствия из пластмассы, например конусы для направления дорожного движения. Возможны также ситуации, в которых датчик радара не может обнаружить пешеходов, животных, велосипедистов, мотоциклистов, деревья или сугробы.

**■ Если система неисправна или временно недоступна**

Загораются или мигают контрольные лампы и/или предупреждения.  
(→стр. 671, 685)

## ■ Сертификация



Новейшая версия документа “DECLARATION of CONFORMITY” (DoC) доступна по следующему адресу:

<http://www.globaldenso.com/en/products/oem/index.html#2>

<p>Hereby, DENSO CORPORATION declares that this DNMWR004 is in compliance with the essential requirements and other relevant provisions of Directive 1999/5/EC.</p>
<p>Hér með lýsir DENSO CORPORATION yfir því að DNMWR004 er í samræmi við grundkröfur og aðrar kröfur, sem gerðar eru í L'skipun 1999/5/EC.</p>
<p>Con la presente DENSO CORPORATION dichiara che questo DNMWR004 è conforme ai requisiti essenziali ed a le altre disposizioni pertinenti stabilite dalla direttiva 1999/5/CE.</p>
<p>Kaesoavega kinnitab DENSO CORPORATION seadme DNMWR004 vastavust direkti vi 1999/5/ELÜ põhinõuetole ja nimetatud direktiivist tulenevatele teistele asjakohastele sätetele.</p>
<p>Hierbij verklaart DENSO CORPORATION dat het toestel DNMWR004 in overeenstemming is met de essentiële eisen en de andere relevante bepalingen van richtlijn 1999/5/EG.</p>
<p>ΜΕ ΤΗΝ ΠΑΡΟΥΣΑ DENSO CORPORATION ΔΗΛΩΝΕΙ ΟΤΙ ΔNMWR004 ΣΥΜΜΟΡΦΩΝ ΕΣΤΙΝ ΠΡΟΣ ΤΙΣ ΟΥΣΙΩΔΕΙΣ ΑΠΑΙΤΗΣΕΙΣ ΚΑΙ ΤΙΣ ΛΟΙΠΕΣ ΣΧΕΤΙΚΕΣ ΑΠΑΙΤΗΣΕΙΣ ΤΗΣ ΟΔΗΓΙΑΣ 1999/5/ΕΚ.</p>
<p>Hann ed inrygar DENSO CORPORATION att denna DNMWR004 står i överensstämmelse med de väsentliga egenskapskrav och övriga relevanta bestämmelser som framgår av direktiv 1999/5/EG.</p>
<p>Por medio de la presente DENSO CORPORATION declara que el DNMWR004 cumple con los requisitos esenciales y cualesquiera otras disposiciones aplicables o exigibles de la Directiva 1999/5/CE.</p>
<p>DENSO CORPORATION týmto vyhlasuje, že DNMWR004 spĺňa základné požiadavky a všetky prísušné ustanovenia Smernice 1999/5/ES.</p>
<p>DENSO CORPORATION izjavlja, da je ta DNMWR004 v skladu z bistvenimi zahtevami in ostalimi relevantnimi določili direktive 1999/5/ES.</p>
<p>DENSO CORPORATION tímto prohlašuje, že tuto DNMWR004 je v souladu se základními požadavky a dalšími příslušnými ustanoveními směrnice 1999/5/ES.</p>

<p>Uncertegnede DENSO CORPORATION erklærer herved, at følgende udstyr <b>DNNR004</b> overholder de væsentlige krav og øvrige relevante krav i direktiv 1999/5/EF.</p> <p>Hiermit erklärt DENSO CORPORATION, dass sich das Gerät <b>DNNR004</b> in Übereinstimmung mit den grundlegenden Anforderungen und den übrigen einschlägigen Bestimmungen der Richtlinie 1999/5/EG befindet.</p>
<p>DENSO CORPORATION erklærer herved at udstyret <b>DNNR004</b> er i samsvar med de grundlæggende krav og øvrige relevante krav i direktiv 1999/5/EF.</p> <p>Azirótt, DENSO CORPORATION nýtlátkozum, hoga a <b>DNNR004</b> megfelel a vonatkozó alapvető követelményeknek és az 1999/5/EC irányelv egyéb előírása nak.</p>
<p>DENSO CORPORATION vakuuttaa täten että <b>DNNR004</b> tyyppinen lähtee on direktiivin 1999/5/EY oleellisten vaatimusten ja sitä koskevien direktiivin muiden ehtojen mukainen.</p>
<p>Par la présente DENSO CORPORATION déclare que l'appareil <b>DNNR004</b> est conforme aux exigences essentielles et aux autres dispositions pertinentes de la directive 1999/5/CE.</p> <p>Niniejszym DENSO CORPORATION oświadcza, że <b>DNNR004</b> jest zgodny z zasadniczymi wymogami oraz pozostałymi stosownymi postanowieniami Dyrektywy 1999/5/EC.</p>
<p>DENSO CORPORATION declara que este <b>DNNR004</b> está conforme com os requisitos essenciais e outras disposições da Directiva 1999/5/CE</p> <p>Hawnekk, DENSO CORPORATION, jiddikjara i dan <b>DNNR004</b> jikkonforma mat-Ntixijiet essenzjali u ma provvedimentu oħrajn rilevanti li hemm fid-Direttiva 1999/5/EC.</p>
<p>Ar šo, DENSO CORPORATION, deklarē, ka <b>DNNR004</b> atbilst Direktīvas 1999/5/EK būtiskajām prasībām un citiem ar to saistītajiem noteikumiem.</p>
<p>Šiuo DENSO CORPORATION deklaruoja, kad šis <b>DNNR004</b> atitinka esminius reikalavimus ir kitas 1999/5/EB Direktyvos nuostatas.</p>

 **ПРЕДОСТЕРЕЖЕНИЕ!****■ Ограничения системы предаварийной безопасности**

Водитель несет полную ответственность за безопасное управление автомобилем. Всегда управляйте автомобилем безопасно, следя за окружающей обстановкой.

Ни при каких обстоятельствах не используйте систему предаварийной безопасности вместо обычного торможения. Эта система не может предотвратить столкновение или уменьшить ущерб или травмы во всех случаях. Не следует полностью полагаться на эту систему. Несоблюдение этих рекомендаций может привести к аварии с получением травм вплоть до смертельного исхода.

Эта система разработана таким образом, чтобы она могла помочь избежать столкновений или снизить воздействие столкновений. Однако система работает по-разному в зависимости от ситуации (→стр. 415, 416). В результате не стоит ожидать от системы одинакового уровня воздействия во всех случаях. Кроме того, торможение при помощи системы предаварийной безопасности может не сработать, если водитель нажимает педаль тормоза или поворачивает рулевое колесо, поскольку система расценивает такие действия как действия по избеганию столкновения.

**ПРЕДОСТЕРЕЖЕНИЕ!****■ Меры предосторожности, касающиеся помощи, предоставляемой системой**

Используя аварийные сигналы и управление тормозами, система предаварийной безопасности предназначена для оказания помощи водителю в целях предотвращения столкновений по принципу УВИДЕЛ-ОЦЕНИЛ-ДЕЙСТВУЙ. Возможности системы в предоставлении помощи ограничены, поэтому необходимо принимать во внимание положения, приведенные ниже.

**● Функции, помогающие водителю следить за дорогой**

Система предаварийной безопасности может обнаруживать только те препятствия, которые находятся прямо перед автомобилем и на ограниченном расстоянии. Она не является средством, позволяющим водить автомобиль беспечно и невнимательно, и не может помочь водителю в условиях плохой видимости. Водителю все равно необходимо обращать пристальное внимание на окружающую автомобиль обстановку.

**● Помощь водителю в правильной оценке ситуации**

Единственные данные, которыми располагает система предаварийной безопасности для оценки возможности столкновения, поступают от препятствий, обнаруживаемых системой прямо перед автомобилем. Поэтому водителю необходимо сохранять бдительность и определять, существует ли возможность столкновения в каждой конкретной ситуации.

**● Помощь водителю в выборе действий**

Функция помощи при экстренном торможении системы предаварийной безопасности предназначена для того, чтобы помочь уменьшить серьезность столкновения, и поэтому действует только в том случае, если система установила неизбежность столкновения. Эта система сама по себе неспособна автоматически предотвратить столкновение или безопасно остановить автомобиль без надлежащих действий со стороны водителя. По этой причине, попадая в опасную ситуацию, водитель обязан предпринять непосредственные и безотлагательные действия, чтобы обеспечить безопасность всех вовлеченных лиц.

**⚠ ПРЕДОСТЕРЕЖЕНИЕ!****■ Ситуации, в которых датчик может неправильно обнаруживать находящийся впереди автомобиль**

При необходимости выжимайте педаль тормоза в любой из перечисленных ниже ситуаций.

- Если работе датчика препятствуют вода или снег, летящие из-под окружающих автомобилей
- Если передняя часть Вашего автомобиля приподнята вверх (из-за тяжелого груза в багажном отделении и т. п.)
- Внезапно перестраивающиеся автомобили
- Транспортные средства с небольшой задней частью (прицепы без нагрузки и т.д.)
- Мотоциклы, движущиеся по той же полосе

**■ Обращение с датчиком радара**

Для обеспечения эффективной работы системы предаварийной безопасности соблюдайте следующие правила.

- Всегда содержите датчик и декоративную крышку в чистоте. Очищайте датчик и крышку мягкой тканью, чтобы не поцарапать и не повредить их.
- Не допускайте сильных ударов по датчику или по зоне вокруг него. В случае даже небольшого смещения датчика система может работать неточно или неправильно. В случае сильного удара по датчику или зоне вокруг него произведите осмотр и настройку у любого авторизованного дилера или в ремонтной мастерской Toyota либо в другой организации, имеющей соответствующую квалификацию и оснащение.
- Не разбирайте датчик.
- Не устанавливайте на датчик, декоративную крышку и в зоне вокруг них никакие принадлежности или наклейки.
- Не модифицируйте и не красьте датчик и декоративную крышку.
- Если требуется замена датчика, обратитесь к любому авторизованному дилеру или в ремонтную мастерскую Toyota либо в иную организацию, имеющую надлежащую квалификацию и оснащение.



## Советы по вождению зимой

**Перед эксплуатацией автомобиля зимой выполните необходимые подготовительные процедуры и осмотры. При вождении автомобиля обязательно принимайте во внимание погодные условия.**

### Подготовительные процедуры перед эксплуатацией автомобиля зимой

- Используйте эксплуатационные жидкости, которые соответствуют средней наружной температуре.
  - Моторное масло
  - Охлаждающая жидкость двигателя
  - Омывающая жидкость
- Проверьте состояние аккумуляторной батареи на станции технического обслуживания.
- Установите зимние шины на все колеса автомобиля или приобретите комплект цепей противоскольжения для задних колес.

Убедитесь в том, что все шины одинакового типоразмера и одной марки, а цепи противоскольжения соответствуют размеру шин.

### Перед началом движения

Выполните следующие действия согласно условиям движения:

- Не пытайтесь силой открыть примерзшее окно или переместить примерзший стеклоочиститель. Полейте замороженную зону теплой водой, чтобы растопить лед. Чтобы вода не замерзла, сразу же вытрите ее.
- Для обеспечения надежной работы вентилятора системы климат-контроля своевременно убирайте снег, скапливающийся на решетках забора воздуха перед ветровым стеклом.
- Проверяйте и удаляйте избыточный лед и снег на наружных световых приборах, крыше автомобиля, шасси, на шинах и на тормозах.
- Очищайте ноги от снега и грязи, прежде чем сесть в автомобиль.

### При вождении автомобиля

Разгоняйте автомобиль медленно, поддерживайте безопасное расстояние между Вашим автомобилем и автомобилем, движущимся впереди, двигайтесь на пониженной скорости, соответствующей дорожным условиям.

### При парковке автомобиля (в зимнее время или в условиях холодного климата)

Припаркуйте автомобиль и переведите рычаг управления коробкой передач в положение P (автоматическая коробка передач) либо 1 или R (ручная коробка передач), не включая стояночный тормоз. Стояночный тормоз может замерзнуть, что не позволит его отключить. При необходимости заблокируйте колеса во избежание случайного соскальзывания или сползания.

### Выбор цепей противоскольжения

При установке цепей противоскольжения используйте цепи надлежащего размера.

Размер цепи регулируется в соответствии с конкретным размером шины.

- ① Боковое звено цепи  
(диаметр 5 мм)
- ② Поперечное звено цепи  
(диаметр 6,3 мм)

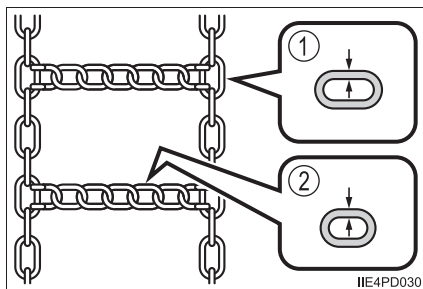

## Правила использования цепей противоскольжения

Правила использования цепей противоскольжения различаются в зависимости от местоположения и типа дороги. Поэтому, прежде чем устанавливать цепи, всегда сверяйтесь с местными нормативами.

### ■ Установка колесных цепей

При установке и снятии цепей соблюдайте следующие меры предосторожности:

- Устанавливайте и снимайте цепи в безопасном месте.
- Устанавливайте цепи на задние колеса. Не устанавливайте цепи на передние колеса.
- Установите цепи на задние колеса и затяните их как можно туже. Подтяните цепи через 0,5 - 1,0 км.
- Устанавливайте цепи в соответствии с прилагаемыми инструкциями.



### ПРЕДОСТЕРЕЖЕНИЕ!

#### ■ Движение с зимними шинами

Для обеспечения безопасности движения соблюдайте следующие меры предосторожности.

Их несоблюдение может привести к потере контроля над автомобилем и, в результате, к смертельному исходу или тяжелым травмам.

- Используйте шины указанного размера.
- Поддерживайте рекомендованное давление в шинах.
- Не превышайте предписанную скорость или максимальную скорость для используемых зимних шин.
- Используйте зимние шины на всех, а не только на некоторых колесах.

#### ■ Движение с цепями противоскольжения

Для обеспечения безопасности движения соблюдайте следующие меры предосторожности.

Их несоблюдение может привести к нарушению условий безопасного управления автомобилем и, в результате, к смертельному исходу или тяжелым травмам.

- Не превышайте максимальное значение скорости, указанное для используемых цепей противоскольжения, или скорость 50 км/ч, в зависимости от того, что меньше.
- Избегайте движения по ухабистой дороге или по выбоинам.
- Избегайте резких ускорений, поворотов рулевого колеса, а также внезапного торможения и переключения передач, которое вызывает торможение двигателем.
- Снижайте скорость в достаточной степени перед входом в поворот, чтобы сохранить контроль над автомобилем.

**ВНИМАНИЕ!****■ Ремонт или замена зимних шин (автомобили с системой контроля давления в шинах)**

По поводу ремонта или замены зимних шин обращайтесь к дилерам Toyota или в уполномоченные организации, занимающиеся розничной продажей шин.

Это объясняется тем, что снятие и установка зимних шин влияет на работу клапанов и передатчиков системы контроля давления в шинах.

**■ Установка цепей противоскольжения (автомобили с системой контроля давления в шинах)**

При установленных цепях противоскольжения клапаны и передатчики системы контроля давления в шинах могут работать ненадлежащим образом.



**5-1. Основные операции**

Типы аудиосистем..... 430

Переключатели

аудиосистемы на рулевом  
колесе ..... 431

AUX-порт/USB-порт..... 432

**5-2. Использование аудиосистемы**Оптимальное использование  
аудиосистемы..... 433**5-3. Использование  
радиоприемника**

Работа с

радиоприемником ..... 435

## Аудиосистема

## 5

- 5-4. Воспроизведение аудио CD и дисков MP3/WMA**  
Работа с CD-плеером ..... 439
- 5-5. Использование внешнего устройства**  
Прослушивание аудио с iPod ..... 447  
Прослушивание аудио с USB-памяти ..... 454  
Использование порта AUX.... 461
- 5-6. Использование устройств Bluetooth®**  
Аудиоустройство/телефон Bluetooth® ..... 462  
Использование переключателей на рулевом колесе ..... 467  
Регистрация устройства Bluetooth® ..... 468
- 5-7. Меню “SETUP”**  
Использование меню “SETUP” (меню “Bluetooth\*”) ..... 469  
Использование меню “SETUP” (меню “TEL”) ..... 474
- 5-8. Аудио Bluetooth®**  
Работа с портативным плеером, оснащенным Bluetooth® ..... 479
- 5-9. Телефон Bluetooth®**  
Вызов по телефону ..... 481  
Прием телефонного вызова ..... 483  
Разговор по телефону ..... 484
- 5-10. Bluetooth®**  
Bluetooth® ..... 486

## Типы аудиосистем\*

- ▶ Автомобили с навигационной или мультимедийной системой

См. “Руководство для владельца по системе навигации и мультимедийной системе”.

- ▶ Автомобили без навигационной или мультимедийной системы  
CD-плеер с AM/FM-радиоприемником

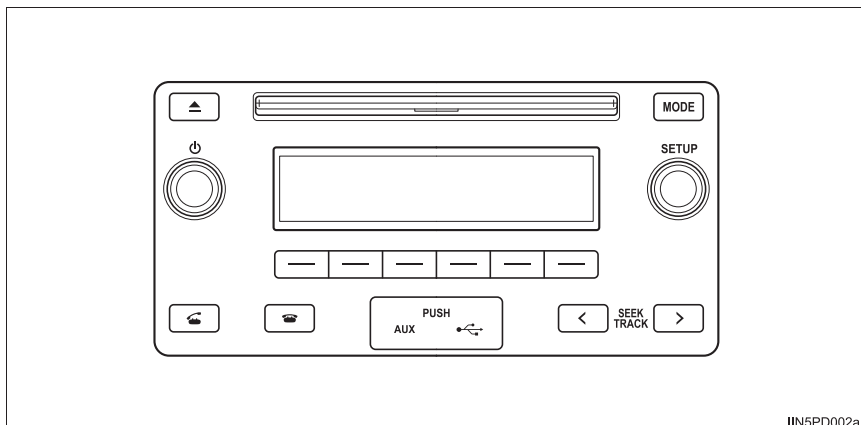

Приведенный рисунок относится к автомобилю с левым рулем. На автомобилях с правым рулем некоторые кнопки поменяны местами.

### ■ Использование мобильных телефонов

Использование мобильных телефонов в салоне или вблизи автомобиля может вызывать помехи в аудиосистеме во время прослушивания.

### ВНИМАНИЕ!

#### ■ Во избежание разрядки аккумуляторной батареи

Когда двигатель выключен, не оставляйте аудиосистему включенной дольше, чем это действительно необходимо.

#### ■ Во избежание повреждения аудиосистемы

Следите за тем, чтобы не пролить на аудиосистему напитки или другие жидкости.

\*: При наличии



## Переключатели аудиосистемы на рулевом колесе\*

Для управления некоторыми аудиофункциями можно использовать переключатели на рулевом колесе.

Операции могут различаться в зависимости от типа аудио- или навигационной системы. Подробную информацию см. в руководстве, поставляемом вместе с аудио- или навигационной системой.

### Использование аудиосистемы при помощи переключателей на рулевом колесе

- ① Переключатель громкости
- Увеличение/уменьшение громкости
  - Нажать и удерживать: непрерывно

Увеличение/уменьшение громкости

- ② Режим радио:
- Нажать: выбор радиостанции
  - Нажать и удерживать: страница вверх/вниз

Режим CD, диска MP3/WMA, Bluetooth®, iPod или USB:

- Нажать: выбор трека/файла/песни
  - Нажать и удерживать: выбор папки или альбома (диск MP3/WMA, Bluetooth® или USB)
- ③ Переключатель “MODE”
- Включение питания, выбор источника звука
  - Нажмите и удерживайте этот переключатель для отключения звука или приостановки текущей операции. Для отмены отключения звука или приостановки текущей операции снова нажмите и удерживайте этот переключатель.

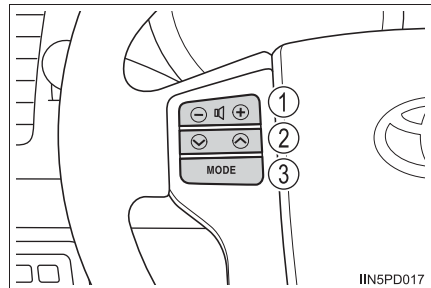

### **⚠ ПРЕДОСТЕРЕЖЕНИЕ!**

#### **■ Для обеспечения безопасности движения**

Будьте внимательны при использовании переключателей аудиосистемы на рулевом колесе.

\*: При наличии

## AUX-порт/USB-порт

Подключите iPod, устройство USB-памяти или портативный аудиоплеер к порту USB/AUX, как показано ниже. Для выбора “iPod”, “USB” или “AUX” нажмите кнопку “MODE”.

### Подключение с использованием AUX-порта/USB-порта

#### ■ iPod

Откройте крышку и подсоедините iPod при помощи кабеля iPod.

Включите питание iPod, если оно не включено.

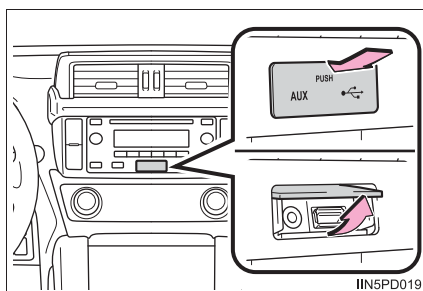

#### ■ USB-память

Откройте крышку и подсоедините USB-память.

Включите питание USB-памяти, если оно не включено.

#### ■ Портативный аудиоплеер

Откройте крышку и подключите портативный аудиоплеер.

Включите питание портативного аудиоплеера, если оно не включено.



### ПРЕДОСТЕРЕЖЕНИЕ!

#### ■ Во время движения

Не подключайте устройство и не работайте с элементами управления.

## Оптимальное использование аудиосистемы

### Можно настроить качество звука, баланс громкости и ASL.

- ① Служит для отображения меню "SETUP"/Выбора режима
- ② Изменение следующих параметров
  - Качество звука и баланс громкости →стр. 434

Для обеспечения оптимального звучания можно изменить параметры качества звука и баланса.

  - Автоматическая регулировка громкости звука →стр. 434

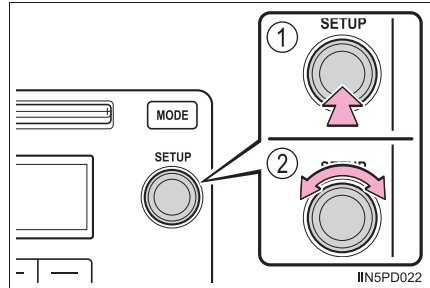

## Использование функции управления звуком

### ■ Изменение режимов качества звука

- 1 Нажмите регулятор настройки/выбора.
- 2 Поверните регулятор для выбора “Sound Setting”.
- 3 Нажмите регулятор.
- 4 Поверните регулятор в требуемый режим.  
Можно выбрать “BASS”, “TREBLE”, “FADER”, “BALANCE” или “ASL”.
- 5 Нажмите регулятор.

### ■ Регулировка качества звука

Уровень настраивается поворотом регулятора настройки/выбора.

Режим качества звука	Отображаемый режим	Уровень	Поворот влево	Поворот вправо
Басы *	“BASS”	От -5 до 5	Низкий уровень	Высокий уровень
Высокие частоты *	“TREBLE”	От -5 до 5		
Баланс громкости передних и задних динамиков	“FADER”	От F7 до R7	Сдвиг назад	Сдвиг вперед
Баланс громкости левого и правого каналов	“BALANCE”	От L7 до R7	Сдвиг влево	Сдвиг вправо

\*: Уровень качества звука настраивается индивидуально в каждом аудиорежиме.

Нажмите регулятор или  (BACK) для возврата в меню настройки звука.

### ■ Настройка автоматической регулировки громкости звука (ASL)

Когда выбран режим ASL, поверните регулятор настройки/выбора для изменения величины ASL.

Могут быть выбраны “LOW”, “MID”, “HIGH” или “OFF”.

Система ASL автоматически настраивает громкость и тембр звучания в соответствии со скоростью автомобиля.

Нажмите регулятор или  (BACK) для возврата в меню настройки звука.

## Работа с радиоприемником

Нажимайте кнопку “MODE” несколько раз до тех пор, пока не отобразится “AM” или “FM”.

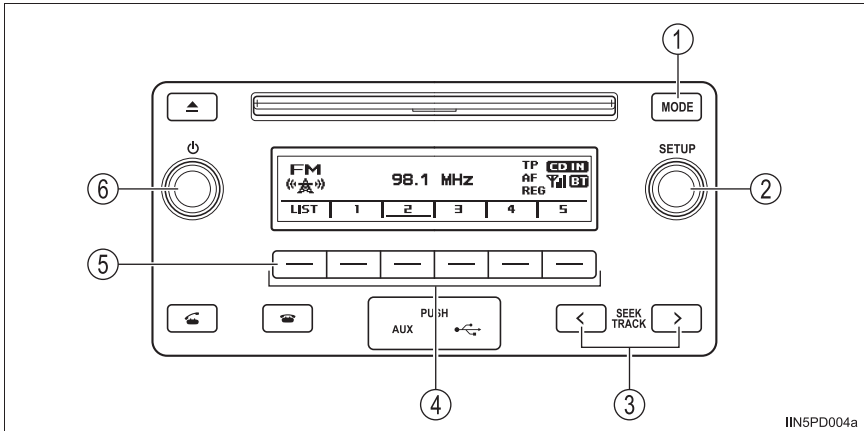

- |  |   |
|--|---|
| ① Кнопка режима AM/FM  | ⑤ Отображение списка станций (только режим FM)  |
| ② Регулятор настройки/выбора<br>Нажмите: Настройка AF/кода региона/ТА-режима<br>Поверните: Настройка частоты | ⑥ Регулятор питания/громкости<br>Нажмите: Включение и выключение аудиосистемы<br>Поверните: Регулировка громкости |
| ③ Поиск частоты  |   |
| ④ Выбор станций  |   |

### Настройка предустановленных станций

- 1 Поиск станций осуществляется поворотом регулятора настройки/выбора или нажатием “<” или “>” на кнопке “SEEK TRACK”.
- 2 Нажмите и удерживайте один из селекторов станции, пока не услышите звуковой сигнал.

## Использование списка станций

### ■ Обновление списка станций

- 1 Нажмите  (LIST).

Отобразится список станций.

- 2 Нажмите  (UPDATE) для обновления списка.

В процессе поиска отображается сообщение “Updating”, затем список доступных станций выводится на дисплей.

Для отмены процесса обновления нажмите кнопку  (НАЗАД).

### ■ Выбор станции из списка

- 1 Нажмите  (LIST).

Отобразится список станций.

- 2 Поверните регулятор настройки/выбора для выбора станции.

- 3 Нажмите регулятор для настройки на станцию.

Для возврата к предыдущему экрану нажмите  (НАЗАД).

## RDS (Радиоинформационная система)

Эта функция позволяет радиоприемнику принимать станцию.

### ■ Прослушивание станций в пределах одной радиовещательной сети

- 1 Нажмите регулятор настройки/выбора.

- 2 Поверните регулятор на “RADIO” и нажмите на него.

- 3 Поверните регулятор в требуемый режим: “FM AF” или “Region code”.

- 4 Нажмите регулятор для выбора “ON” или “OFF”.

Режим FM AF ON:

в пределах одной радиовещательной сети выбирается радиостанция с наиболее сильным сигналом.

Режим Region code ON:

в пределах одной радиовещательной сети выбирается радиостанция с наиболее сильным сигналом, транслирующая ту же самую программу.

### ■ Дорожная информация

- 1 Нажмите регулятор настройки/выбора.
- 2 Поверните регулятор на "RADIO" и нажмите на него.
- 3 Поверните регулятор в режим "FM TA".
- 4 Нажмите регулятор для выбора "ON" или "OFF".

Режим TP:

при приеме сигнала радиостанции, передающей информацию об обстановке на дорогах, система автоматически переключается на прием этой станции.

После окончания передачи информации об обстановке на дорогах радиоприемник возвращается к предыдущей станции.

Режим TA:

при приеме сигнала радиостанции, передающей информацию об обстановке на дорогах, система автоматически переключается на прием этой станции. В режимах FM система включается только при передаче информации об обстановке на дорогах.

После окончания передачи информации об обстановке на дорогах аудиосистема возвращается к предыдущему режиму.

---

■ **Система EON (Enhanced Other Network, Дополнительная расширенная сеть) (для функции информации об обстановке на дорогах)**

Если принимаемая станция RDS (с данными EON) не передает программ с информацией об обстановке на дорогах и аудиосистема находится в режиме TA (информация об обстановке на дорогах), то при начале вещания информации об обстановке на дорогах радиоприемник автоматически переключается на станцию (из списка AF системы EON) с вещанием такой информации.

■ **При отсоединении аккумуляторной батареи**

Информация о предустановленных станциях удаляется из памяти.

■ **Чувствительность приема**

- Обеспечить постоянный идеальный прием сигналов радиостанций довольно сложно вследствие постоянно изменяющегося положения антенны, различий в уровне сигнала и из-за окружающих объектов, например поездов, передатчиков и т.п.
- Радиоантенна установлена на внутренней стороне заднего бокового стекла. Для поддержания хорошего уровня приема не прикрепляйте металлическую тонировку стекла или другие металлические объекты к проводу антенны, установленному на внутренней поверхности заднего бокового стекла.



## Работа с CD-плеером

Для начала прослушивания CD вставьте диск, нажмите кнопку “MODE”.

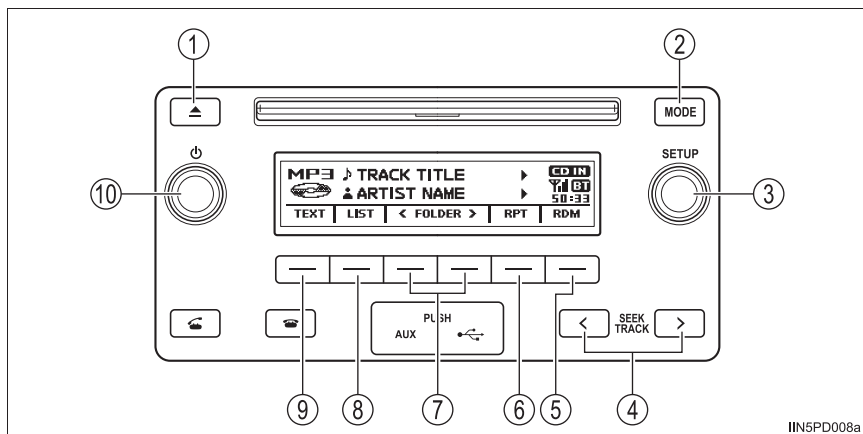

- |   |   |
|---|---|
| <p>① Извлечение диска</p> <p>② Изменение источника звука/воспроизведения</p> <p>③ Регулятор настройки/выбора трека/файла</p> <p>④ Выбор трека/файла, быстрый переход вперед или назад</p> <p>⑤ Кнопка воспроизведения в случайном порядке или возврата</p> <p>⑥ Повторное воспроизведение</p> | <p>⑦ Выбор папки (только диски с файлами MP3/WMA)</p> <p>⑧ Отображение списка треков/папок</p> <p>⑨ Отображение текстового сообщения</p> <p>⑩ Регулятор питания/громкости<br/>Нажмите: Включение и выключение аудиосистемы<br/>Поверните: Регулировка громкости</p> |
|---|---|

### Загрузка дисков CD, MP3 и WMA

Вставьте диск.

### Извлечение дисков CD, MP3 и WMA

Нажмите кнопку  и извлеките диск.

## Использование CD-плеера

### ■ Выбор трека

Поверните регулятор настройки/выбора либо нажмите “<” или “>” на кнопке “SEEK TRACK” для перехода вверх или вниз, пока не отобразится нужный номер трека.

### ■ Выбор трека в списке

1 Нажмите  (LIST).

Отобразится список треков.

2 Поверните и нажмите регулятор настройки/выбора для выбора трека.

Для возврата к предыдущему экрану нажмите  (BACK).

### ■ Быстрый переход по трекам вперед и назад

Нажмите и удерживайте “<” или “>” на кнопке “SEEK TRACK”.

### ■ Воспроизведение в случайном порядке

Нажмите кнопку  (RDM).

Для отмены вновь нажмите кнопку.

### ■ Повторное воспроизведение

Нажмите  (RPT).

Для отмены вновь нажмите кнопку.

### ■ Переключение отображения

Нажмите  (TEXT) для отображения или отмены отображения названия CD-диска.

Если текст слишком длинный, отображается знак .

Нажмите и удерживайте кнопку для отображения оставшегося текста.

## Воспроизведение дисков MP3 и WMA

### ■ Выбор по одной папке

Нажмите  (<FOLDER) или  (FOLDER>) для выбора требуемой папки.

### ■ Выбор папки и файла в списке папок

1 Нажмите  (LIST).

Отобразится список папок.

2 Поверните и нажмите регулятор настройки/выбора для выбора папки и файла.

Для возврата к предыдущему экрану нажмите  (BACK).

### ■ Возврат к первой папке

Нажмите и удерживайте  (<FOLDER) , пока не услышите звуковой сигнал.

### ■ Выбор файла

Поверните регулятор настройки/выбора или нажмите “<” или “>” на кнопке “SEEK TRACK” для выбора требуемого файла.

### ■ Быстрый переход по файлам вперед и назад

Нажмите и удерживайте “<” или “>” на кнопке “SEEK TRACK”.

### ■ Воспроизведение в случайном порядке

Нажатием  (RDM) режимы изменяются в следующем порядке: случайный порядок (в пределах 1 папки)→случайный порядок (в пределах диска)→Выкл.

### ■ Повторное воспроизведение

Нажатием  (RPT) режимы изменяются в следующем порядке: повтор файла→повтор папки\*→Выкл.

\*: Недоступно, если выбран режим RDM (случайного воспроизведения)

### ■ Переключение отображения

Нажмите  (TEXT) для отображения или отмены отображения названия альбома.

Если текст слишком длинный, отображается знак  .

Нажмите и удерживайте кнопку для отображения оставшегося текста.

### ■ Отображение

В зависимости от записанного текста символы могут отображаться неправильно или вообще не отображаться.

### ■ Сообщения об ошибках

При появлении на экране сообщения об ошибке пользуйтесь рекомендациями приведенной ниже таблицы и примите соответствующие меры. Если проблема не устраняется, обратитесь к авторизованному дилеру Toyota или в ремонтную мастерскую либо к другому специалисту надлежащей квалификации, имеющему соответствующее оборудование.

Сообщение	Причина	Процедура устранения проблемы
"CD CHECK"	<ul style="list-style-type: none"> <li>• Диск загрязнен или поврежден.</li> <li>• Диск установлен верхней стороной вниз.</li> </ul>	<ul style="list-style-type: none"> <li>• Почистите диск.</li> <li>• Вставьте диск правильно.</li> </ul>
"ERROR"	Неисправность системы.	Извлеките диск.
"WAIT"	Действие остановлено из-за перегрева проигрывателя.	Немного подождите, затем нажмите кнопку "MODE". Если CD-диск по-прежнему не воспроизводится, обратитесь к авторизованному дилеру или в ремонтную мастерскую Toyota, либо в другую организацию, имеющую соответствующую квалификацию и оснащение.
"NO SUPPORT"	На CD-диске нет файлов MP3/WMA.	Извлеките диск.

### ■ Диски, которые можно использовать

Можно использовать диски с приведенной ниже маркировкой.

Воспроизведение может быть невозможно в зависимости от формата записи или особенностей диска, а также при наличии царапин, загрязнения или дефектов.



CD-диски с функцией защиты авторских прав могут воспроизводиться неправильно.

### ■ **Функция защиты CD-плеера**

Во избежание повреждения внутренних элементов плеера при обнаружении неисправности воспроизведение автоматически отключается.

### ■ **Если CD-диск в течение длительного времени остается в плеере или в положении извлечения**

Это может привести к повреждению CD-диска и его неправильному воспроизведению.

### ■ **Чистящие средства для линз**

Не используйте чистящие средства для линз. Это может вызвать повреждение CD-плеера.

### ■ **Файлы MP3 и WMA**

Формат MP3 (MPEG Audio LAYER3) представляет собой стандартный формат сжатия звука.

При использовании сжатия по алгоритму MP3 размер файлов уменьшается примерно в 10 раз.

Формат WMA (Windows Media Audio) представляет собой формат сжатия звука компании Microsoft.

Сжатие по алгоритму WMA более эффективно по сравнению с форматом MP3.

Воспроизведение файлов MP3 и WMA и носителей с файлами в этих форматах ограничено.

#### ● **Совместимость файлов MP3**

- Совместимые стандарты  
MP3 (MPEG1 LAYER3, MPEG2 LSF LAYER3)
- Совместимые частоты дискретизации  
MPEG1 LAYER3: 32; 44,1; 48 (кГц)  
MPEG2 LSF LAYER3: 16; 22,05; 24 (кГц)
- Поддерживаемая скорость передачи данных (совместимая с VBR)  
MPEG1 LAYER3: 32—320 (кбит/с)  
MPEG2 LSF LAYER3: 8—160 (кбит/с)
- Совместимость режимов каналов: стерео, объединенное стерео, двойной канал и моно

#### ● **Совместимость файлов WMA**

- Совместимые стандарты  
WMA версии 7, 8, 9
- Совместимые частоты дискретизации  
32; 44,1; 48 (кГц)
- Поддерживаемая скорость передачи данных (совместимость только с 2-канальным воспроизведением)  
Версия 7, 8: CBR 48—192 (кбит/с)  
Версия 9: CBR 48—320 (кбит/с)

- Совместимые носители

Воспроизведение файлов MP3 и WMA возможно с дисков формата CD-R и CD-RW.

В некоторых случаях в зависимости от состояния диски CD-R или CD-RW могут не воспроизводиться. Если диск поцарапан или на нем есть следы пальцев, то такой диск может не воспроизводиться или при воспроизведении будут пропуски и скачки.

- Совместимые форматы дисков

Можно использовать следующие форматы дисков.

- Типы дисков: CD-ROM Mode 1 и Mode 2  
CD-ROM XA Mode 2, Form 1 и Form 2
- Форматы файлов: ISO9660 Level 1, Level 2, (Romeo, Joliet)  
Файлы MP3 и WMA, записанные на дисках другого формата, могут воспроизводиться некорректно, имена файлов и папок могут отображаться неправильно.

Ограничения, связанные со стандартами.

- Максимальное количество уровней вложенности папок: 8 уровней
- Максимальная длина имен папок или файлов: 32 символа
- Максимальное количество папок: 192 (включая корневую папку)
- Максимальное количество файлов на диске: 255

- Имена файлов

Воспроизводятся только файлы, которые опознаются как файлы MP3/WMA с расширениями mp3 или wma.

- Многосессионная запись

Так как аудиосистема совместима с многосессионными дисками, то можно воспроизводить такие диски с файлами MP3 и WMA. Но при этом можно воспроизводить только файлы, записанные в первой сессии.

- Теги ID3 и WMA

К MP3 файлам можно добавлять теги ID3, в которых хранится информация о названии композиции, исполнителе и т.д.

Аудиосистема совместима с ID3 версий 1.0, 1.1 и тегами ID3 версий 2.2, 2.3, 2.4. (Количество символов на основе ID3 версий 1.0 и 1.1.)

В файлы WMA можно добавлять теги WMA, что позволяет записывать информацию о названии трека и исполнителе так же, как в тегах ID3.

### ● Воспроизведение файлов MP3 и WMA

Когда вставляется диск с файлами MP3 или WMA, то сначала выполняется проверка файлов на диске. После завершения проверки начинается воспроизведение первого файла MP3 или WMA. Для ускорения процесса выполнения проверки рекомендуется записывать на диск только файлы MP3 или WMA и не создавать лишних папок.

Если диск содержит как музыкальные записи, так и записи в форматах MP3 или WMA, воспроизводятся только музыкальные записи.

### ● Расширения

Если расширения mp3 и wma используются для файлов в других форматах, такие файлы ошибочно распознаются и воспроизводятся как файлы MP3 и WMA. Это может привести к значительным помехам и повреждению динамиков.

### ● Воспроизведение

- Для воспроизведения MP3-файлов со стабильным качеством звука рекомендуется использовать файлы с фиксированной скоростью передачи данных 128 кбит/с и частотой дискретизации 44,1 кГц.
- В некоторых случаях, в зависимости от характеристик, диски CD-R или CD-RW могут не воспроизводиться.
- На рынке имеется множество различных бесплатных программ по созданию файлов MP3 и WMA. В зависимости от режима кодирования и формата файла в начале воспроизведения может наблюдаться плохое качество звука или шум. В некоторых случаях воспроизведение вообще невозможно.
- Если на диск записаны файлы в других форматах (не MP3 или WMA), проверка диска может занять довольно много времени. В некоторых случаях воспроизведение таких дисков вообще невозможно.
- Microsoft, Windows и Windows Media являются товарными знаками корпорации Microsoft Corporation в США и других странах.

 **ВНИМАНИЕ!**

**■ Не рекомендуется использовать следующие диски и адаптеры**

Не используйте следующие типы дисков.

Также не используйте адаптеры 8-сантиметровых дисков, двойные диски или диски с возможностью печати этикеток.

Это может вызвать повреждение плеера или механизма загрузки/извлечения дисков.

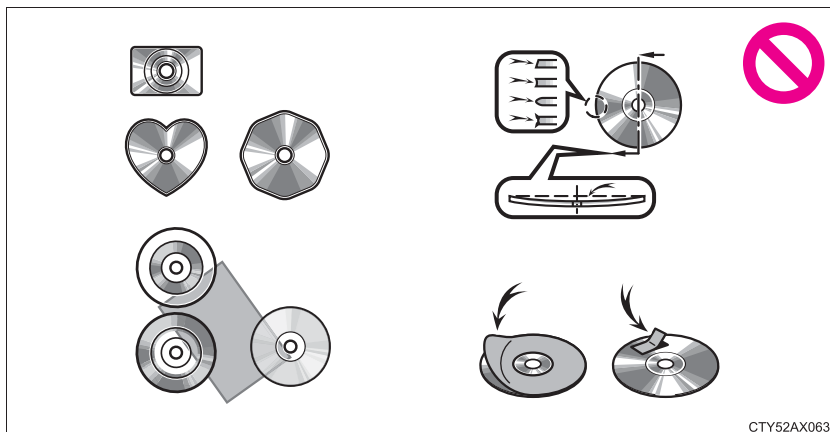

СТУ52АХ063

- Диски с диаметром, отличным от 12 см.
- Диски низкого качества или деформированные диски.
- Диски с прозрачной или полупрозрачной областью записи.
- Диски с наклеенными этикетками, липкой лентой, наклейками CD-R или с удаленной этикеткой.

**■ Меры предосторожности при обращении с плеером**

Невыполнение приведенных ниже мер предосторожности может привести к серьезному повреждению дисков или плеера.

- В прорезь для загрузки дисков можно вставлять только диски.
- Не смазывайте плеер маслом.
- Оберегайте диски от попадания прямых солнечных лучей.
- Запрещается разбирать какие-либо части плеера.



## Прослушивание аудио с iPod

Подключение iPod позволяет слушать музыку, которая воспроизводится через динамики автомобиля. Нажимайте кнопку “MODE” несколько раз до тех пор, пока не отобразится “iPod”.

### Подключение iPod

→стр. 432

### Панель управления

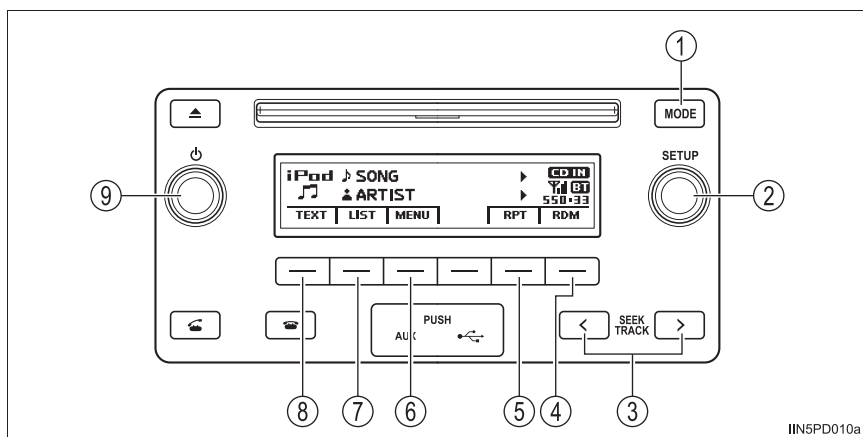

- |   |  |
|---|--|
| ① Изменение источника звука/ воспроизведения              | ⑥ Режим меню iPod, воспроизведение           |
| ② Регулятор настройки/выбора                              | ⑦ Отображение списка песен                   |
| Выбор меню iPod/песни                                     | ⑧ Отображение текстового сообщения           |
| ③ Выбор песни, быстрый переход вперед и назад             | ⑨ Регулятор питания/громкости                |
| ④ Кнопка воспроизведения в случайном порядке или возврата | Нажмите: Включение и выключение аудиосистемы |
| ⑤ Повторное воспроизведение                               | Поверните: Регулировка громкости             |

## Выбор режима воспроизведения

- 1 Нажмите кнопку  (MENU) для выбора режима меню iPod.
- 2 Поворот регулятора настройки/выбора приводит к изменению режима воспроизведения следующим образом:  
 “Playlists” → “Artists” → “Albums” → “Songs” → “Podcasts” →  
 “Genres” → “Composers” → “Audiobooks”
- 3 Нажмите регулятор для выбора требуемого режима воспроизведения.

### ■ Перечень режимов воспроизведения

Режим воспроизведения	Выбирается первым	Выбирается вторым	Выбирается третьим	Выбирается четвертым
“Playlists”	Выбор списков воспроизведения	Выбор песен	-	-
“Artists”	Выбор исполнителей	Выбор альбомов	Выбор песен	-
“Albums”	Выбор альбомов	Выбор песен	-	-
“Songs”	Выбор песен	-	-	-
“Podcasts”	Выбор подкаста	Выбор эпизодов	-	-
“Genres”	Выбор жанра	Выбор исполнителей	Выбор альбомов	Выбор песен
“Composers”	Выбор композиторов	Выбор альбомов	Выбор песен	-
“Audiobooks”	Выбор аудиокниг	Выбор раздела	-	-

### ■ Выбор списка

- 1 Для отображения списка по первому выбранному параметру поверните регулятор настройки/выбора.
- 2 Нажмите регулятор для выбора требуемого элемента и отображения второго списка выбора.
- 3 Повторите ту же самую процедуру для выбора требуемого элемента.

Для возврата к предыдущему списку выбора нажмите  (BACK).

Нажмите  (PLAY) для воспроизведения выбранного элемента.

### Выбор песен

Поверните регулятор настройки/выбора или нажмите “<” или “>” на кнопку “SEEK TRACK” для выбора требуемой песни.

### Выбор песни из списка

1 Нажмите  (СПИСОК).

Отобразится список песен.

2 Поверните регулятор настройки/выбора для выбора песни.

3 Нажмите регулятор для воспроизведения песни.

Для возврата к предыдущему экрану нажмите  (BACK).

### Быстрый переход по песням вперед и назад

Нажмите и удерживайте “<” или “>” на кнопке “SEEK TRACK”.

### Повторное воспроизведение

Нажмите  (RPT).

Для отмены вновь нажмите кнопку.

### Воспроизведение в случайном порядке

Нажатием  (RDM) режимы изменяются в следующем порядке: случайный порядок треков→случайный порядок в пределах альбома→Выкл.

### Переключение отображения

Нажмите  (TEXT) для отображения или отмены отображения названия альбома.

Если текст слишком длинный, отображается знак  .

Нажмите и удерживайте кнопку для отображения оставшегося текста.

## ■ Об iPod



- “Made for iPod” и “Made for iPhone” означает, что электронное устройство специально разработано для подключения соответственно к устройству iPod или iPhone и сертифицировано разработчиком на предмет соответствия стандартам компании Apple.
- Apple не несет ответственность за функционирование данного устройства или его соответствие стандартам безопасности и регулятивным нормам. Обратите внимание: использование данного аксессуара с iPod или iPhone может повлиять на функционирование беспроводной сети.
- iPhone, iPod, iPod classic, iPod nano, iPod shuffle, и iPod touch являются товарными знаками компании Apple Inc., зарегистрированными в США и других странах.

## ■ Функции iPod

- Если iPod подсоединен и в качестве источника звука выбран iPod, iPod возобновляет воспроизведение с того места, где оно было остановлено в прошлый раз.
- В зависимости от того, какой iPod подключен к системе, некоторые функции могут быть недоступны. Отсоединив устройство и подсоединив его обратно, можно устранить некоторые неполадки.
- В подключенном к системе состоянии управлять работой iPod с помощью его собственных органов управления невозможно. Вместо этого необходимо использовать органы управления аудиосистемы автомобиля.

## ■ Проблемы с iPod

Для разрешения большинства проблем, возникающих при использовании iPod, отсоедините iPod от разъема автомобиля, предусмотренного для iPod, и перезагрузите его.

Указания по перезагрузке iPod см. в руководстве пользователя iPod.

## ■ Индикация

→стр. 442

### ■ Сообщения об ошибках

При появлении на экране сообщения об ошибке пользуйтесь рекомендациями приведенной ниже таблицы и примите соответствующие меры. Если проблема не устраняется, обратитесь к авторизованному дилеру Toyota или в ремонтную мастерскую либо к другому специалисту надлежащей квалификации, имеющему соответствующее оборудование.

Сообщение	Причина/Процедура устранения проблемы
“ERROR”	Означает проблему с iPod или его подключением.
“NO SONGS”	Сообщает об отсутствии данных с музыкой в проигрывателе iPod.
“NO PLAYLIST”	Это означает, что некоторые из доступных песен в выбранном списке воспроизведения не обнаружены.
“UPDATE YOUR iPod”	указывает на то, что версия iPod является несовместимой. Обновите программное обеспечение iPod до новейшей версии.

### ■ Совместимые модели

С данной системой можно использовать следующие устройства iPod®, iPod nano®, iPod classic®, iPod touch® и iPhone®.

- Изготовлено для
  - iPod touch (5-го поколения)
  - iPod touch (4-го поколения)
  - iPod touch (3-го поколения)
  - iPod touch (2-го поколения)
  - iPod touch (1-го поколения)
  - iPod classic
  - iPod с видео
  - iPod nano (7-го поколения)
  - iPod nano (6-го поколения)
  - iPod nano (5-го поколения)
  - iPod nano (4-го поколения)
  - iPod nano (3-го поколения)
  - iPod nano (2-го поколения)
  - iPod nano (1-го поколения)
  - iPhone 5
  - iPhone 4S
  - iPhone 4
  - iPhone 3GS
  - iPhone 3G
  - iPhone

В зависимости от различий между моделями или версиями программного обеспечения и т.п. некоторые модели могут быть несовместимы с этой системой.

Ограничения, связанные со стандартами:

- Максимальное количество списков в устройстве: 9999
- Максимальное количество песен в устройстве: 65535
- Максимальное количество песен в списке: 65535

**ПРЕДОСТЕРЕЖЕНИЕ!****■ Во время движения**

Не подключайте iPod и не работайте с элементами управления. В противном случае это может привести к аварии и, в результате, к смертельному исходу или тяжелым травмам.

**ВНИМАНИЕ!****■ Во избежание повреждения iPod или его разъема**

- Не оставляйте iPod в автомобиле. Температура внутри автомобиля может повыситься.
- Не нажимайте на подключенный iPod и не подвергайте его избыточному давлению.
- Не вставляйте в порт посторонние предметы.

## Прослушивание аудио с USB-памяти

Подключение USB-памяти позволяет пользователям слушать музыку, которая воспроизводится через динамики автомобиля. Нажимайте кнопку “MODE” несколько раз до тех пор, пока не отобразится “USB”.

### Подключение USB-памяти

→стр. 432

### Панель управления

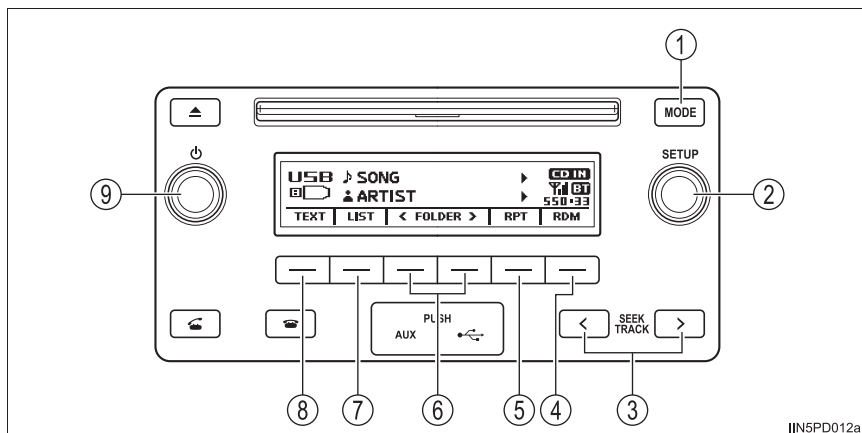

- |   |  |
|---|--|
| ① Изменение источника звука/ воспроизведения              | ⑥ Выбор папки                                |
| ② Регулятор настройки/выбора                              | ⑦ Отображение списка папок                   |
| Выбор файла   | ⑧ Отображение текстового сообщения           |
| ③ Выбор песни, быстрый переход вперед и назад             | ⑨ Регулятор питания/громкости                |
| ④ Кнопка воспроизведения в случайном порядке или возврата | Нажмите: Включение и выключение аудиосистемы |
| ⑤ Повторное воспроизведение                               | Поверните: Регулировка громкости             |



## Выбор папки

### ■ Выбор по одной папке

Нажмите  (<FOLDER) или  (FOLDER>) для выбора требуемой папки.

### ■ Выбор папки и файла в списке папок

1 Нажмите  (LIST).

Отобразится список папок.

2 Поверните и нажмите регулятор настройки/выбора для выбора папки и файла.

Для возврата к предыдущему экрану нажмите  (BACK).

### ■ Возврат к первой папке

Нажмите и удерживайте  (<FOLDER) , пока не услышите звуковой сигнал.

## Выбор файла

Поверните регулятор настройки/выбора или нажмите “<” или “>” на кнопке “SEEK TRACK” для выбора требуемого файла.

### Быстрый переход по файлам вперед и назад

Нажмите и удерживайте “<” или “>” на кнопке “SEEK TRACK”.

### Воспроизведение в случайном порядке

Нажатием  (RDM) режимы изменяются в следующем порядке: случайный порядок (в пределах 1 папки)→случайный порядок (в пределах всех папок)→Выкл.

### Повторное воспроизведение

Нажатием  (RPT) режимы изменяются в следующем порядке: повтор файла→повтор папки\*→Выкл.

\*: Недоступно, если выбран режим RDM (случайного воспроизведения)

### Переключение отображения

Нажмите  (TEXT) для отображения или отмены отображения названия альбома.

Если текст слишком длинный, отображается знак  .

Нажмите и удерживайте кнопку для отображения оставшегося текста.

### ■ Функции USB-памяти

- В зависимости от подключенной к системе USB-памяти само устройство может не работать или некоторые функции могут быть недоступны. Если устройство не работает или функция (вопреки техническим характеристикам) недоступна вследствие неполадки, проблему можно попытаться устранить, отсоединив и вновь подсоединив устройство.
- Если USB-память после отсоединения и повторного подсоединения по-прежнему не работает, отформатируйте память.

### ■ Индикация

→стр. 442

### ■ Сообщения об ошибках

При появлении на экране сообщения об ошибке пользуйтесь рекомендациями приведенной ниже таблицы и примите соответствующие меры. Если проблема не устраняется, обратитесь к авторизованному дилеру Toyota или в ремонтную мастерскую либо к другому специалисту надлежащей квалификации, имеющему соответствующее оборудование.

Сообщение	Причина/Процедура устранения проблемы
“ERROR”	Сообщает о проблеме с USB-памятью или ее подключением.
“NO MUSIC”	указывает на то, что USB-память не содержит файлы MP3/WMA.

### ■ USB-память

#### ● Совместимые устройства

USB-память, которую можно использовать для воспроизведения файлов формата MP3 и WMA.

#### ● Совместимые форматы устройств

Можно использовать следующие форматы устройств:

- Форматы связи через USB: USB2.0 FS (12 Мбит/с)
- Форматы файлов: FAT12/16/32 (Windows)
- Класс соответствия: класс устройств хранения

Файлы MP3 и WMA, записанные в формате, отличающемся от указанных выше, могут воспроизводиться некорректно, имена файлов и папок могут отображаться неправильно.

Ограничения, связанные со стандартами:

- Максимальное количество уровней вложенности папок: 8 уровней
- Максимальное количество папок в устройстве: 999 (включая корневую папку)
- Максимальное количество файлов в устройстве: 9999
- Максимальное количество файлов в папке: 255

- **Файлы MP3 и WMA**

Формат MP3 (MPEG Audio LAYER3) представляет собой стандартный формат сжатия звука.

При использовании сжатия по алгоритму MP3 размер файлов уменьшается примерно в 10 раз.

Формат WMA (Windows Media Audio) представляет собой формат сжатия звука компании Microsoft.

Сжатие по алгоритму WMA более эффективно по сравнению с форматом MP3. Воспроизведение файлов MP3 и WMA и носителей с файлами в этих форматах ограничено.

- **Совместимость файлов MP3**

- Совместимые стандарты  
MP3 (MPEG1 LAYER3, MPEG2 LSF LAYER3)
- Совместимые частоты дискретизации  
MPEG1 LAYER3: 32; 44,1; 48 (кГц)  
MPEG2 LSF LAYER3: 16; 22,05; 24 (кГц)
- Поддерживаемая скорость передачи данных (совместимая с VBR)  
MPEG1 LAYER3: 32—320 (кбит/с)  
MPEG2 LSF LAYER3: 8—160 (кбит/с)
- Совместимость режимов каналов: стерео, объединенное стерео, двойной канал и моно

- **Совместимость файлов WMA**

- Совместимые стандарты  
WMA версии 7, 8, 9
- Совместимые частоты дискретизации  
32; 44,1; 48 (кГц)
- Поддерживаемая скорость передачи данных (совместимость только с 2-канальным воспроизведением)  
Версия 7, 8: CBR 48—192 (кбит/с)  
Версия 9: CBR 48—320 (кбит/с)

- Имена файлов

Воспроизводятся только файлы, которые опознаются как файлы MP3/WMA с расширениями mp3 или wma.

- Теги ID3 и WMA

К файлам MP3 можно добавлять теги ID3, в которых хранится информация о названии трека, исполнителя и т.п.

Аудиосистема совместима с ID3 версий 1.0, 1.1 и тегами ID3 версий ID3 версий 2.2, 2.3, 2.4. (Количество символов на основе ID3 версий 1.0 и 1.1.)

В файлы WMA можно добавлять теги WMA, что позволяет записывать информацию о названии трека и исполнителя так же, как в тегах ID3.

- Воспроизведение файлов MP3 и WMA

- Когда подключается устройство с файлами MP3 или WMA, выполняется проверка всех файлов на устройстве USB-памяти. После завершения проверки начинается воспроизведение первого файла MP3 или WMA. Для ускорения процесса выполнения проверки рекомендуется записывать на USB-память только файлы MP3 или WMA и не создавать лишних папок.

- Если подключается устройство USB и источник звука переводится в режим USB-памяти, устройство USB начинает воспроизводить первый файл в первой папке. Если одно и то же устройство извлекается и подключается повторно (и его содержимое не было изменено), устройство памяти USB возобновит воспроизведение с того места, в котором оно было остановлено в прошлый раз.

- Расширения

Если расширения mp3 и wma используются для файлов в других форматах, такие файлы пропускаются (не воспроизводятся).

- **Воспроизведение**
  - Для воспроизведения MP3-файлов со стабильным качеством звука рекомендуется использовать файлы с фиксированной скоростью передачи данных не менее 128 кбит/с и частотой дискретизации 44,1 кГц.
  - На рынке имеется множество различных бесплатных программ по созданию файлов MP3 и WMA. В зависимости от режима кодирования и формата файла в начале воспроизведения может наблюдаться плохое качество звука или шум. В некоторых случаях воспроизведение вообще невозможно.
  - Microsoft, Windows и Windows Media являются товарными знаками корпорации Microsoft Corporation в США и других странах.

**ПРЕДОСТЕРЕЖЕНИЕ!****■ Во время движения**

Не подключайте USB-память и не работайте с элементами управления. В противном случае это может привести к аварии и, в результате, к смертельному исходу или тяжелым травмам.

**ВНИМАНИЕ!****■ Во избежание повреждения USB-памяти или ее разъема**

- Не оставляйте USB-память в автомобиле. Температура внутри автомобиля может повыситься.
- Не нажимайте на подключенную USB-память и не подвергайте ее избыточному давлению.
- Не вставляйте в порт посторонние предметы.

## Использование порта AUX

Этот порт можно использовать для подключения портативного аудиоустройства и прослушивания через динамики автомобиля. Нажимайте кнопку “MODE” несколько раз до тех пор, пока не отобразится “AUX”.

### Подключение портативного плеера

→стр. 432

#### ■ Работа с портативными аудиоустройствами, подключенными к аудиосистеме

Громкость можно регулировать с помощью органов управления аудиосистемы автомобиля. Все остальные регулировки необходимо выполнять на самом портативном аудиоустройстве.

#### ■ При использовании портативного аудиоустройства, подключенного к электрической розетке

Во время воспроизведения может возникнуть шум. Используйте питание от портативного аудиоустройства.

## Аудиоустройство/телефон Bluetooth®\*

При помощи беспроводной связи Bluetooth® можно выполнить следующее:

### ◆ **Аудиоустройство с Bluetooth®**

---

Аудиосистема с Bluetooth® позволяет слушать музыку, которая воспроизводится на портативном цифровом аудиоплеере (портативном плеере) через динамики автомобиля с использованием беспроводной связи.

Эта аудиосистема поддерживает технологию Bluetooth® – систему беспроводной передачи данных, пригодную для воспроизведения музыки из портативных аудиоплееров без использования проводов. Если портативный аудиоплеер не поддерживает Bluetooth®, аудиосистема с интерфейсом Bluetooth® не работает.

### ◆ **Телефон Bluetooth® (система громкой связи)**

---

Данная система поддерживает технологию Bluetooth®, которая позволяет совершать или принимать вызовы без использования кабелей для соединения мобильного телефона с системой и без управления мобильным телефоном.

\*: При наличии



**Порядок регистрации/подключения устройства**

1. Зарегистрируйте устройство Bluetooth®, которое будет использоваться с аудиосистемой (→стр. 468)



2. Зарегистрируйте устройство Bluetooth®, которое будет использоваться (→стр. 469, 470)



3. Установите автоматическое подключение устройства (→стр. 471)



4. Проверьте состояние подключения Bluetooth® (→стр. 464)



Предполагается  
использование для  
аудио

Предполагается использование  
для системы громкой связи  
телефона



5. Используйте аудио  
Bluetooth® (→стр. 479)



5. Используйте телефон  
Bluetooth® (→стр. 481)

## Аудиоустройство

- ① Регулятор питания/громкости  
Нажмите: Включение и выключение аудиосистемы  
Поверните: Регулировка громкости

- ② Состояние соединения через интерфейс Bluetooth®

Если не отображается “BT”, пользоваться аудиоустройством/ телефоном Bluetooth® нельзя.

- ③ Дисплей

Отображение сообщения, названия, номера и т.п.

Строчные символы и специальные символы могут не отображаться.

- ④ Регулятор настройки/выбора

Отображает меню настройки или служит для выбора таких элементов, как меню и номер

Повернуть: выбор элемента

Нажатие: Отображение меню настройки или ввод выбранного элемента

- ⑤ Выбор номеров быстрого набора (использование телефона Bluetooth®)

- ⑥ Переключатель положенной трубки

Отключение системы громкой связи/завершение вызова/ отклонение вызова

- ⑦ Переключатель снятия трубки

Включение системы громкой связи/начало вызова

- ⑧ Нажатие и удержание: Отображение сообщения слишком большой длины, чтобы его можно было отобразить на дисплее за один раз (использование Bluetooth® аудио)

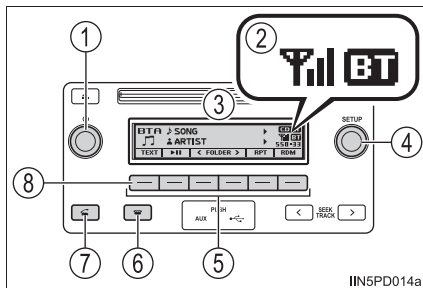

## Микрофон

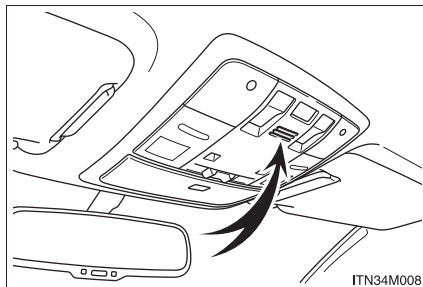

ITN34M008

## Список меню аудиоустройства/телефона Bluetooth®

Для входа в меню нажмите регулятор настройки/выбора и при помощи регулятора используйте меню.

Первое меню	Второе меню	Третье меню	Операция
"Bluetooth *"	"Pairing"	-	Регистрация устройства Bluetooth®
	"List phone"	-	Список зарегистрированных мобильных телефонов
	"List audio"	-	Отображение списка зарегистрированных портативных плееров
	"Passkey"	-	Изменение пароля
	"BT Power"	-	Установка включения или выключения автоматического подключения устройства
	"Bluetooth * info"	"Device Name" "Device Address"	Отображение состояния устройства
	"Display setting"	-	Установка включения или выключения экрана подтверждения автоматического подключения
"Initialize"	-	Сброс параметров	

\*: Bluetooth является зарегистрированным товарным знаком корпорации Bluetooth SIG, Inc.

Первое меню	Второе меню	Третье меню	Операция
"TEL"	"Phonebook"	"Add contacts"	Добавление нового номера
		"Add SD"	Регистрация номера быстрого набора
		"Delete Call History"	Удаление номера, сохраненного в истории вызовов
		"Delete contacts"	Удаление номера, сохраненного в телефонной книге
		"Delete other PB"	Удаление данных телефонной книги
	"HF sound setting"	"Call volume"	Настройка громкости вызовов
		"Ringtone volume"	Настройка громкости звонка
		"Ringtone"	Настройка мелодии звонка
	"Transfer histories"	-	Передача истории вызовов

#### ■ Функции аудиоустройства/телефона с Bluetooth®

Для некоторых устройств Bluetooth® могут быть доступны не все функции.

## Использование переключателей на рулевом колесе

Переключатели на рулевом колесе можно использовать для управления мобильным телефоном или портативным цифровым аудиоплеером (портативным плеером).

### Работа с телефоном Bluetooth® при помощи переключателей на рулевом колесе

- ① Громкость  
С помощью этой кнопки нельзя регулировать громкость голосовых сообщений.
- ② Переключатель положенной трубки  
Отключение системы громкой связи/завершение вызова/отмена вызова
- ③ Переключатель снятия трубки  
Включение системы громкой связи/начало вызова

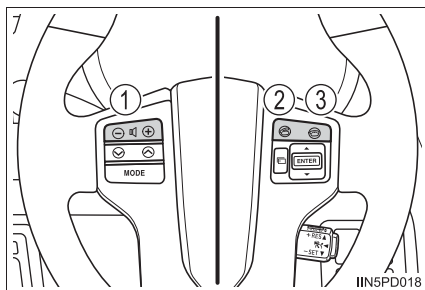

## Регистрация устройства Bluetooth®

**Перед использованием аудиоустройства/телефона Bluetooth® необходимо зарегистрировать в системе устройство Bluetooth®. Можно зарегистрировать до 5 устройств Bluetooth®.**

### Как зарегистрировать устройство Bluetooth®

- 1 Нажмите регулятор настройки/выбора и, используя регулятор, выберите “Bluetooth\*”.
- 2 Нажмите регулятор и при помощи регулятора выберите “Pairing”.  
Отобразится пароль.
- 3 Устройства Bluetooth®, несовместимые с SSP (Secure Simple Pairing, безопасное простое сопряжение): введите пароль в устройство.  
Устройства Bluetooth®, совместимые с SSP (Secure Simple Pairing, безопасное простое сопряжение): выберите “YES” для регистрации устройства. В зависимости от типа устройства оно может зарегистрироваться автоматически.

Если устройство Bluetooth® оснащено одновременно функциями музыкального плеера и мобильного телефона, обе функции будут зарегистрированы одновременно. При удалении устройства обе функции будут удалены одновременно.

Если нажат переключатель снятой трубки и выбран режим “TEL”, когда не зарегистрированы телефоны, автоматически отображается экран регистрации.

\*: Bluetooth является зарегистрированным товарным знаком корпорации Bluetooth SIG, Inc.

## Использование меню "SETUP" (меню "Bluetooth\*")

Регистрация устройства Bluetooth® в системе позволяет функционирование системы. Для зарегистрированных устройств можно использовать следующие функции:

### Регистрация портативного плеера

Выберите "Pairing" при помощи регулятора настройки/выбора (→стр. 465), и выполните процедуру регистрации портативного плеера. (→стр. 468)

### Список зарегистрированных мобильных телефонов

При помощи регулятора настройки/выбора выберите "List Phone". (→стр. 465) Отобразится список зарегистрированных мобильных телефонов.

- Подключение зарегистрированных мобильных телефонов к аудиосистеме

1 При помощи регулятора настройки/выбора выберите имя подключаемого мобильного телефона.

2 При помощи регулятора выберите "Select".

- Удаление зарегистрированного мобильного телефона

1 При помощи регулятора настройки/выбора выберите имя мобильного телефона для удаления.

2 При помощи регулятора выберите "Delete".

3 Нажмите  (YES).

- Отключение зарегистрированных мобильных телефонов от аудиосистемы

1 При помощи регулятора настройки/выбора выберите имя мобильного телефона для отключения.

2 При помощи регулятора выберите "Disconnect".

3 Нажмите  (YES).

\*: Bluetooth является зарегистрированным товарным знаком корпорации Bluetooth SIG, Inc.

**Отображение списка зарегистрированных портативных плееров**

При помощи регулятора настройки/выбора выберите "List Audio". (→стр. 465) Отобразится список зарегистрированных портативных плееров.

- Подключение зарегистрированного портативного плеера к аудиосистеме

1 При помощи регулятора настройки/выбора выберите имя подключаемого портативного плеера.

2 При помощи регулятора выберите "Select".

- Удаление зарегистрированного портативного плеера

1 При помощи регулятора настройки/выбора выберите имя портативного плеера для удаления.

2 При помощи регулятора выберите "Delete".

3 Нажмите  (YES).

- Отключение зарегистрированного портативного плеера от аудиосистемы

1 При помощи регулятора настройки/выбора выберите имя портативного плеера для отключения.

2 При помощи регулятора выберите "Disconnect".

3 Нажмите  (YES).

- Выбор способа подключения

1 При помощи регулятора настройки/выбора выберите имя требуемого портативного плеера.

2 При помощи регулятора выберите "Connection method".

3 Выберите "From vehicle" или "From audio" при помощи регулятора.



### Изменение пароля

- 1 При помощи регулятора настройки/выбора выберите "Passkey". (→стр. 465)
- 2 Введите пароль (число от четырех до восьми цифр) с помощью регулятора.  
Вводите число по одной цифре.
- 3 Когда номер, который требуется зарегистрировать в качестве пароля, введен полностью, снова нажмите  (ENTER).  
Если регистрируемый пароль имеет 8 цифр, нажатие  (ENTER) не является обязательным.

### Установка включения или выключения автоматического подключения устройства

Если включена установка "BT Power", зарегистрированное устройство подключается автоматически при условии, что переключатель двигателя находится в положении "ACC" (автомобили без интеллектуальной системы входа и запуска) или режиме ACCESSORY (автомобили с интеллектуальной системой входа и запуска).

- 1 При помощи регулятора настройки/выбора выберите "BT Power". (→стр. 465)
- 2 При помощи регулятора нажмите "ON" или "OFF".

### Отображение состояния устройства

Выберите "Bluetooth\* info" при помощи регулятора настройки/выбора. (→стр. 465)

- Отображение имени устройства  
Выберите "Device name" при помощи регулятора настройки/выбора.
- Отображение адреса устройства  
Выберите "Device address" при помощи регулятора настройки/выбора.

\*: Bluetooth является зарегистрированным товарным знаком корпорации Bluetooth SIG, Inc.

**Установка включения или выключения экрана подтверждения автоматического подключения**

Если включена установка "Display setting", отображается состояние подключения портативного плеера при условии, что переключатель двигателя находится в положении "ACC" (автомобили без интеллектуальной системы входа и запуска) либо режиме ACCESSORY или IGNITION ON (автомобили с интеллектуальной системой входа и запуска).

- 1 При помощи регулятора настройки/выбора выберите "Display setting".  
(→стр. 465)
- 2 При помощи регулятора нажмите "ON" или "OFF".

## Инициализация

При помощи регулятора настройки/выбора выберите "Initialize".  
(→стр. 465)

- Сброс параметров регулировки звука

Выберите "Sound setting" с помощью регулятора настройки/выбора и нажмите  (YES).

Подробная информация о параметрах регулировки звука: →стр. 474

- Сброс информации об устройстве

Выберите "Car device info" с помощью регулятора настройки/выбора и нажмите  (YES).

Будет выполнен сброс параметра автоматического подключения портативного устройства, параметра включения/отключения экрана подтверждения автоматического подключения и пароля.

- Сброс всех параметров

Выберите "All initialize" с помощью регулятора настройки/выбора и нажмите  (YES).

## Использование меню "SETUP" (меню "TEL")

### Добавление нового номера телефона

При помощи регулятора настройки/выбора выберите "Add contacts".  
(→стр. 465)

- Передача всех контактов из мобильного телефона

Выберите "Overwrite all" с помощью регулятора настройки/выбора и нажмите  (YES).

- Передача одного контакта из мобильного телефона

Выберите "Add one contact" с помощью регулятора настройки/выбора и нажмите  (YES).

### Задание номера быстрого набора

- 1 При помощи регулятора настройки/выбора выберите "Add SD".  
(→стр. 465)

- 2 Выберите нужные данные при помощи регулятора.

- 3 Нажмите требуемую предустановленную кнопку (от  [1] до  [5]).

Подробная информация о настройке кнопок быстрого вызова из истории вызовов: →стр. 482

Подробная информация об удалении номеров быстрого набора: →стр. 481

**Удаление истории вызовов**

При помощи регулятора настройки/выбора выберите "Delete call history".  
(→стр. 465)

● Удаление истории исходящих вызовов

- 1 При помощи регулятора настройки/выбора выберите "Outgoing Calls".
- 2 Выберите требуемый номер телефона при помощи регулятора и нажмите  (YES).

Для удаления всех данных из истории исходящих вызовов нажмите

(ALL) и нажмите  (YES).

● Удаление истории входящих вызовов

1 При помощи регулятора настройки/выбора выберите "Incoming Calls".

2 Выберите требуемый номер телефона при помощи регулятора и нажмите  (YES).

Для удаления всех данных из истории входящих вызовов нажмите

(ALL) и нажмите  (YES).

● Удаление истории пропущенных вызовов

1 При помощи регулятора настройки/выбора выберите "Missed Calls".

2 Выберите требуемый номер телефона при помощи регулятора и нажмите  (YES).

Для удаления всех данных из истории пропущенных вызовов нажмите

(ALL) и нажмите  (YES).

● Удаление номера из всей истории вызовов (исходящие, входящие и пропущенные вызовы)

1 При помощи регулятора настройки/выбора выберите "All Calls".

2 Выберите требуемый номер телефона при помощи регулятора и нажмите  (YES).

Для удаления всех данных из истории вызовов нажмите  (ALL)

и нажмите  (YES).

### Удаление зарегистрированного номера телефона

- 1 При помощи регулятора настройки/выбора выберите "Delete contacts". (→стр. 465)
- 2 Выберите требуемый номер телефона при помощи регулятора и нажмите  (YES).

Для удаления всех зарегистрированных номеров телефонов нажмите  (ALL) и нажмите  (YES).

Нажмите  (A-Z) для отображения зарегистрированных имен в алфавитном порядке.

### Удаление телефонной книги другого мобильного телефона

- 1 При помощи регулятора настройки/выбора выберите "Delete other PB". (→стр. 465)
- 2 Выберите требуемую телефонную книгу при помощи регулятора и нажмите  (YES).

### Настройка громкости вызовов

- 1 При помощи регулятора настройки/выбора выберите "Call volume". (→стр. 465)
- 2 Измените громкость вызова.

Для уменьшения громкости: поверните регулятор против часовой стрелки.

Для увеличения громкости: Поверните регулятор по часовой стрелке.

Для установки громкости нажмите  (BACK).

### Настройка громкости звонка

- 1 При помощи регулятора настройки/выбора выберите "Ringtone volume". (→стр. 465)
- 2 Измените громкость звонка при вызове.  
Для уменьшения громкости: поверните регулятор против часовой стрелки.  
Для увеличения громкости: Поверните регулятор по часовой стрелке.  
Для установки громкости нажмите  (BACK).

### Настройка мелодии звонка

- 1 При помощи регулятора настройки/выбора выберите "Ringtone". (→стр. 465)
- 2 При помощи регулятора выберите мелодию звонка (1 - 3). Для установки выбранной мелодии звонка нажмите  (BACK).

### Передача истории вызовов

Выберите "Transfer histories" с помощью регулятора настройки/выбора (→стр. 465) и нажмите  (YES).

---

#### ■ Номер телефона

Можно хранить до 1000 имен.

#### ■ История вызовов

В истории исходящих, входящих и пропущенных вызовов можно сохранять максимум по 10 номеров.

#### ■ Ограничение количества цифр

Невозможно зарегистрировать номер телефона, превышающий 24 цифры.



## Работа с портативным плеером, оснащенным Bluetooth®

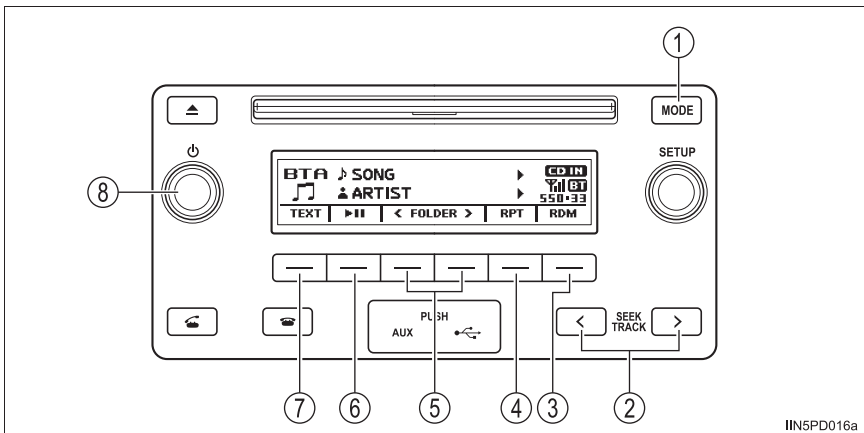

- |   |   |
|---|---|
| ① Изменение источника звука/ воспроизведения              | ⑤ Выбор альбома   |
| ② Выбор трека, быстрый переход по трекам вперед или назад | ⑥ Воспроизведение/пауза   |
| ③ Кнопка воспроизведения в случайном порядке или возврата | ⑦ Отображение текстового сообщения  |
| ④ Повторное воспроизведение                               | ⑧ Регулятор питания/громкости<br>Нажмите: Включение и выключение аудиосистемы<br>Поверните: Регулировка громкости |

### Выбор альбома

Нажмите  (<FOLDER) или  (FOLDER>) для выбора требуемого альбома.

### Выбор трека

Для выбора требуемого трека нажмите “<” или “>” на кнопке “SEEK TRACK”.

### Быстрый переход по трекам вперед и назад

Нажмите и удерживайте “<” или “>” на кнопке “SEEK TRACK”.

### Повторное воспроизведение

Нажатием  (RPT) режимы изменяются в следующем порядке: повтор трека→повтор альбома→Выкл.

### Воспроизведение в случайном порядке

Нажатием  (RDM) режимы изменяются в следующем порядке: случайный порядок (в пределах альбома)→случайный порядок (среди всех треков)→Выкл.

### Воспроизведение и приостановка воспроизведения треков

Нажмите кнопку  (   ).

### Переключение отображения

Нажмите  (TEXT) для отображения или отмены отображения названия альбома.

Если текст слишком длинный, отображается знак  .

Нажмите и удерживайте кнопку для отображения оставшегося текста.

### ■ Функции аудиосистемы с Bluetooth®

В зависимости от портативного плеера, подключенного к системе, некоторые функции могут быть недоступны.

### ■ Индикация

→стр. 442

## Вызов по телефону

Для включения режима “TEL” нажмите переключатель снятой трубки.

### Набор путем выбора имени

- 1 При помощи регулятора настройки/выбора выберите “Phonebook”.
- 2 Выберите требуемое имя при помощи регулятора и нажмите переключатель снятой трубки.

Нажав  (Add S. Dial) и одну из кнопок быстрого набора (от  [1] до  [5]), в то время как выбрано требуемое имя, этот номер можно зарегистрировать в качестве номера быстрого набора.

Нажмите  (A-Z) для отображения зарегистрированных имен в алфавитном порядке.

### Быстрый набор

- 1 При помощи регулятора настройки/выбора выберите “Speed dials”.
- 2 Нажмите требуемую предустановленную кнопку (от  [1] до  [5]) и нажмите переключатель снятой трубки.

Для удаления зарегистрированного номера быстрого набора после выбора требуемой предустановленной кнопки (от  [1] до  [5]) нажмите  (DELETE) и затем нажмите  (YES).

**Набор путем ввода номера**

- 1 При помощи регулятора настройки/выбора выберите “Dial by number”.
- 2 Введите номер телефона и нажмите переключатель снятой трубки.

**Набор из истории вызовов**

- 1 Выберите “All calls”, “Missed calls”, “Incoming calls” или “Outgoing calls” при помощи регулятора настройки/выбора.
- 2 Выберите требуемый номер при помощи регулятора и нажмите переключатель снятой трубки.

Можно выполнить следующие действия.

- Регистрация номера в качестве номера быстрого набора

Нажмите  (Add S. Dial) и затем нажмите требуемую предустановленную кнопку (от  [1] до  [5]).

- Удаление выбранного номера

Нажмите  (DELETE) и  (YES).

## Прием телефонного вызова

### Ответ на телефонный вызов

Нажмите переключатель снятия трубки.

### Отклонение вызова

Нажмите переключатель положенной трубки.

### Прием вызова во время разговора

Нажмите переключатель снятия трубки.

Повторное нажатие переключателя снятой трубки возвращает к прерванному разговору.

### Настройка громкости звонков при приеме вызова

Для уменьшения громкости: поверните регулятор питания/громкости против часовой стрелки.

Для увеличения громкости: поверните регулятор питания/громкости по часовой стрелке.

## Разговор по телефону

### Переключение вызова

Вызов можно переключать между мобильным телефоном и системой при наборе номера, приеме вызова или во время вызова. Используйте один из следующих способов.

- a. Использование мобильного телефона.

Указания по работе с мобильным телефоном см. в руководстве, прилагаемом к мобильному телефону.

- b. Нажмите  (PHONE).\*



\*: Эту операцию можно выполнить только при переключении вызова с мобильного телефона на систему во время вызова.

### Отключение микрофона

Нажмите  (MUTE).

### Ввод цифр

Нажмите  (0-9) и при помощи регулятора настройки/выбора введите требуемые цифры.

- Для отправки введенных цифр нажмите  (SEND).
- По окончании нажмите  (EXIT)] для возврата к предыдущему экрану.

### Настройка громкости вызовов

Для уменьшения громкости: поверните регулятор питания/громкости против часовой стрелки.

Для увеличения громкости: поверните регулятор питания/громкости по часовой стрелки.

**■ При разговоре по телефону**

- Не говорите одновременно с абонентом на другой стороне соединения.
- Уменьшите громкость голоса при приеме. В противном случае будет усиливаться эхо голоса.

**■ Автоматическая регулировка громкости**

При скорости автомобиля 80 км/ч и выше громкость автоматически увеличивается. При снижении скорости автомобиля до 70 км/ч громкость возвращается к предыдущей настройке.

**■ Системные функции, связанные с обработкой телефонных вызовов**

Для некоторых мобильных телефонов могут быть доступны не все функции.

**■ Ситуации, в которых система может не распознать голос**

- При движении по плохой дороге
- При движении с высокой скоростью
- Когда поток воздуха из вентиляционных отверстий попадает в микрофон
- Когда вентилятор системы кондиционирования воздуха сильно шумит

## Bluetooth®

### ■ Использование аудиоустройства/телефона Bluetooth®

- Система может не работать в следующих ситуациях.
  - Портативный плеер не поддерживает Bluetooth®
  - Мобильный телефон находится вне зоны обслуживания
  - Устройство Bluetooth® выключено
  - Низкий уровень заряда элемента питания устройства Bluetooth®
  - Устройство Bluetooth® не подключено к системе
  - Устройство Bluetooth® находится за сиденьем, в перчаточном ящике или в вещевом отсеке консоли, либо металлический предмет закрывает устройство или касается его.
- Подключение телефона во время воспроизведения аудио через интерфейс Bluetooth® может происходить с задержкой.
- В зависимости от типа портативного аудиоплеера, подключенного к системе, его работа может несколько различаться и некоторые функции могут быть недоступны.



### ■ При передаче прав собственности на автомобиль

Обязательно инициализируйте систему, чтобы предотвратить несанкционированный доступ к персональным данным. (→стр. 473)

### ■ Об интерфейсе Bluetooth®

Торговая текстовая марка и логотипы Bluetooth являются зарегистрированными товарными знаками, принадлежащими компании Bluetooth SIG, Inc., и их использование корпорацией Fujitsu Ten Limited осуществляется в соответствии с лицензией. Другие товарные знаки и торговые текстовые марки принадлежат соответствующим владельцам.



### ■ Совместимые модели

- Спецификации Bluetooth®:
  - версия 1.1 или выше (рекомендуется: версия 2.1 + EDR или более поздняя)
- Следующие профили:
  - A2DP (профиль улучшенного распределения звука) версия 1.0 или более поздняя (рекомендуется: версия 1.2 или более поздняя)
  - AVRCP (профиль дистанционного управления звуком и видеоизображением) версия 1.0 или более поздняя (рекомендуется: версия 1.3 или более поздняя)

Для подключения к аудиосистеме с Bluetooth® портативные плееры должны соответствовать указанным выше спецификациям. Однако следует принимать во внимание, что работа некоторых функций может быть ограничена в зависимости от типа портативного плеера.

- Мобильный телефон
  - HFP (Hands Free Profile) версии 1.0 или выше (рекомендуется: версия 1.5)
  - OPP (Object Push Profile) версии 1.1
  - PBAP (Phone Book Access Profile) версии 1.0

### ■ Сертификация



The latest "DECLARATION of CONFORMITY"(DoC) is available at the following:

DoC address: FUJITSU TEN LIMITED

2-28, Goshō-dori 1-chome, Hyogo-ku, Kobe, 652-8510, Japan

български [Bulgarian]	С настоящето, FUJITSU TEN LIMITED, декларира, че FT0052A е в съответствие със съществените изисквания и другите приложими разпоредби на Директива 1999/5/EC.
Česky [Czech]	FUJITSU TEN LIMITED tímto prohlašuje, že tento FT0052A je ve shodě se základními požadavky a dalšími příslušnými ustanoveními směrnice 1999/5/ES
[Croatia]	Ovim FUJITSU TEN LIMITED, izjavljuje da je FT0052A u skladu s bitnim zahtjevima drugim relevantnim odredbama Direktive 1999/5/EC i Pravilnika o RiTT opremi (NN 25/2012).
Dansk [Danish]	Undertegnede FUJITSU TEN LIMITED erklærer herved, at følgende udstyr FT0052A overholder de væsentlige krav og øvrige relevante krav i direktiv 1999/5/EF.
Deutsch [German]	Hiermit erkläre FUJITSU TEN LIMITED, dass sich das Gerät FT0052A in Übereinstimmung mit den grundlegenden Anforderungen und den übrigen einschlägigen Bestimmungen der Richtlinie 1999/5/EG befindet.
Eesti [Estonian]	Käesolevaga kinnitab FUJITSU TEN LIMITED seadme FT0052A vastavust direktiivi 1999/5/EÜ põhinõuetele ja nimetatud direktiivist tulenevatele teistele asjakohastele sätetele.
English	Hereby, FUJITSU TEN LIMITED, declares that this FT0052A is in compliance with the essential requirements and other relevant provisions of Directive 1999/5/EC.
Español [Spanish]	Por medio de la presente FUJITSU TEN LIMITED declara que el FT0052A cumple con los requisitos esenciales y cualesquiera otras disposiciones aplicables o exigibles de la Directiva 1999/5/CE.
Ελληνική [Greek]	ΜΕ ΤΗΝ ΠΑΡΟΥΣΑ FUJITSU TEN LIMITED ΔΗΛΩΝΕΙ ΟΤΙ FT0052Α ΣΥΜΜΟΡΦΩΝΕΤΑΙ ΠΡΟΣ ΤΙΣ ΟΥΣΙΩΔΕΙΣ ΑΠΑΙΤΗΣΕΙΣ ΚΑΙ ΤΙΣ ΛΟΙΠΕΣ ΣΧΕΤΙΚΕΣ ΔΙΑΤΑΞΕΙΣ ΤΗΣ ΟΔΗΓΙΑΣ 1999/5/ΕΚ.
Français [French]	Par la présente FUJITSU TEN LIMITED déclare que l'appareil FT0052A est conforme aux exigences essentielles et aux autres dispositions pertinentes de la directive 1999/5/CE.
Italiano [Italian]	Con la presente FUJITSU TEN LIMITED dichiara che questo FT0052A è conforme ai requisiti essenziali ed alle altre disposizioni pertinenti stabilite dalla direttiva 1999/5/CE.
Latviski [Latvian]	Ar šo FUJITSU TEN LIMITED deklarē, ka FT0052A atbilst Direktīvas 1999/5/EK būtiskajām prasībām un citiem ar to saistītajiem noteikumiem.
Lietuvių [Lithuanian]	Šiuo FUJITSU TEN LIMITED deklaruoja, kad šis FT0052A atitinka esminius reikalavimus ir kitas 1999/5/EB Direktyvos nuostatas.

Nederlands [Dutch]	Hierbij verklaart FUJITSU TEN LIMITED dat het toestel FT0052A in overeenstemming is met de essentiële eisen en de andere relevante bepalingen van richtlijn 1999/5/EG.
Malti [Maltese]	Hawnhekk, FUJITSU TEN LIMITED, jiddikjara li dan FT0052A jikkonforma mal-htigjijiet essenzjali u ma provvedimenti oħrajn rilevanti li hemm fid-Dirrettiva 1999/5/EC.
Magyar [Hungarian]	Alulírott, FUJITSU TEN LIMITED nyilatkozom, hogy a FT0052A megfelel a vonatkozó alapvető követelményeknek és az 1999/5/EC irányelv egyéb előírásainak.
Polski [Polish]	Niniejszym FUJITSU TEN LIMITED oświadcza, że FT0052A jest zgodny z zasadniczymi wymogami oraz pozostałymi stosownymi postanowieniami Dyrektywy 1999/5/EC.
Português [Portuguese]	FUJITSU TEN LIMITED declara que este FT0052A está conforme com os requisitos essenciais e outras disposições da Directiva 1999/5/CE.
Română [Romanian]	Prin prezenta, FUJITSU TEN LIMITED, declară că aparatul FT0052A este în conformitate cu cerințele esențiale și cu alte prevederi pertinente ale Directivei 1999/5/CE.
Slovensko [Slovenian]	FUJITSU TEN LIMITED izjavlja, da je ta FT0052A v skladu z bistvenimi zahtevami in ostalimi relevantnimi določili direktive 1999/5/ES.
Slovensky [Slovak]	FUJITSU TEN LIMITED týmto vyhlasuje, že FT0052A spĺňa základné požiadavky a všetky príslušné ustanovenia Smernice 1999/5/ES.
Suomi [Finnish]	FUJITSU TEN LIMITED vakuuttaa täten että FT0052A tyyppinen laite on direktiivin 1999/5/EY oleellisten vaatimusten ja sitä koskevien direktiivin muiden ehtojen mukainen.
Svenska [Swedish]	Härmed intygar FUJITSU TEN LIMITED att denna FT0052A står i överensstämmelse med de väsentliga egenskapskrav och övriga relevanta bestämmelser som framgår av direktiv 1999/5/EG.
Íslenska [Icelandic]	Hér með lýsir FUJITSU TEN LIMITED yfir því að FT0052A er í samræmi við grunnkröfur og aðrar kröfur, sem gerðar eru í tilskipun 1999/5/EC.
Norsk [Norwegian]	FUJITSU TEN LIMITED erklærer herved at utstyret FT0052A er i samsvar med de grunnleggende krav og øvrige relevante krav i direktiv 1999/5/EF.
[Montenegro]	Ovim , FUJITSU TEN LIMITED, izjavljuje da ovaj FT0052A je usklađen sa bitnim zahtjevima i drugim relevantnim odredbama Direktive 1999/5/EC.

 **ПРЕДОСТЕРЕЖЕНИЕ!****■ Во время движения**

Не пользуйтесь портативным аудиоплеером или мобильным телефоном и не подключайте устройство к системе Bluetooth®.

**■ Обратите внимание на возможные помехи от электронных устройств**

- Ваше аудиоустройство оснащено антеннами Bluetooth®. Лица с имплантированными кардиостимуляторами или кардиодефибрилляторами должны соблюдать разумную дистанцию между собой и антеннами Bluetooth®. Радиоволны могут негативно повлиять на работу таких устройств.
- Перед использованием устройств Bluetooth® пользователи любых других медицинских устройств (кроме имплантированного кардиостимулятора или кардиодефибриллятора) должны узнать у изготовителя о влиянии радиоволн на работу этих устройств. Радиоволны могут непредсказуемым образом влиять на работу таких медицинских устройств.

 **ВНИМАНИЕ!****■ Выходя из автомобиля**

Не оставляйте портативный аудиоплеер или мобильный телефон в автомобиле. Воздух внутри автомобиля может сильно нагреться, что может привести к повреждению портативного аудиоплеера или мобильного телефона.



<b>6-1. Использование системы кондиционирования воздуха и функций устранения запотевания/обогрева стекол</b>	
Передняя система кондиционирования воздуха с ручным управлением .....	494
Передняя система кондиционирования воздуха с автоматическим управлением .....	500
Задняя система кондиционирования воздуха с ручным управлением .....	509
Задняя система кондиционирования воздуха с автоматическим управлением .....	511
Дополнительный отопитель .....	514
Обогрев рулевого колеса/обогрев сидений/вентиляторы сидений .....	516

## Оборудование салона

# 6

### 6-2. Использование освещения салона

Перечень средств освещения салона .....	520
• Главный выключатель персонального освещения/освещения салона .....	521
• Фонари персонального освещения/освещения салона .....	521
• Переключатели управления подсветкой салона .....	522

### 6-3. Использование функций хранения вещей

Перечень функций хранения вещей .....	524
• Перчаточный ящик .....	525
• Держатель для карточек.....	526
• Вещевой отсек консоли.....	526
• Держатели стаканов/держатели бутылок/карманы дверей.....	528
• Дополнительные отсеки .....	531
Оснащение багажного отделения .....	533

### 6-4. Использование прочего оборудования салона

Прочее оборудование салона .....	537
• Охлаждаемый отсек .....	537
• Солнцезащитные козырьки .....	540
• Косметическое зеркало .....	540
• Зеркало для общения .....	541
• Часы.....	542
• Электрическая розетка .....	543
• Подлокотник.....	546
• Крючки для одежды.....	546
• Дополнительные ручки .....	547
• Пепельница.....	548

## Передняя система кондиционирования воздуха с ручным управлением\*

Приведенный ниже рисунок относится к автомобилям с левым рулем. Для автомобилей с правым рулем расположение и форма кнопок могут немного отличаться.

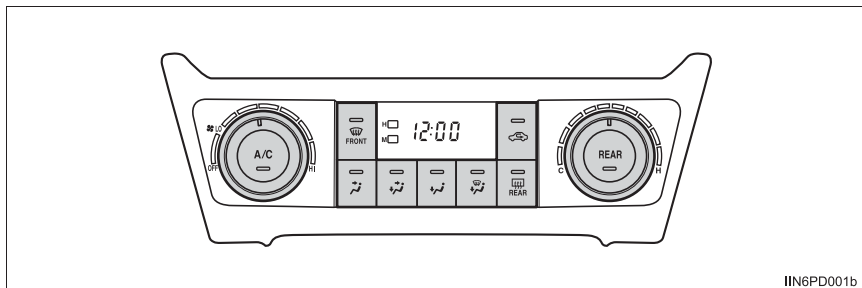

### ■ Настройка температуры



Поверните  по часовой стрелке (тепло) или против часовой стрелки (прохладно).

Автомобили с кнопкой "A/C": если кнопка "A/C" не нажата, система будет подавать воздух с температурой окружающей среды или подогретый воздух.

### ■ Регулировка скорости вращения вентилятора

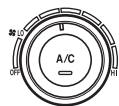

Поверните  по часовой стрелке (увеличение) или против часовой стрелки (уменьшение).

Поворот ручки в положение "OFF" приводит к отключению вентилятора.

### ■ Изменение режима подачи воздуха

Нажмите любую кнопку из  ,  ,  или  .

\*: При наличии



## Другие функции

- **Переключение между режимами подачи наружного воздуха и рециркуляции воздуха**

Нажмите .

При каждом нажатии кнопки производится переключение между режимами подачи наружного воздуха (индикатор не горит) и рециркуляции воздуха (индикатор горит).

- **Устранение запотевания ветрового стекла**

Обогрев стекол используется для отпотевания ветрового стекла и передних боковых окон.

Нажмите .

Установите кнопку выбора режима подачи наружного воздуха/режима рециркуляции в положение подачи наружного воздуха, если в данный момент используется режим рециркуляции. (Режим может переключаться автоматически.)

Для ускорения отпотевания ветрового стекла и боковых окон можно усилить обдув и увеличить температуру.

Для возврата в предыдущий режим вновь нажмите , когда ветровое стекло отпотеет.

Автомобили с кнопкой “A/C”: если функция снижения влажности не включена, нажмите кнопку для ее включения.

- **Обогрев заднего стекла и наружных зеркал заднего вида**

- ▶ Автомобили без обогрева наружных зеркал заднего вида

Обогрев служит для устранения запотевания заднего стекла.

- ▶ Автомобили с обогревом наружных зеркал заднего вида

Обогреватели используются для устранения запотевания заднего стекла, а также удаления капель дождя, росы и льда с наружных зеркал заднего вида.

Нажмите .

Обогрев автоматически выключается по истечении установленного времени работы.

### ■ Обогрев зоны щеток стеклоочистителя ветрового стекла (при наличии)

Эта функция служит для предотвращения обледенения ветрового стекла и щеток стеклоочистителей.

Включение/выключение

Обогрев зоны щеток стеклоочистителей ветрового стекла отключается автоматически через определенный период времени.

▶ Автомобили с левым рулем

▶ Автомобили с правым рулем

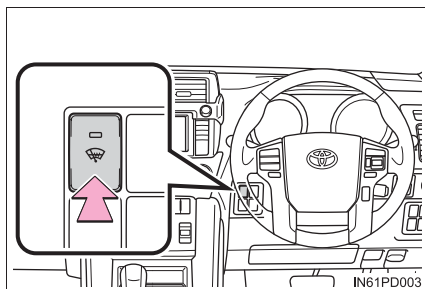
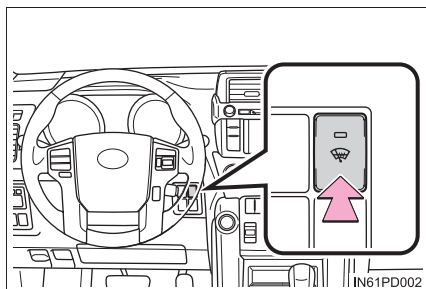

### ■ Выключатель повышения холостых оборотов для работы отопителя (при наличии)

Эта функция используется для повышения мощности отопителя в очень холодную погоду при неподвижном автомобиле.

Нажмите этот переключатель для повышения оборотов двигателя.

Нажмите этот переключатель еще раз для возврата к обычным оборотам холостого хода. Если не отключить этот переключатель, обороты двигателя увеличиваются при каждом запуске двигателя.

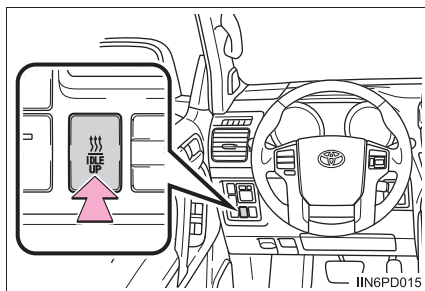

## ■ Отопитель повышенной мощности (при наличии)

→стр. 514

## Воздушные дефлекторы

### ■ Расположение воздушных дефлекторов

Используемые воздушные дефлекторы и скорость потока воздуха зависят от выбранного режима подачи воздуха.

← : в некоторых моделях

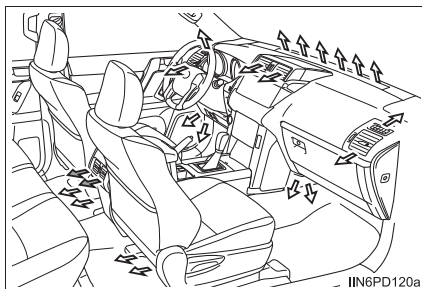

### ■ Регулировка положения и открывание/закрывание дефлекторов

▶ Передние дефлекторы

▶ Задние дефлекторы\*

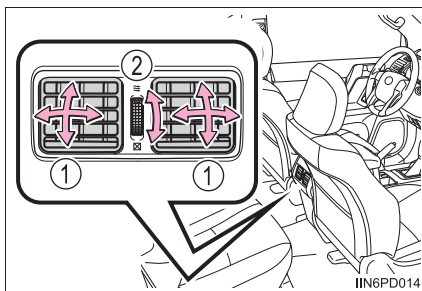
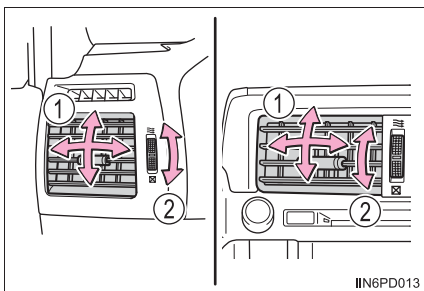

① Направляйте воздушный поток влево или вправо, вверх или вниз.

② Поверните регулятор, чтобы открыть или закрыть дефлектор.

\*: Автомобили без задней системы кондиционирования воздуха с ручным управлением

### ■ Запотевание окон

- Автомобили с кнопкой “A/C”: Окна быстро запотевают при повышенной влажности в автомобиле. Включение кнопки “A/C” приводит к снижению влажности воздуха, поступающего из дефлекторов, и эффективному отпотеванию ветрового стекла.
- Автомобили с кнопкой “A/C”: При отключении кнопки “A/C” запотевание окон происходит быстрее.
- Окна могут запотевать при использовании режима рециркуляции воздуха.

### ■ Режим подачи наружного воздуха/режим рециркуляции

При движении по пыльным дорогам, например туннелям, или в условиях интенсивного дорожного движения устанавливайте кнопку выбора режима подачи наружного воздуха/режима рециркуляции в режим рециркуляции. Это эффективный способ предотвращения попадания наружного воздуха в салон автомобиля. Во время работы системы охлаждения установка режима рециркуляции также приведет к эффективному охлаждению салона автомобиля.

### ■ В условиях низкой наружной температуры (автомобили с кнопкой “A/C”)

Функция охлаждения и снижения влажности может не работать даже при нажатии кнопки “A/C”.

### ■ Запахи из системы вентиляции и кондиционирования воздуха

- Для запуска в салон свежего воздуха установите систему кондиционирования воздуха в режим забора наружного воздуха.
- Во время эксплуатации различные запахи изнутри и снаружи автомобиля могут попадать в систему кондиционирования воздуха и накапливаться в ней. Впоследствии это может приводить к появлению неприятного запаха из дефлекторов.
- Для снижения вероятности появления неприятного запаха:  
Перед выключением двигателя автомобиля рекомендуется переключить систему кондиционирования в режим забора наружного воздуха.

### ■ Фильтр кондиционера

→стр. 627

## ПРЕДОСТЕРЕЖЕНИЕ!

### ■ Для предотвращения запотевания ветрового стекла

- Не используйте кнопку  при включенном охлаждении воздуха в условиях очень высокой влажности. Разность температур наружного воздуха и ветрового стекла может привести к запотеванию внешней стороны ветрового стекла, ухудшая видимость.
- Не кладите на панель приборов ничего, что могло бы закрыть дефлекторы. Иначе поток воздуха будет перекрыт и обогрев ветрового стекла производиться не будет.

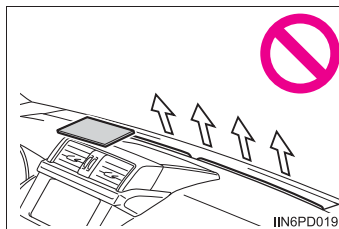

### ■ Во избежание ожогов

- Не дотрагивайтесь до поверхности наружных зеркал заднего вида, когда включен обогрев наружных зеркал заднего вида.. (автомобили с обогревом наружных зеркал заднего вида)
- Не дотрагивайтесь до нижней части ветрового стекла или боковых частей передних стоек, когда включен обогрев зоны щеток стеклоочистителей ветрового стекла (автомобили с обогревом зоны щеток стеклоочистителей ветрового стекла).

## ВНИМАНИЕ!

### ■ Во избежание разрядки аккумуляторной батареи

При выключенном двигателе не оставляйте систему кондиционирования воздуха включенной дольше, чем это действительно необходимо.

## Передняя система кондиционирования воздуха с автоматическим управлением\*

Направление воздушных потоков и скорость вращения вентилятора регулируются автоматически в соответствии с заданной температурой.

Приведенный ниже рисунок относится к автомобилям с левым рулем. Для автомобилей с правым рулем расположение и форма кнопок могут немного отличаться.

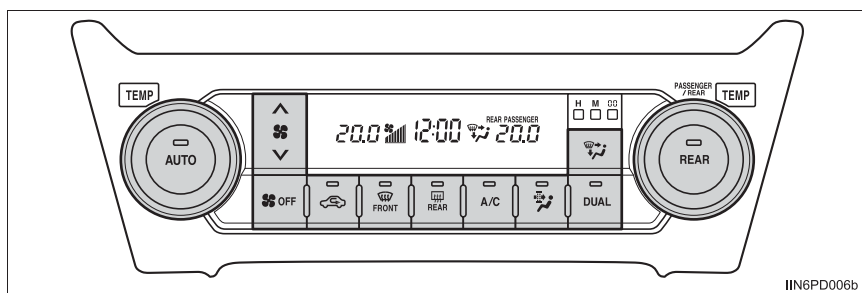

### ■ Настройка температуры

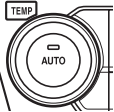
Поверните  по часовой стрелке для повышения температуры и против часовой стрелки для понижения температуры.

### ■ Регулировка скорости вращения вентилятора

Нажмите “^” на  для увеличения скорости вращения вентилятора и “v” для ее уменьшения.

Для выключения вентилятора нажмите кнопку “OFF”.

### ■ Изменение режима подачи воздуха

Нажмите .

Распределение потоков воздуха изменяется при каждом нажатии этого переключателя.

\*: При наличии

## Органы управления системой кондиционирования воздуха

### ■ Использование автоматического режима

- 1 Нажмите кнопку “AUTO”.
- 2 Настройка температуры.
- 3 Для остановки нажмите кнопку “OFF”.

### ■ Индикатор автоматического режима

Если выполняется изменение скорости вращения вентилятора или потоков воздуха, индикатор автоматического режима гаснет. Однако автоматический режим для других функций сохраняется.

### ■ Раздельная регулировка температуры для сидений водителя и пассажира (режим “DUAL”)

Для включения режима “DUAL” выполните одну из следующих процедур:

- Нажмите кнопку “DUAL”.
- Настройте температуру со стороны пассажира.

При активации режима “DUAL” загорается индикатор.

В режиме “DUAL” температура задних дефлекторов устанавливается равной температуре со стороны водителя.

## Изменение параметров заднего сиденья (автомобили с задней системой кондиционирования с автоматическим управлением)

### ■ Настройка температуры

- 1 Нажмите кнопку “REAR”.

На экране отобразится “REAR”.

- 2 Поверните  по часовой стрелке для повышения температуры и против часовой стрелки для понижения температуры.

### ■ Регулировка скорости вращения вентилятора

Нажмите “^” на  для увеличения скорости вращения вентилятора и “v” для ее уменьшения.

Для выключения вентилятора нажмите кнопку “OFF”.

### ■ Изменение режима подачи воздуха

Нажмите .

Распределение потоков воздуха изменяется при каждом нажатии этой кнопки.



## Другие функции

### ■ Переключение между режимами подачи наружного воздуха и рециркуляции воздуха

Нажмите .

При каждом нажатии кнопки производится переключение между режимами подачи наружного воздуха (индикатор не горит) и рециркуляции воздуха (индикатор горит).

### ■ Устранение запотевания ветрового стекла

Обогрев стекол используется для отпотевания ветрового стекла и передних боковых окон.

Нажмите .

Установите кнопку выбора режима подачи наружного воздуха/режима рециркуляции в положение подачи наружного воздуха, если в данный момент используется режим рециркуляции. (Режим может переключаться автоматически.)

Для ускорения отпотевания ветрового стекла и боковых окон можно усилить обдув и увеличить температуру.

Для возврата в предыдущий режим вновь нажмите , когда ветровое стекло отпотеет.

### ■ Обогрев заднего стекла и наружных зеркал заднего вида

▶ Автомобили без обогрева наружных зеркал заднего вида

Обогрев служит для устранения запотевания заднего стекла.

▶ Автомобили с обогревом наружных зеркал заднего вида

Обогреватели используются для устранения запотевания заднего стекла, а также удаления капель дождя, росы и льда с наружных зеркал заднего вида.

Нажмите .

Обогрев автоматически выключается по истечении установленного времени работы.

### ■ Режим удаления пылицы

Происходит удаление пылицы из воздуха, и воздух поступает к лицу.

Нажмите  .

Для предотвращения запотевания ветрового стекла при низкой температуре наружного воздуха можно использовать функцию снижения влажности.

Фильтрация пылицы производится даже в том случае, если режим удаления пылицы выключен.

### ■ Обогрев зоны щеток стеклоочистителя ветрового стекла (при наличии)

Эта функция служит для предотвращения обледенения ветрового стекла и щеток стеклоочистителей.

Включение/выключение

Обогрев зоны щеток стеклоочистителей ветрового стекла отключается автоматически через определенный период времени.

▶ Автомобили с левым рулем

▶ Автомобили с правым рулем

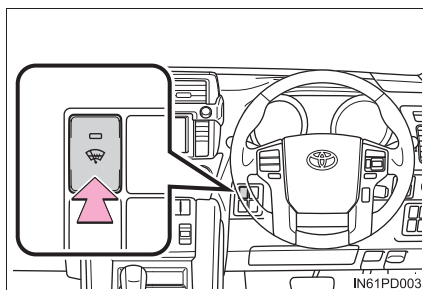
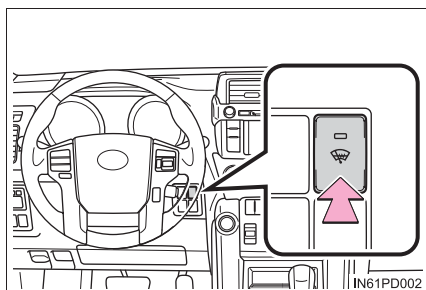

### ■ Выключатель повышения холостых оборотов для работы отопителя (при наличии)

Эта функция используется для повышения мощности отопителя в очень холодную погоду при неподвижном автомобиле.

Нажмите этот переключатель для повышения оборотов двигателя.

Нажмите этот переключатель еще раз для возврата к обычным оборотам холостого хода. Если не отключить этот переключатель, обороты двигателя увеличиваются при каждом запуске двигателя.

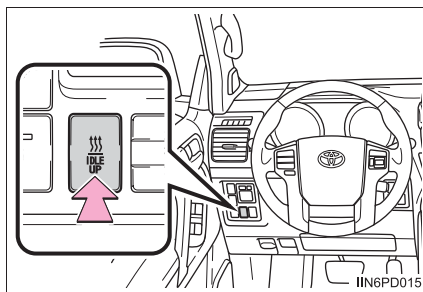

### ■ Отопитель повышенной мощности (при наличии)

→стр. 514

## Воздушные дефлекторы

### ■ Расположение воздушных дефлекторов

Используемые воздушные дефлекторы и скорость потока воздуха зависят от выбранного режима подачи воздуха.

← : в некоторых моделях

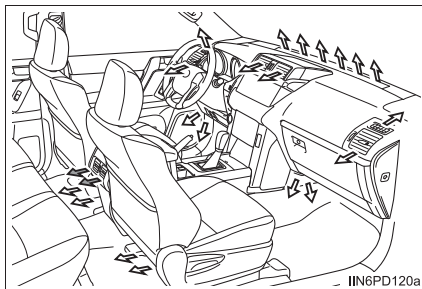

### ■ Регулировка положения и открывание/закрывание дефлекторов

▶ Передние дефлекторы

▶ Задние дефлекторы\*

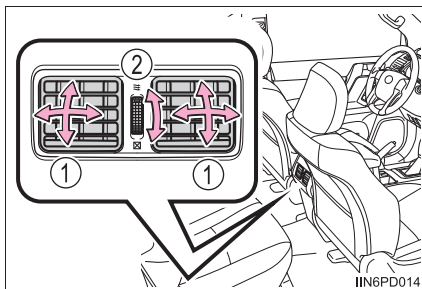
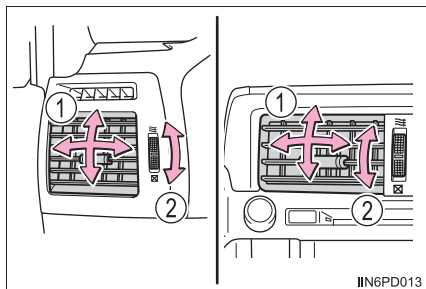

① Направляйте воздушный поток влево или вправо, вверх или вниз.

② Поверните регулятор, чтобы открыть или закрыть дефлектор.

\*: Автомобили без задней системы кондиционирования воздуха с автоматическим управлением

### ■ Использование автоматического режима

Скорость вентилятора регулируется автоматически в соответствии с заданной температурой и погодными условиями.

Поэтому сразу же после нажатия кнопки "AUTO" вентилятор может на некоторое время остановиться, дожидаясь готовности к подаче теплого или холодного воздуха.

### ■ Запотевание окон

- Окна быстро запотевают при повышенной влажности в автомобиле. Включение кнопки “A/C” приводит к снижению влажности воздуха, поступающего из дефлекторов, и эффективному отпотеванию ветрового стекла.
- При отключении кнопки “A/C” запотевание окон происходит быстрее.
- Окна могут запотевать при использовании режима рециркуляции воздуха.

### ■ Режим подачи наружного воздуха/режим рециркуляции

- При движении по пыльным дорогам, например туннелям, или в условиях интенсивного дорожного движения устанавливайте кнопку выбора режима подачи наружного воздуха/режима рециркуляции в режим рециркуляции. Это эффективный способ предотвращения попадания наружного воздуха в салон автомобиля. Во время работы системы охлаждения установка режима рециркуляции также приведет к эффективному охлаждению салона автомобиля.
- Режим подачи наружного воздуха и режим рециркуляции воздуха могут автоматически переключаться в зависимости от настройки температуры или температуры в салоне.

### ■ В условиях низкой наружной температуры

Функция охлаждения и снижения влажности может не работать даже при нажатии кнопки “A/C”.

### ■ Использование задней системы кондиционирования воздуха с автоматическим управлением (автомобили с задней системой кондиционирования с автоматическим управлением)

- При включенной задней системе кондиционирования воздуха с автоматическим управлением индикатор на кнопке “REAR” горит.
- Если после перехода в режим задней системы кондиционирования воздуха с автоматическим управлением не активизировать систему в течение 10 секунд, включится режим управления передней системой кондиционирования воздуха.

### ■ Запахи из системы вентиляции и кондиционирования воздуха

- Для запуска в салон свежего воздуха установите систему кондиционирования воздуха в режим забора наружного воздуха.
- Во время эксплуатации различные запахи изнутри и снаружи автомобиля могут попадать в систему кондиционирования воздуха и накапливаться в ней. Впоследствии это может приводить к появлению неприятного запаха из дефлекторов.
- Для снижения вероятности появления неприятного запаха:
  - Перед выключением двигателя автомобиля рекомендуется переключить систему кондиционирования воздуха в режим забора наружного воздуха.
  - Можно установить такой режим, при котором вентилятор начинает работать с небольшой задержкой после включения системы кондиционирования воздуха в автоматическом режиме.

### ■ Фильтр кондиционера

→стр. 627

### ■ Персональная настройка

Параметры (например, работа кнопки автоматического режима A/C) можно изменять.

(Персонально настраиваемые функции →стр. 798)

## ▲ ПРЕДОСТЕРЕЖЕНИЕ!

### ■ Для предотвращения запотевания ветрового стекла

- Не используйте кнопку  при включенном охлаждении воздуха в условиях очень высокой влажности. Разность температур наружного воздуха и ветрового стекла может привести к запотеванию внешней стороны ветрового стекла, ухудшая видимость.
- Не кладите на панель приборов ничего, что могло бы закрыть дефлекторы. Иначе поток воздуха будет перекрыт и обогрев ветрового стекла производиться не будет.

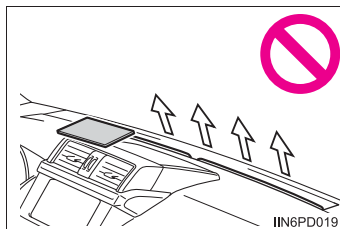

### ■ Во избежание ожогов

- Не дотрагивайтесь до поверхности наружных зеркал заднего вида, когда включен обогрев наружных зеркал заднего вида.. (автомобили с обогревом наружных зеркал заднего вида)
- Не дотрагивайтесь до нижней части ветрового стекла или боковых частей передних стоек, когда включен обогрев зоны щеток стеклоочистителей ветрового стекла (автомобили с обогревом зоны щеток стеклоочистителей ветрового стекла).

## ▲ ВНИМАНИЕ!

### ■ Во избежание разрядки аккумуляторной батареи

При выключенном двигателе не оставляйте систему кондиционирования воздуха включенной дольше, чем это действительно необходимо.

## Задняя система кондиционирования воздуха с ручным управлением\*

Нажмите кнопку “REAR” на передней панели ручного управления кондиционированием воздуха, чтобы использовать заднюю систему кондиционирования воздуха с ручным управлением.

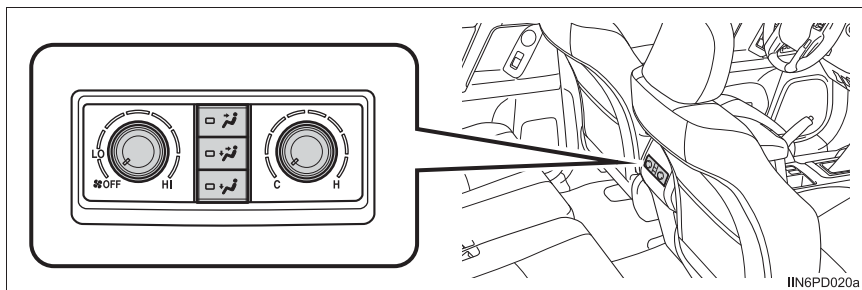

### ■ Настройка температуры

Поверните  по часовой стрелке (тепло) или против часовой стрелки (прохладно).

### ■ Регулировка скорости вращения вентилятора

Поверните  по часовой стрелке (увеличение) или против часовой стрелки (уменьшение).

Поворот ручки в положение “OFF” приводит к отключению вентилятора.

### ■ Изменение режима подачи воздуха

Нажмите любую кнопку из ,  и .

\*: При наличии

## Воздушные дефлекторы

### ■ Расположение воздушных дефлекторов

Используемые воздушные дефлекторы и скорость потока воздуха зависят от выбранного режима подачи воздуха.

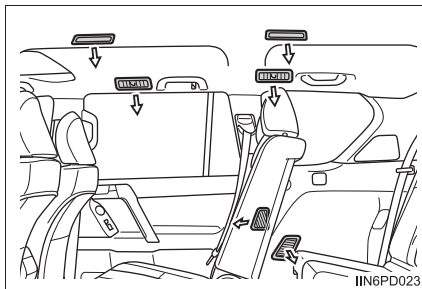

### ■ Регулировка положения и открывание/закрывание дефлекторов

- ① Направляйте воздушный поток влево или вправо, вверх или вниз.
- ② Поверните регулятор до упора назад по движению автомобиля, чтобы закрыть дефлектор.

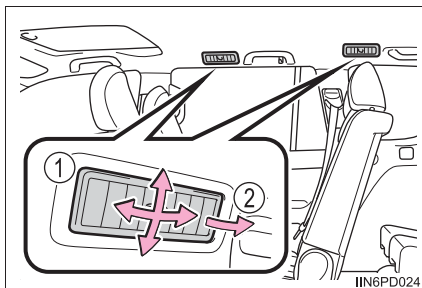

**ВНИМАНИЕ!**

### ■ Во избежание разрядки аккумуляторной батареи

При выключенном двигателе не оставляйте систему кондиционирования воздуха включенной дольше, чем это действительно необходимо.



## Задняя система кондиционирования воздуха с автоматическим управлением\*

Направление воздушных потоков и скорость вращения вентилятора регулируются автоматически в соответствии с заданной температурой.

- ▶ Автомобили без обогрева крайних сидений второго ряда

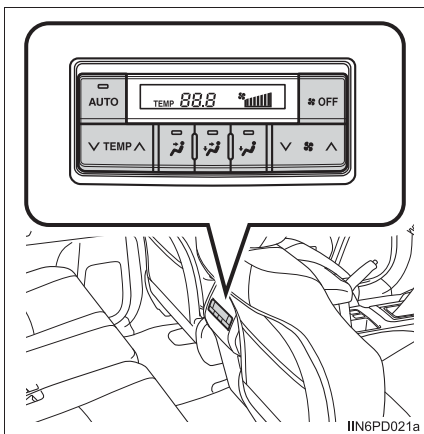

- ▶ Автомобили с обогревом крайних сидений второго ряда

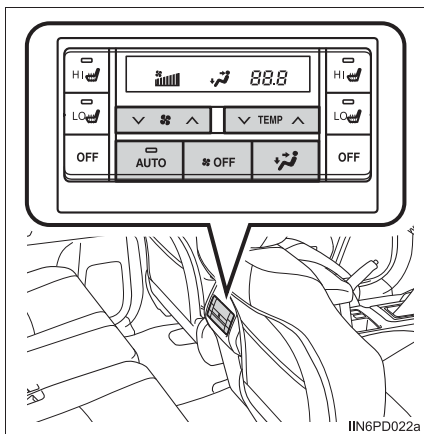

### ■ Настройка температуры

Для повышения температуры нажмите “^” на кнопке “TEMP”, для понижения – “v”.

### ■ Регулировка скорости вращения вентилятора

Нажмите “^” на  для увеличения скорости вращения вентилятора и “v” для ее уменьшения.

Для выключения вентилятора нажмите кнопку “OFF”.

### ■ Изменение режима подачи воздуха

- ▶ Автомобили без обогрева крайних сидений второго ряда

Нажмите любую кнопку из ,  и .

- ▶ Автомобили с обогревом крайних сидений второго ряда

Нажмите .

Распределение потоков воздуха изменяется при каждом нажатии этого переключателя.

\*: При наличии

## Органы управления системой кондиционирования воздуха

### ■ Использование автоматического режима

- 1 Нажмите кнопку “AUTO”.
- 2 Настройка температуры.
- 3 Для остановки нажмите кнопку “OFF”.

### ■ Если управление системой осуществляется вручную в автоматическом режиме

Если выполняется изменение скорости вращения вентилятора или потоков воздуха, индикатор автоматического режима гаснет. Однако автоматический режим для других функций сохраняется.

## Воздушные дефлекторы

### ■ Расположение воздушных дефлекторов

Используемые воздушные дефлекторы и скорость потока воздуха зависят от выбранного режима подачи воздуха.

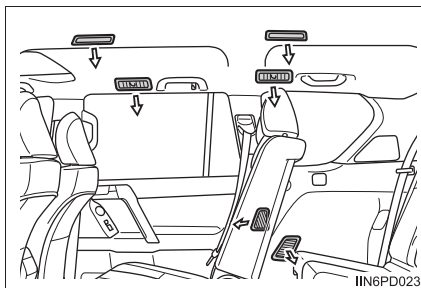

### ■ Регулировка положения и открывание/закрывание дефлекторов

- 1 Направляйте воздушный поток влево или вправо, вверх или вниз.
- 2 Поверните регулятор до упора назад по движению автомобиля, чтобы закрыть дефлектор.

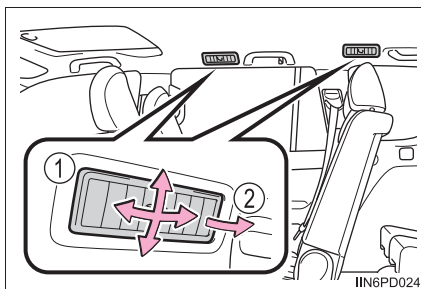

**ВНИМАНИЕ!****■ Во избежание разрядки аккумуляторной батареи**

При выключенном двигателе не оставляйте систему кондиционирования воздуха включенной дольше, чем это действительно необходимо.

## Дополнительный отопитель\*

Эта функция служит для обогрева салона в холодную погоду.

Включен/выключен

Дополнительный отопитель включается приблизительно через 30 секунд после нажатия переключателя, и требуется еще приблизительно 55 секунд для разогрева.

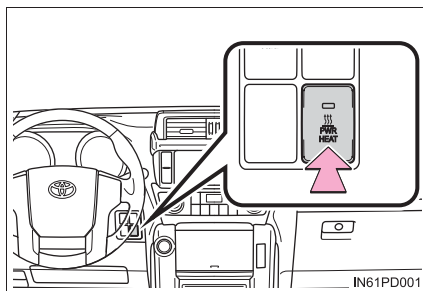

### ■ Дополнительный отопитель можно использовать, когда

- Работает двигатель.
- Температура наружного воздуха низкая.
- Низкая температура охлаждающей жидкости двигателя.

### ■ Характеристики нормальной работы дополнительного отопителя

Следующие случаи не указывают на неполадки в работе.

- При включении или выключении дополнительного отопителя из выпускной трубы отопителя, расположенной под полом, может исходить некоторое количество белого дыма или слабый запах.
- Если дополнительный отопитель используется в условиях чрезвычайно низкой температуры, из выпускной трубы может исходить пар.
- Когда дополнительный отопитель выключается, в течение 2 минут в моторном отсеке может быть слышен звук, прекращающийся после полного выключения дополнительного отопителя.

### ■ После выключения отопителя

Рекомендуется не включать отопитель повторно в течение 10 минут после его выключения. В противном случае при разогреве отопителя может быть слышен шум.

### ■ При заправке автомобиля

Двигатель должен быть выключен. Выключение двигателя приводит к выключению отопителя.

\*: При наличии

## ПРЕДОСТЕРЕЖЕНИЕ!

### ■ Предотвращение ожогов или повреждения автомобиля

- Не прикасайтесь к отопителю или его выпускной трубе, так как они очень сильно нагреваются.
- Держите огнеопасные материалы, например топливо, подальше от отопителя и его выпускной трубы. Это может привести к пожару.

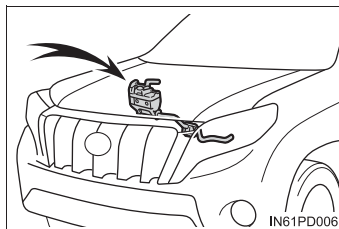

## ВНИМАНИЕ!

### ■ Предотвращение повреждения автомобиля

- Не включайте и не выключайте отопитель повторно с интервалом 5 минут, так как это может сократить срок службы компонентов отопителя. Если двигатель требуется неоднократно включать и выключать с короткими интервалами (например, при использовании автомобиля для доставки), выключите отопитель.
- Не модифицируйте и не открывайте дополнительный отопитель без консультации со специалистами авторизованного дилера или ремонтной мастерской Toyota либо другой организации, имеющей соответствующее оснащение и квалификацию. В противном случае можно вызвать неисправность отопителя или пожар.
- Будьте осторожны, чтобы не пролить воду или другую жидкость непосредственно на отопитель или на топливный насос отопителя. Это может привести к неисправности отопителя.
- Впускная и выпускная трубы отопителя должны быть свободны от воды, снега, льда, грязи и т.п. Закупорка труб может привести к неполадкам в работе отопителя.
- Если Вы заметили что-либо необычное, например утечку жидкости, дым или ухудшение работы отопителя, выключите отопитель и обратитесь к авторизованному дилеру или в ремонтную мастерскую Toyota либо в другую организацию, имеющую соответствующую квалификацию и оснащение.

## Обогрев рулевого колеса\*/обогрев сидений\*/ вентиляторы сидений\*

**Обогреватель рулевого колеса и обогреватели сидений обогревает боковые области, за которые водитель держит рулевое колесо, и сиденья. Вентиляторы сидений позволяют поддерживать хороший воздушный поток, отводя воздух от сидений.**

### ПРЕДОСТЕРЕЖЕНИЕ!

- При включенном обогреве рулевого колеса следует быть осторожным при контакте с рулем и сиденьями лиц перечисленных ниже категорий:
  - Младенцы, маленькие дети, пожилые, больные и инвалиды
  - Люди с чувствительной кожей
  - Уставшие люди
  - Лица, находящиеся в состоянии алкогольного опьянения или принявшие лекарства, вызывающие сонливость (снотворное, противопростудное и т.п.)
- Во избежание небольших ожогов или перегрева соблюдайте следующие меры безопасности:
  - Не накрывайте сиденья одеялом во время использования функции обогрева сиденья.
  - Не используйте обогреватель сидений сверх необходимого.

### ВНИМАНИЕ!

- Не помещайте на сиденье тяжелые предметы с неровной поверхностью и не втыкайте в него острые предметы (иголки, гвозди и т.п.).
- Для предотвращения разрядки аккумуляторной батареи не используйте эти функции при выключенном двигателе.

\*: При наличии

### Рулевое колесо с обогревом (при наличии)

Включение/выключение обогрева рулевого колеса

Во время работы обогрева горит индикатор.

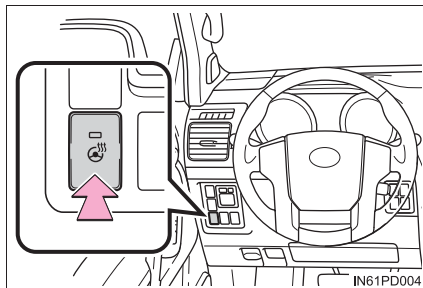

#### ■ Обогрев рулевого колеса может использоваться, когда

- ▶ Автомобили без интеллектуальной системы входа и запуска  
Переключатель двигателя находится в положении "ON".
- ▶ Автомобили с интеллектуальной системой входа и запуска  
Переключатель двигателя находится в режиме IGNITION ON.

#### ■ Таймер

Обогрев рулевого колеса автоматически выключается приблизительно через 30 минут.

## Функция обогрева сидений (при наличии)

### ■ Передние сиденья

- ▶ Автомобили с автоматической коробкой передач

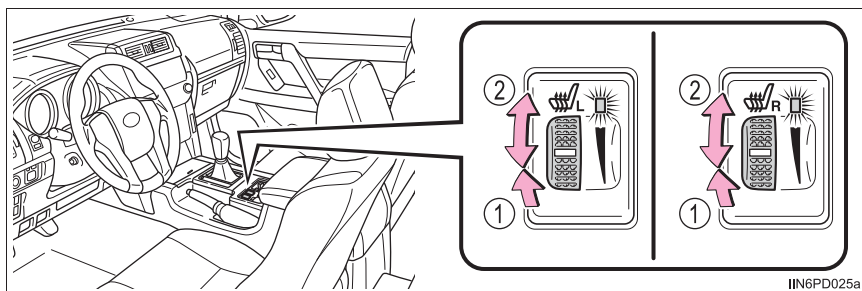

- ▶ Автомобили с ручной коробкой передач

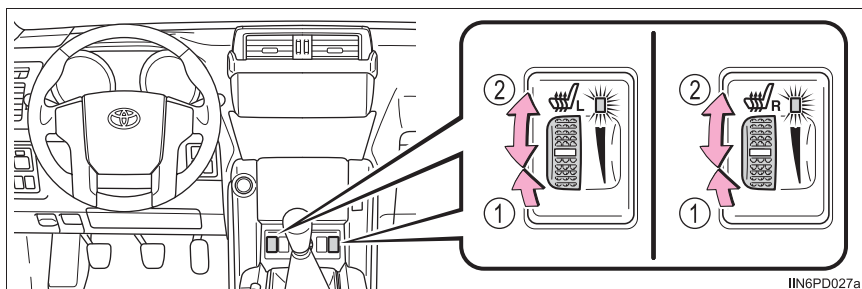

- 1 Включение обогрева сиденья

Загорается индикатор.

- 2 Регулировка температуры сиденья

Чем дальше регулятор повернут вверх, тем выше температура сиденья.

### ■ Обогрев крайних сидений второго ряда

- 1 Для левого сиденья второго ряда

- 2 Для правого сиденья второго ряда

- 3 Высокая температура нагрева

- 4 Низкая температура нагрева

Для включения подогрева сиденья нажмите кнопку "HI" (Высокая) или "LO" (Низкая).

- 5 Выключен

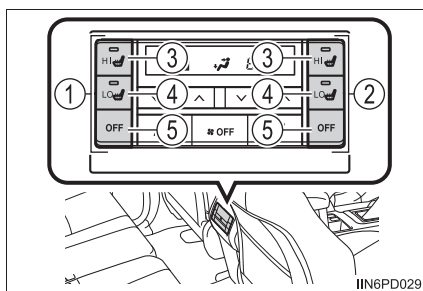



## Вентиляторы сидений (при наличии)

- ▶ Автомобили с автоматической коробкой передач

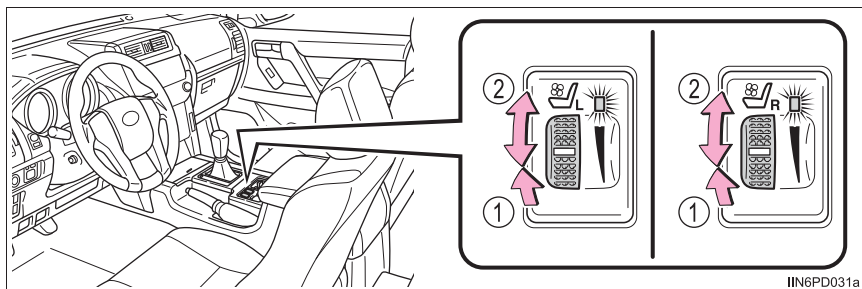

- ▶ Автомобили с ручной коробкой передач

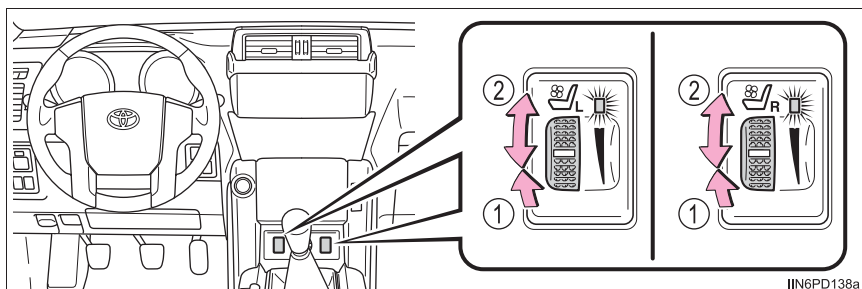

- ① Отвод воздуха от сиденья

Загорается индикатор.

- ② Регулировка скорости вращения вентилятора

### ■ Обогрев и вентиляторы сидений можно использовать, когда

- ▶ Автомобили без интеллектуальной системы входа и запуска  
Переключатель двигателя находится в положении "ON".
- ▶ Автомобили с интеллектуальной системой входа и запуска  
Переключатель двигателя находится в режиме IGNITION ON.

## Перечень средств освещения салона

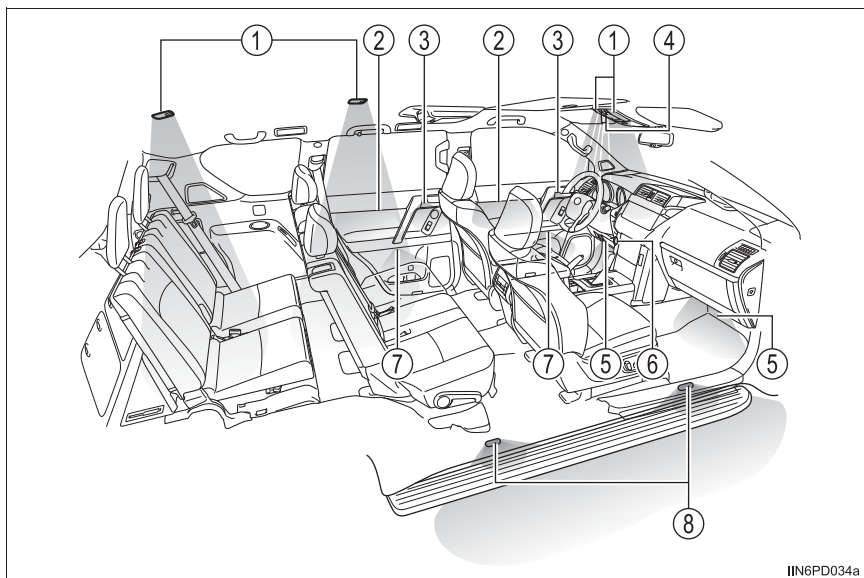

IIN6PD034a

- ① Фонари персонального освещения/освещения салона (→стр. 521)
- ② Декоративное освещение\* (при наличии)
- ③ Фонари подсветки внутренних ручек дверей\* (при наличии)
- ④ Подсветка рычага управления коробкой передач
- ⑤ Фонари освещения ниши для ног\* (при наличии)
- ⑥ Подсветка переключателя двигателя
- ⑦ Фонари подсветки карманов дверей\* (при наличии)
- ⑧ Бортовые огни (при наличии)

\*: Яркость фонарей можно регулировать (→стр. 522)

## Главный выключатель персонального освещения/освещения салона

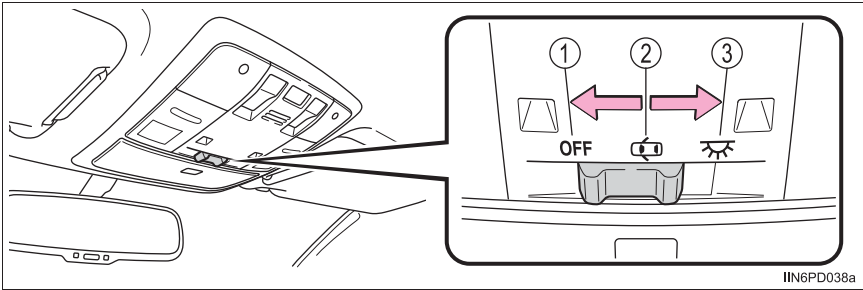

- ① Выкл.  
Фонари персонального освещения/освещения салона и освещение салона можно включать или выключать по отдельности.
- ② Символ дверей  
Фонари персонального освещения/освещения салона загораются при открытии двери. При закрытии двери фонари отключаются.
- ③ Включено  
Фонари персонального освещения/освещения салона нельзя отключить по отдельности.

## Фонари персонального освещения/освещения салона

### ► Передний

Включение/выключение фонарей

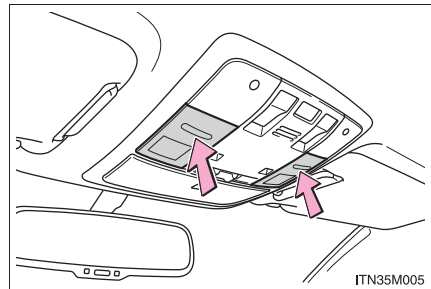

► Задние (без фонарей персонального освещения)

- ① Включение фонарей
- ② Включение освещения в зависимости от положения дверей

Положение управления в зависимости от положения дверей: Если главный выключатель персонального освещения/освещения салона находится в положении "OFF", освещение не включается.

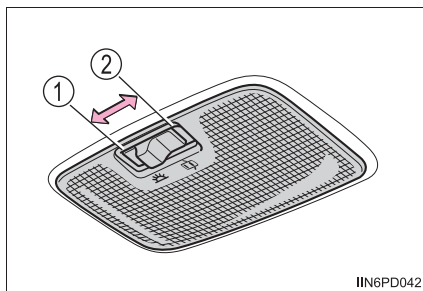

IIN6PD042

► Задние (с фонарями персонального освещения)

Включение/выключение фонарей

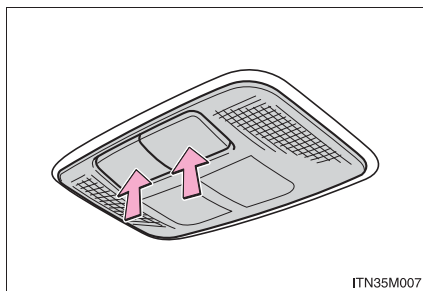

ITN35M007

### Переключатели управления подсветкой салона (при наличии)

Яркость следующих фонарей можно регулировать:

- Фонари подсветки внутренних ручек дверей
- Декоративное освещение
- Фонари подсветки карманов дверей
- Фонари подсветки ниши для ног

- ① Ярче
- ② Темнее

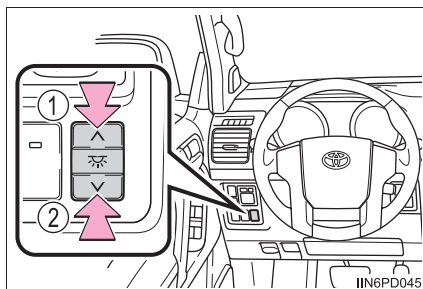

IIN6PD045

### ■ Система освещения входа

- ▶ Автомобили без интеллектуальной системы входа и запуска

Фонари автоматически загораются/отключаются в соответствии с положением переключателя двигателя, положением дверей (заперты/отперты и открыты/закрыты).

- ▶ Автомобили с интеллектуальной системой входа и запуска

Фонари автоматически загораются/отключаются в соответствии с положением переключателя двигателя, наличием электронного ключа, состоянием дверей (заперты/отперты и открыты/закрыты).

### ■ Во избежание разрядки аккумуляторной батареи

Если следующие световые приборы остаются включенными при выключенном двигателе, они автоматически выключаются через 20 минут.

- Фонари персонального освещения/освещения салона
- Фонари подсветки внутренних ручек дверей (при наличии)
- Декоративное освещение (при наличии)
- Фонари подсветки карманов дверей (при наличии)
- Фонари освещения ниши для ног (при наличии)

### ■ Персональная настройка

Настройки (например, задержку времени перед выключением освещения салона) могут быть изменены.

(Персонально настраиваемые функции → стр. 802)



### ВНИМАНИЕ!

Для предотвращения разрядки аккумулятора не оставляйте фары включенными при неработающем двигателе дольше, чем необходимо.

## Перечень функций хранения вещей

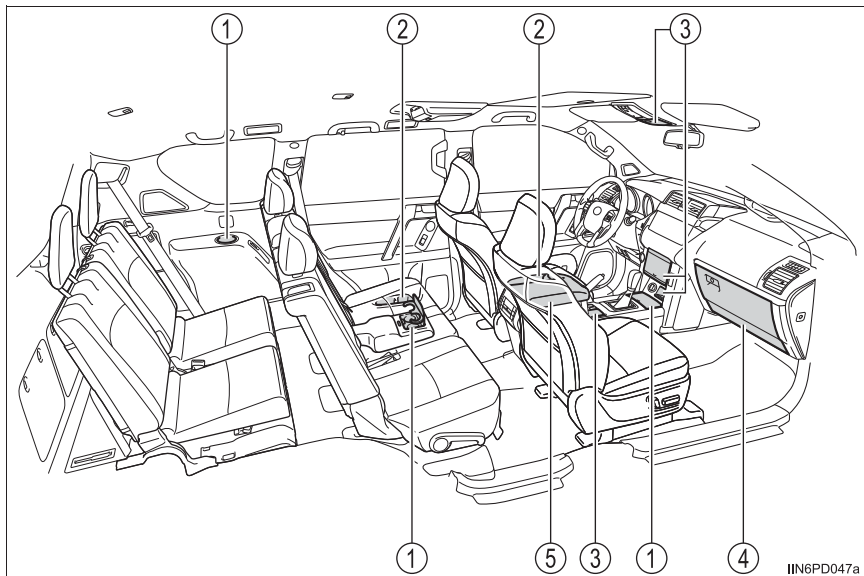

- ① Держатели стаканов (→стр. 528)
- ② Держатели бутылок/карманы дверей (→стр. 529)
- ③ Дополнительные отсеки (→стр. 531)
- ④ Перчаточный ящик (→стр. 525)  
Держатель для карточек (автомобили с правым рулем) (→стр. 526)
- ⑤ Вещевой отсек консоли (при наличии) (→стр. 526)  
Охлаждаемый отсек (при наличии) (→стр. 537)

**⚠ ПРЕДОСТЕРЕЖЕНИЕ!**

- Не оставляйте очки, зажигалки или аэрозольные баллончики в отсеках для хранения, так как при повышении температуры в салоне может произойти следующее:
  - Очки могут деформироваться от нагрева или треснуть при контакте с другими хранящимися предметами.
  - Зажигалки и аэрозольные баллончики могут взорваться. При контакте с другими хранящимися предметами зажигалка может зажечься, а из аэрозольного баллона может пойти газ, что может стать причиной пожара.
- Держите крышки отсеков для хранения закрытыми во время движения или когда отсеки для хранения не используются.  
В случае внезапного торможения или неожиданного изменения направления движения может произойти несчастный случай: открытая крышка или хранящиеся внутри предметы причинят травму пассажиру.

**Перчаточный ящик**

- ① Отпирается механическим ключом или мастер-ключом
- ② Запирается механическим ключом или мастер-ключом
- ③ Открыть (потяните за рычаг)

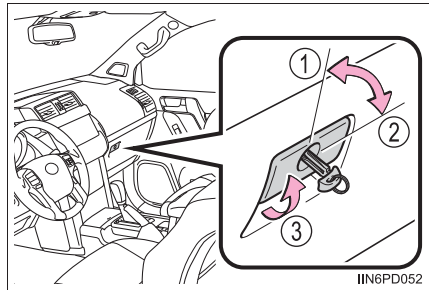

Подсветка перчаточного ящика включается при включении задних габаритных фонарей.

**Держатель для карточек (автомобили с правым рулем)**

Держатель для карточек расположен в перчаточном ящике.

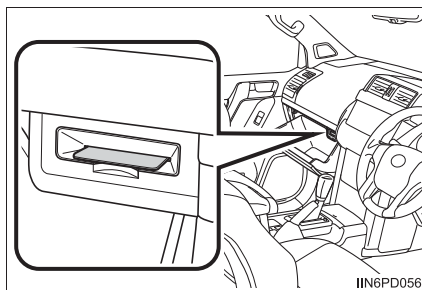
**Вещевой отсек консоли (при наличии)**

Автомобиль оснащается либо вещевым отсеком в консоли, либо охлаждаемым отсеком.

Сведения об автомобилях с охлаждаемым отсеком см. на стр. 537.

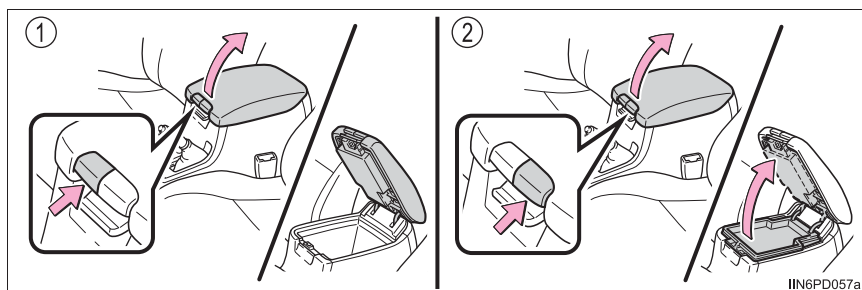

Для расцепления фиксатора поднимите крышку и потяните за ручку.

① Поднимание крышки и лотка

② Поднимание крышки

Потяните за лоток, чтобы открыть вещевой отсек центральной консоли.



### ■ Использование вентилятора вещевого отсека центральной консоли (при наличии)

Воздух из системы кондиционирования воздуха может быть направлен в вещевой отсек центральной консоли, при этом отверстие для доступа воздуха можно открывать и закрывать.

- ① Открывание
- ② Закрывание

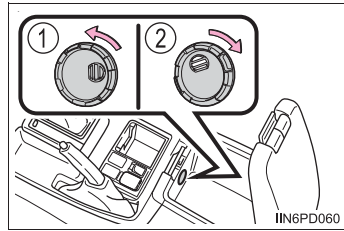

### ■ Предметы, которые не следует размещать в вещевом отсеке центральной консоли

- Напитки в негерметичной упаковке
- Хрупкие предметы, скоропортящиеся товары или предметы с сильным запахом
- Руководство для Владельца, электронные устройства, CD-диски и т.п. (при использовании вентилятора вещевого отсека центральной консоли)

### ■ При использовании крышки вещевого отсека центральной консоли в качестве подлокотника

Сдвиньте крышку вещевого отсека консоли по необходимости вперед или назад. Для расцепления фиксатора потяните за рычаг и сдвиньте крышку.

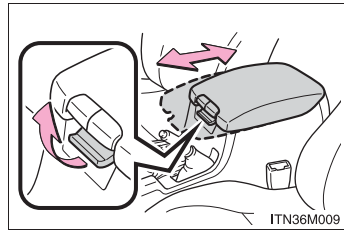

### ВНИМАНИЕ!

Если крышка или лоток вещевого отсека консоли не закрывается, либо если лоток застревает при открывании крышки, проверьте следующее.

Применение к ним силы может привести к повреждению вещевого отсека консоли или хранящихся вещей.

- Хранящиеся в вещевом отсеке консоли предметы не задевают лоток.
- Хранящиеся в лотке предметы не задевают лоток за крышку вещевого отсека консоли.

## Держатели стаканов/держатели бутылок/карманы дверей

### ■ Держатели стаканов

- ▶ Спереди (для автомобилей с автоматической коробкой передач)
- ▶ Спереди (для автомобилей с ручной коробкой передач)

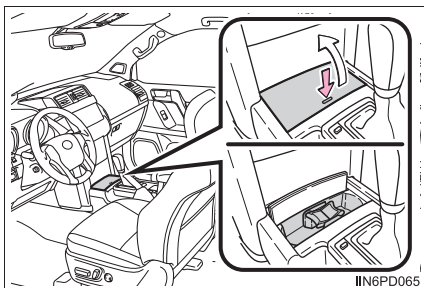

Нажмите и отпустите крышку держателя для стаканов.

- ▶ Задние (тип А) (при наличии)

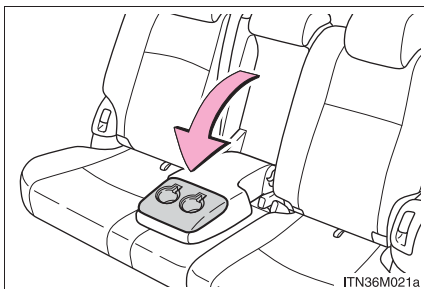

Опустите подлокотник.

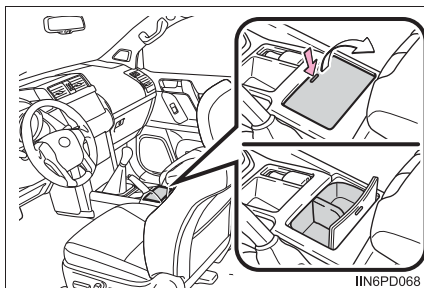

Нажмите и отпустите крышку держателя для стаканов.

- ▶ Задние (тип В) (при наличии)

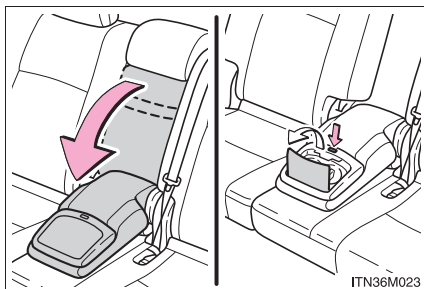

Опустите подлокотник, затем нажмите и отпустите кнопку.

## ▶ Задние (тип C) (при наличии)

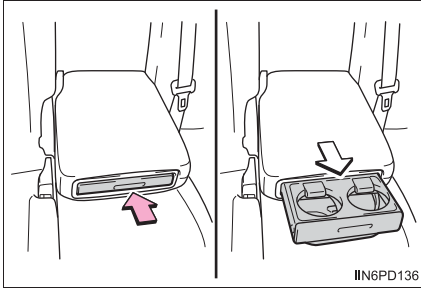

## ▶ Задние (тип D) (при наличии)

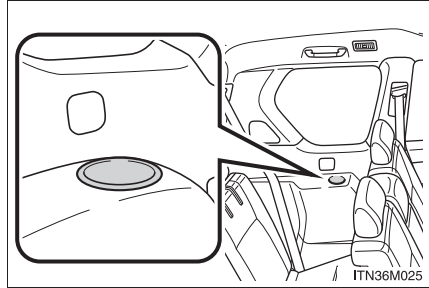

Поднимите крышку.

## ■ Держатели бутылок/карманы дверей

## ▶ Спереди

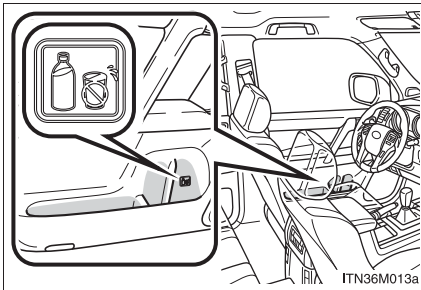

## ▶ Задние (при наличии)

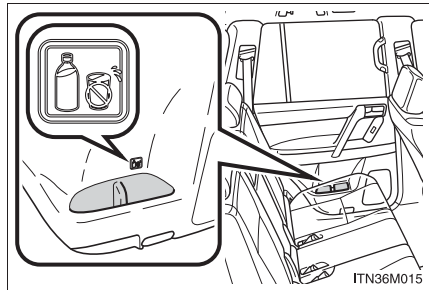

## ■ Снятие держателя, внимание лотка и адаптера держателя стаканов

## ▶ Спереди (для автомобилей с автоматической коробкой передач)

Потяните вверх за держатель.

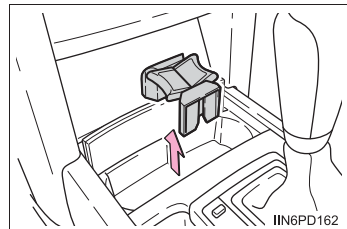

- ▶ Спереди (для автомобилей с ручной коробкой передач)

Выньте отдельный лоток.

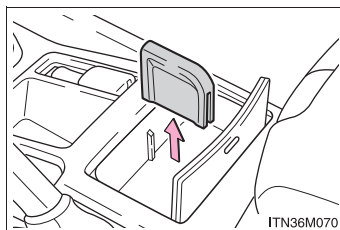

- ▶ Задний (тип А)

Потяните вверх за адаптер.

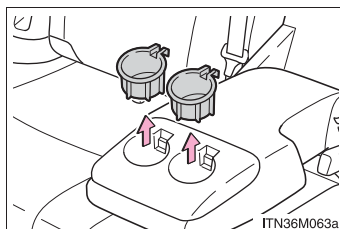

#### ■ При хранении бутылок в держателе для бутылок

- Закройте крышку.
- Бутылка может не поместиться из-за ее размера или формы.

### ▲ ПРЕДОСТЕРЕЖЕНИЕ!

#### ■ Предметы, которые не следует размещать в держателе стакана

Не ставьте в держатели стаканов никакие иные предметы, кроме чашек, стаканов и банок с напитками.

Все другие предметы в случае резкого торможения, резкого поворота или аварии могут вылететь из держателя и привести к травматическим последствиям. По возможности закрывайте горячие напитки во избежание ожогов.

#### ■ Предметы, которые не следует размещать в держателе бутылок

Не ставьте в держатели бутылок никакие иные предметы, кроме бутылок.

Все другие предметы в случае столкновения или резкого торможения могут вылететь из держателя и привести к травматическим последствиям.

### ▲ ВНИМАНИЕ!

#### ■ Для предотвращения повреждения задних держателей стаканов (сзади [тип В])

Перед складыванием подлокотника следует убрать держатели стаканов.

#### ■ Вещи, которые не допускается оставлять в держателях для бутылок

Не ставьте в держатели для бутылок открытые бутылки, а также стаканы или бумажные стаканчики. Содержимое может пролиться, а стаканы могут разбиться.

## Дополнительные отсеки

### ► Тип А

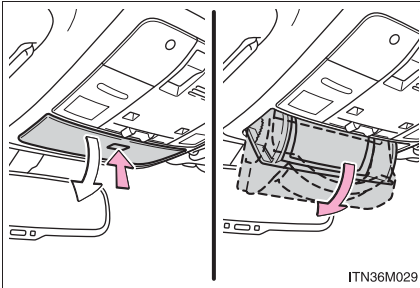

Нажмите на крышку.

Вспомогательный отсек удобен для временного хранения солнечных очков и аналогичных небольших предметов.

### ► Тип В (при наличии)

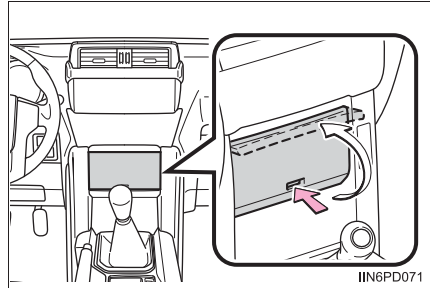

Поднимите крышку.

### ► Тип С (при наличии)

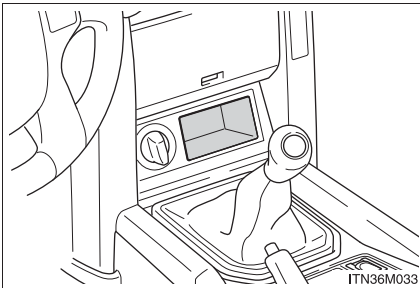

### ► Тип D (при наличии)

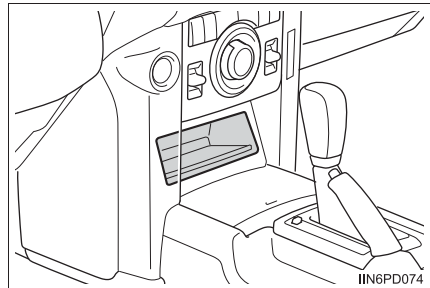

- ▶ Тип Е (для автомобилей с автоматической коробкой передач)

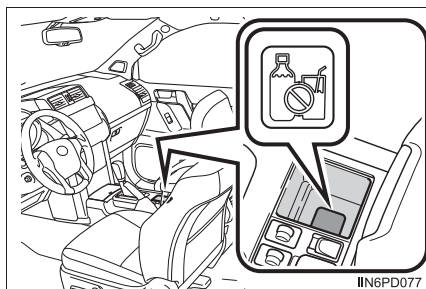

- ▶ Тип F (для автомобилей с ручной коробкой передач)

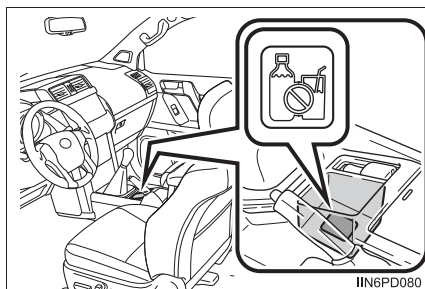

### ⚠ ПРЕДОСТЕРЕЖЕНИЕ!

- Не помещайте в отсек стаканы, чашки, банки с напитками или бутылки. В случае резкого торможения, внезапного изменения направления движения или аварии они могут быть выброшены из отсека, что может привести к травмированию людей. (типы Е и F)
- Не храните предметы тяжелее 0,2 кг. Несоблюдение этого требования может привести к открыванию дополнительного отсека консоли и выпадению из него предметов, что может повлечь за собой несчастный случай. (тип А)
- Не кладите в потолочную консоль большие предметы. Потолочная консоль может не закрыться. (тип А)

## Оснащение багажного отделения

### Направляющая для крюков (при наличии)

Для присоединения крюков настила используйте направляющую.

Крюки настила не входят в исходную комплектацию автомобиля.

Автомобили с сиденьями третьего ряда (сиденья с электроприводом): При использовании направляющей для багажных крюков сиденье третьего ряда должно быть сложено. (→стр. 202)

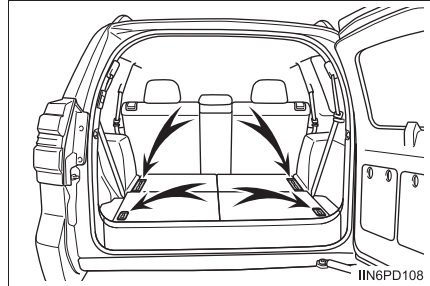

### Крюки крепления багажа (при наличии)

Для использования крюка его следует приподнять.

Крюки крепления багажа предусмотрены для закрепления подвижного багажа.

Автомобили с сиденьями третьего ряда (сиденья с ручным управлением): При использовании багажных крюков сиденье третьего ряда должно быть сложено. (→стр. 200)

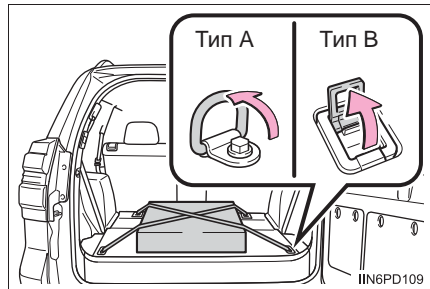

### Держатель предупреждающего отражателя (знака аварийной остановки)

- 1 Откройте крышку.
- ① Поверните ручку по часовой стрелке.
- ② Откройте крышку.

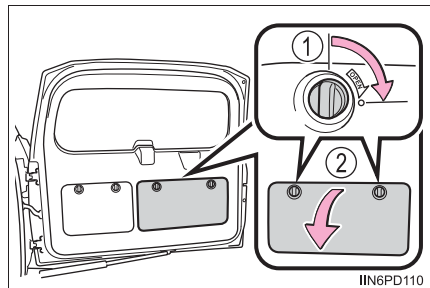

- 2 Закрепите предупреждающий отражатель (знак аварийной остановки).

Предупреждающий отражатель (знак аварийной остановки) не входит в исходную комплектацию автомобиля.

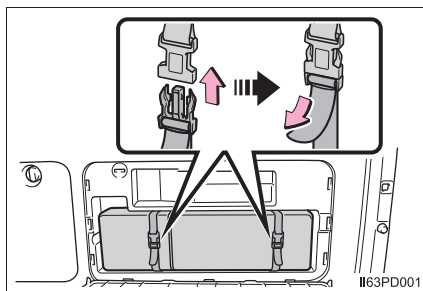

### Крюки багажной сетки

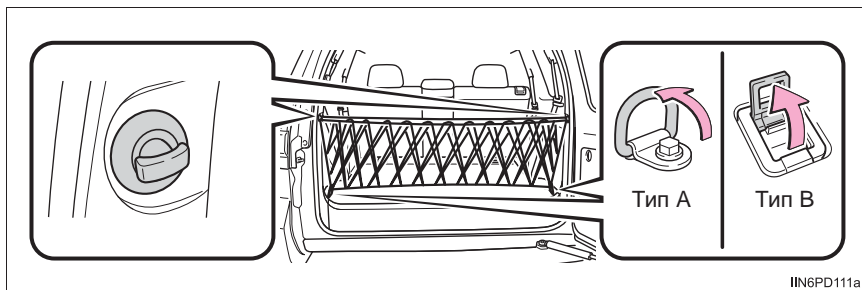

Для подвешивания багажной сетки предусмотрены соответствующие крюки.

Багажная сетка не входит в исходную комплектацию автомобиля.

### Дополнительный отсек (при наличии)

► Тип А

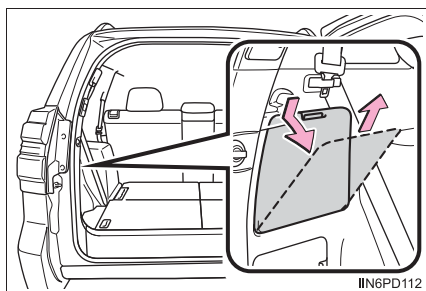

► Тип В

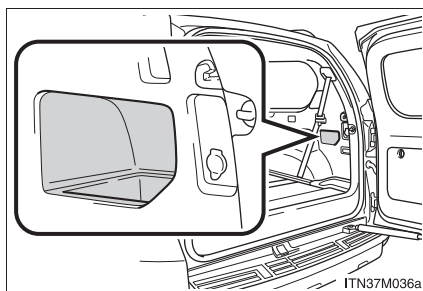

Снимите крышку.

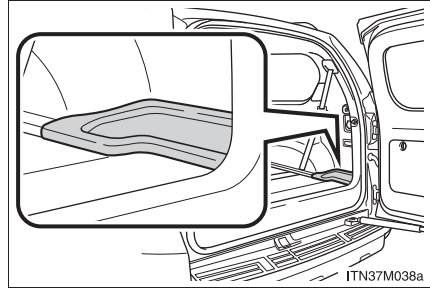

**Дополнительный лоток (при наличии)****Крышка багажного отделения (при наличии)****■ Установка крышки багажного отделения**

- 1** Прикрепите крюки к подголовникам.

Автомобили с сиденьями третьего ряда: При использовании крышки багажного отделения сиденье третьего ряда должно быть сложено. (→стр. 200, 202)

▶ Модели с 3 дверьми

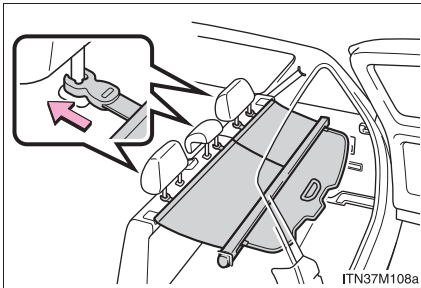

▶ Модели с 5 дверьми

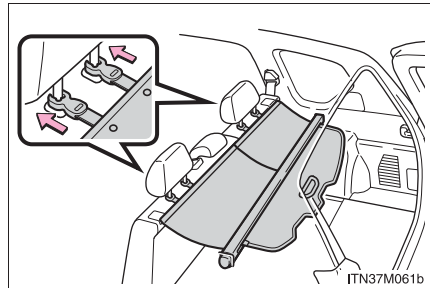

- 2** Вытяните крышку багажного отделения и закрепите ее в держателях.

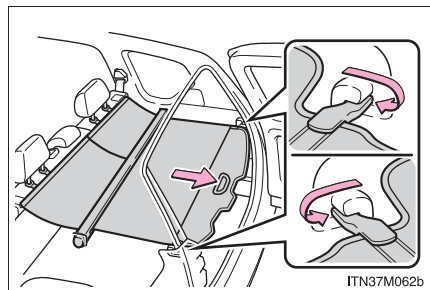

### ■ Снятие крышки багажного отделения

Втяните крышку и освободите ее с обеих сторон, затем снимите крышку.

Снятую крышку багажного отделения не следует хранить в пассажирском салоне.

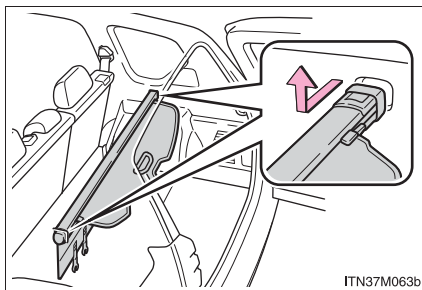

ITN37M063b

### ■ Регулировка дополнительной крышки (при наличии)

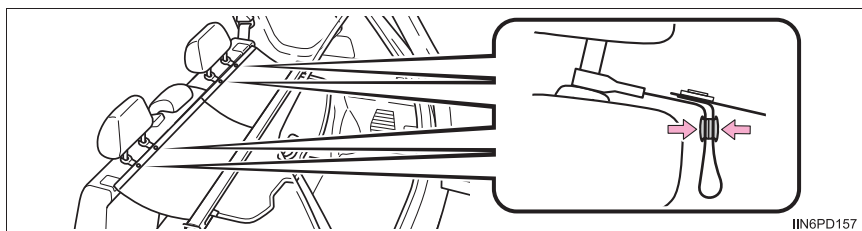

IIN6PD157

Закрепите фиксатор, когда сиденья второго ряда отодвинуты назад до упора.

Перед сдвижением сидений второго ряда вперед следует разъединить фиксаторы.

### ⚠ ПРЕДОСТЕРЕЖЕНИЕ!

- Во избежание травмирования всегда складывайте крюки крепления багажа.
- Держите дополнительный отсек закрытым. В случае внезапного торможения или неожиданного изменения направления движения может произойти несчастный случай: открытый дополнительный отсек или хранящиеся внутри предметы причинят травму пассажиру.
- Не позволяйте детям залезать на крышку багажного отделения. Это может привести к повреждению крышки багажного отделения, что может повлечь за собой травмирование детей вплоть до смертельного исхода.

## Прочее оборудование салона

### Охлаждаемый отсек (при наличии)

- 1 Для расцепления фиксатора поднимите крышку и потяните за ручку.

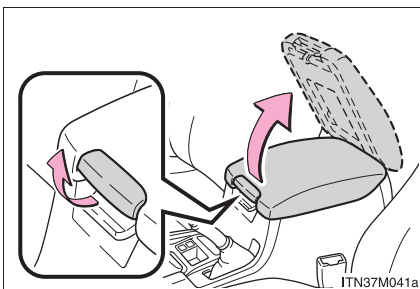

- 2 Включение/отключение охлаждения отсека  
Если охлаждение включено, горит индикатор.

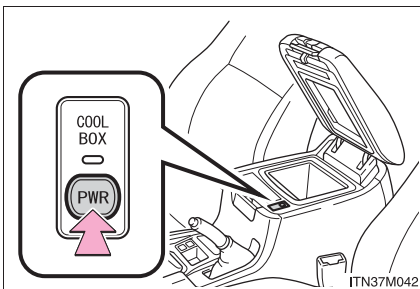

### ■ Охлаждаемый отсек работает в тех случаях, когда

- ▶ Автомобили с системой кондиционирования воздуха с ручным управлением

Автомобили без интеллектуальной системы входа и запуска:

Переключатель двигателя находится в положении "ON", а передняя система кондиционирования включена.

Автомобили с интеллектуальной системой входа и запуска:

Переключатель двигателя находится в режиме IGNITION ON, а передняя система кондиционирования включена.

- ▶ Автомобили с автоматической системой кондиционирования воздуха

Автомобили без интеллектуальной системы входа и запуска:

Переключатель двигателя находится в положении "ON".

Автомобили с интеллектуальной системой входа и запуска:

Переключатель двигателя находится в режиме IGNITION ON.

- Если передняя система кондиционирования не используется при включении охлаждаемого отсека (автомобили с системой кондиционирования воздуха с автоматическим управлением)

Передняя система кондиционирования включается автоматически.

- **Предметы, которые не следует размещать в охлаждаемом отсеке**

- Напитки в негерметичной упаковке
- Хрупкие предметы, скоропортящиеся товары или предметы с сильным запахом
- Руководство для Владельца, электронные устройства, CD-диски и т.п.

### ■ Если мигает индикатор

Охлаждаемый отсек не функционирует при следующих условиях.

- Отключена система кондиционирования воздуха

При включении системы кондиционирования воздуха также включается охлаждаемый отсек.

- При температуре наружного воздуха около 0°C или ниже.

Если индикатор продолжает мигать, возможно наличие неисправности в системе. Отключите систему кондиционирования воздуха и проверьте автомобиль у авторизованного дилера или в ремонтной мастерской Toyota, либо в другой организации, имеющей соответствующую квалификацию и оснащение.

### ■ При использовании крышки охлаждаемого отсека в качестве подлокотника

Сдвиньте крышку охлаждаемого отсека по необходимости вперед или назад. Для расцепления фиксатора потяните за рычаг и сдвиньте крышку.

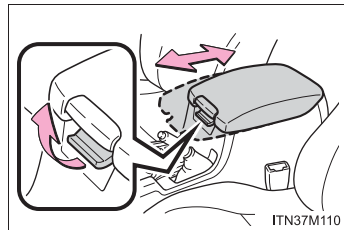

### ▲ ПРЕДОСТЕРЕЖЕНИЕ!

Держите охлаждаемый отсек закрытым. В случае внезапного торможения или неожиданного изменения направления движения может произойти несчастный случай: открытый охлаждаемый отсек или хранящиеся внутри предметы причинят травму пассажиру.

### ▲ ВНИМАНИЕ!

Для предотвращения разрядки аккумулятора не оставляйте охлаждаемый отсек включенным при неработающем двигателе дольше, чем необходимо.

### Солнцезащитные козырьки

#### ► Тип А

- ① Для установки козырька в переднее положение откиньте его вниз.
- ② Для установки козырька в боковое положение откиньте его вниз, снимите с фиксатора и отведите его в сторону.

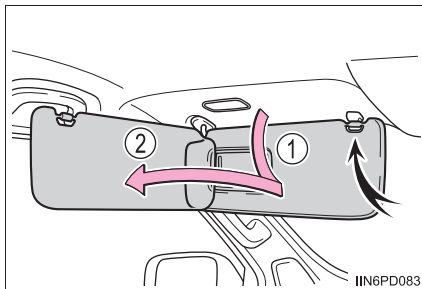

IIN6PD083

#### ► Тип В

- ① Для установки козырька в переднее положение откиньте его вниз.
- ② Для установки козырька в боковое положение откиньте его вниз, снимите с фиксатора и отведите его в сторону.
- ③ Для использования бокового выдвинутого положения установите козырек в боковое положение, затем сдвиньте назад.

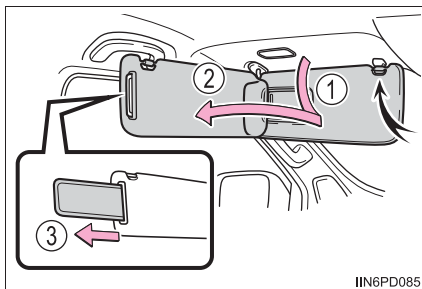

IIN6PD085

### Косметическое зеркало

Сдвиньте крышку, чтобы открыть его.

При открывании крышки включается подсветка.

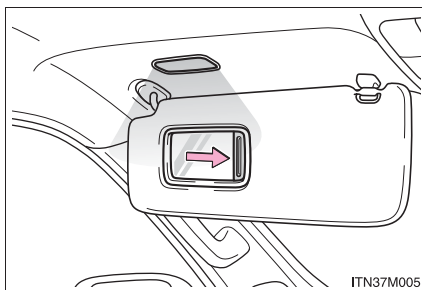

ITN37M005

Если фонари подсветки косметических зеркал остаются включенными при выключенном двигателе, фонари автоматически выключаются через 20 мин.



### ВНИМАНИЕ!

Для предотвращения разрядки аккумулятора не оставляйте фонари подсветки индивидуальных зеркал включенными при неработающем двигателе дольше, чем необходимо.

## Зеркало для общения

Зеркало для общения обеспечивает водителю и пассажиру переднего сиденья обзор области заднего сиденья, устраняя тем самым необходимость оборачиваться.

Нажмите кнопку.

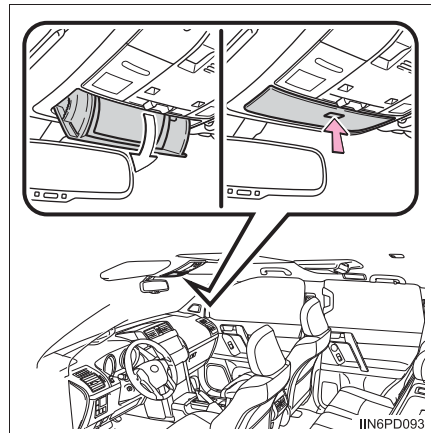

Для использования потолочной консоли при открытом зеркале для общения потяните крышку дальше вниз. (→стр. 531)

## Часы

- ▶ Автомобили с передней системой кондиционирования воздуха с ручным управлением

- ① Настройка часов
- ② Настройка минут

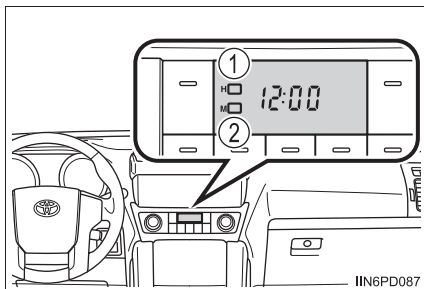

- ▶ Автомобили с передней системой кондиционирования воздуха с автоматическим управлением

- ① Настройка часов
- ② Настройка минут
- ③ Округление до ближайшего часа\*

\*: Например 1:00 – 1:29 → 1:00  
1:30 – 1:59 → 2:00

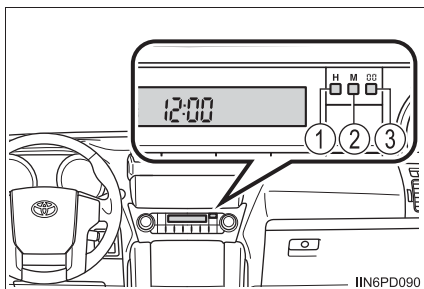

### ■ Индикация времени присутствует, когда

- ▶ Автомобили без интеллектуальной системы входа и запуска  
Переключатель двигателя находится в положении "ACC" или "ON".

- ▶ Автомобили с интеллектуальной системой входа и запуска  
Переключатель двигателя находится в режиме ACCESSORY или IGNITION ON.

### ■ При отсоединении и последующем присоединении клемм аккумуляторной батареи

Данные времени будут сброшены.



## Электрическая розетка

Электрическая розетка может использоваться для следующих устройств:

12 В постоянного тока:

аксессуары, потребляющие менее 10 А.

При одновременном использовании нескольких розеток следует использовать аксессуары, потребляющие менее 10 А.

220 В переменного тока:

аксессуары, потребляющие менее 100 Вт.

### ■ Центр консоли (12 В постоянного тока)

▶ Автомобили с автоматической коробкой передач

▶ Автомобили с ручной коробкой передач

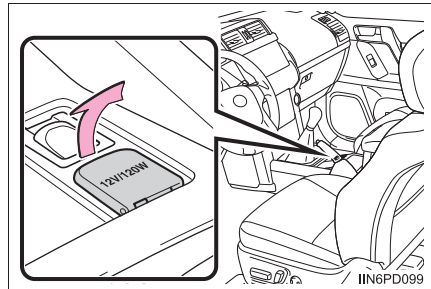
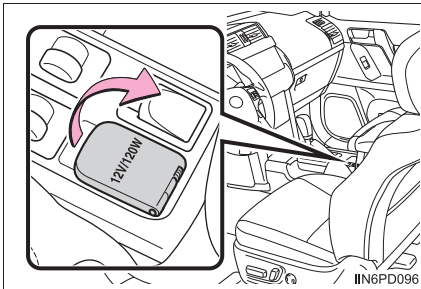

▶ Задняя стенка вещевого отсека в консоли

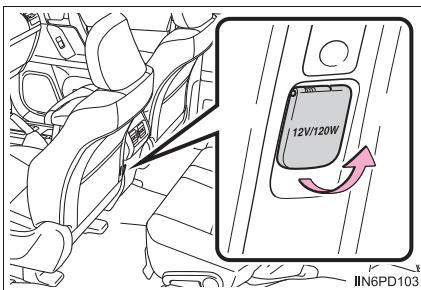

### ■ Багажное отделение (12 В постоянного тока) (при наличии)

▶ Модели с 3 дверьми

▶ Модели с 5 дверьми

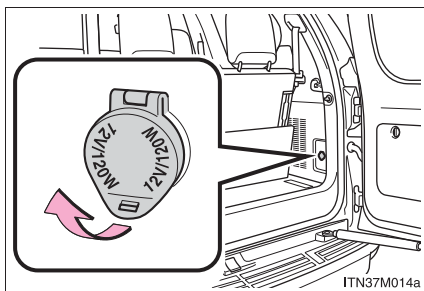
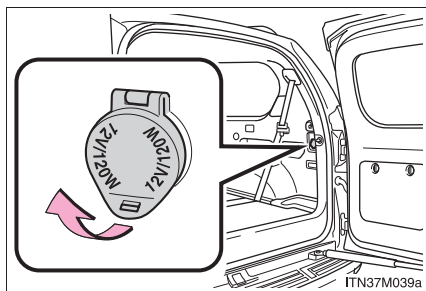

### ■ Багажное отделение (220 В переменного тока) (при наличии)

▶ Модели с 3 дверьми

▶ Модели с 5 дверьми

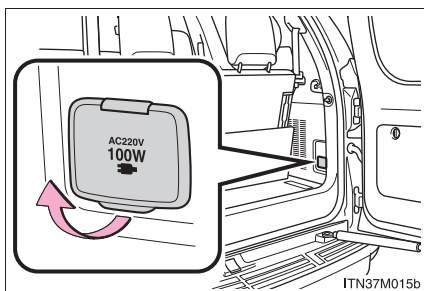
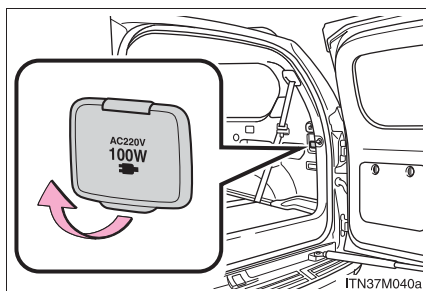

### ■ Электрическую розетку можно использовать, когда

▶ Автомобили без интеллектуальной системы входа и запуска

12 В постоянного тока: Переключатель двигателя находится в положении "ACC" или "ON".

220 В переменного тока: Переключатель двигателя находится в положении "ON".

▶ Автомобили с интеллектуальной системой входа и запуска

12 В постоянного тока: Переключатель двигателя находится в режиме ACCESSORY или IGNITION ON.

220 В переменного тока: Переключатель двигателя находится в режиме IGNITION ON.

**ВНИМАНИЕ!****■ Во избежание повреждения электрической розетки**

Закрывайте крышку, когда электрическая розетка не используется.

Посторонние предметы или жидкости, проникшие в электрическую розетку, могут вызвать короткое замыкание.

**■ Для предотвращения перегорания плавкого предохранителя**

▶ 12 В постоянного тока

Не используйте электроприборы, которое используют питание больше 12 В, 10 А.

▶ 220 В переменного тока

Не используйте электроприборы, рассчитанные на напряжение 220 В переменного тока, с потребляемой мощностью более 100 Вт.

При использовании электроприбора, работающего при 220 В переменного тока и потребляющего свыше 100 Вт, цепь защиты отключит подачу электричества.

**■ Во избежание разрядки аккумуляторной батареи**

Когда двигатель выключен, не используйте электрическую розетку дольше, чем это действительно необходимо.

**■ Электроприборы, которые могут работать неправильно (220 В переменного тока)**

Следующие электроприборы, работающие от 220 В переменного тока, могут не работать надлежащим образом, даже если они потребляют менее 100 Вт:

- Электроприборы с большим значением начальной пиковой мощности
- Измерительные приборы, обрабатывающие точные данные
- Другие электроприборы, требующие исключительно стабильного источника питания

### Подлокотник (при наличии)

Чтобы подлокотником можно было воспользоваться, опустите его.

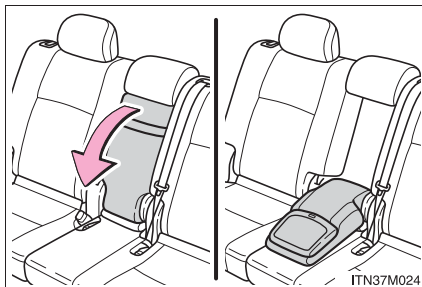

### ВНИМАНИЕ!

Во избежание повреждений не прикладывайте к подлокотнику слишком большое усилие.

### Крючки для одежды

Крючки для одежды расположены на верхних вспомогательных ручках.

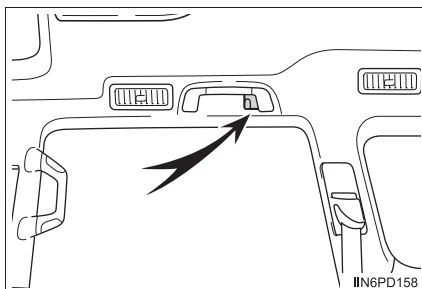

### ПРЕДОСТЕРЕЖЕНИЕ!

Автомобили с боковыми шторками безопасности SRS: Не вешайте на крючки плечики для одежды или другие твердые или острые предметы. При срабатывании шторки безопасности SRS эти предметы могут разлететься по салону и стать причиной серьезной травмы вплоть до смертельного исхода.

### Дополнительные ручки

Дополнительную ручку (типа А) можно использовать для поддержки пассажира.

Дополнительную ручку (типа В) можно использовать для посадки или высадки из автомобиля и т.п.

- ① Дополнительная ручка (типа А)
- ② Дополнительная ручка (типа В)

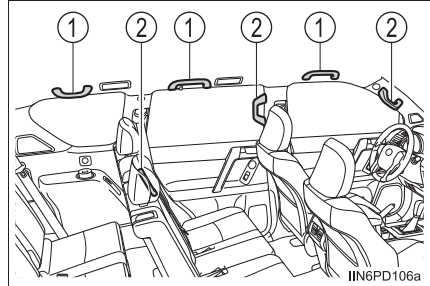

#### **⚠ ПРЕДОСТЕРЕЖЕНИЕ!**

Не используйте дополнительную ручку (типа А) при посадке в автомобиль и высадке из автомобиля, а также при подъеме с сиденья.

#### **⚠ ВНИМАНИЕ!**

Во избежание повреждений не вешайте на дополнительную ручку тяжелые предметы.

**Пепельница (при наличии)**

Пепельница может быть установлена в дополнительном отсеке (тип E и F: →стр. 531) или держателе для стаканов (→стр. 528).

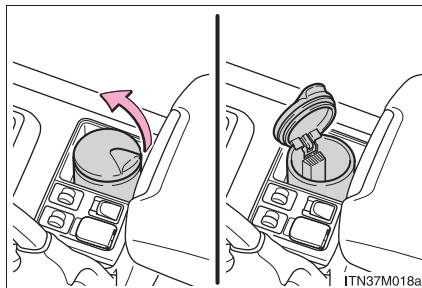
**⚠ ПРЕДОСТЕРЕЖЕНИЕ!****■ Когда не используется**

Держите пепельницу закрытой. В случае внезапного торможения может произойти несчастный случай: открытая пепельница или вылетающий из нее пепел причинят травму пассажиру.

**■ Для предотвращения пожара**

- Полностью погасите спички и сигареты, прежде чем класть их в пепельницу. Затем полностью закройте пепельницу.
- Не кладите в пепельницу бумагу и другие огнеопасные предметы.

## Техническое обслуживание и уход за автомобилем

# 7

- 7-1. Техническое обслуживание и уход за автомобилем**
  - Наружная чистка и защита автомобиля ..... 550
  - Чистка и защита салона автомобиля..... 555
- 7-2. Техническое обслуживание**
  - Требования к техническому обслуживанию ..... 558
  - Плановое техническое обслуживание ..... 561
- 7-3. Самостоятельное техническое обслуживание**
  - Меры предосторожности при самостоятельном техническом обслуживании ..... 575
  - Капот ..... 578
  - Моторный отсек..... 579
  - Шины ..... 605
  - Давление в шинах ..... 622
  - Колесные диски ..... 624
  - Фильтр кондиционера ..... 627
  - Элемент питания пульта дистанционного управления/электронного ключа ..... 629
  - Проверка и замена плавких предохранителей ..... 634
  - Лампы ..... 638

## Наружная чистка и защита автомобиля

**Для защиты автомобиля и поддержания его в наилучшем состоянии выполняйте следующие действия:**

- В направлении сверху вниз промойте большим количеством воды корпус, колесные арки и днище автомобиля для удаления пыли и грязи.
- Помойте корпус автомобиля с помощью губки или мягкой ткани типа замши.
- Для очистки особо загрязненных мест используйте автомобильный шампунь, после чего тщательно промойте эти места водой.
- Удалите все остатки воды.
- В случае ухудшения качества водоотталкивающего покрытия нанесите на автомобиль воск.

Если вода не скатывается по чистой поверхности, нанесите воск на холодный корпус автомобиля.



### ■ Автоматические автомобильные мойки

- Перед мойкой автомобиля сложите зеркала назад. Начинайте мойку с передней части автомобиля. Перед началом движения не забудьте раскрыть зеркала.
- Щетки, используемые в автоматических машинных мойках, могут поцарапать поверхность автомобиля и повредить его краску.

### ■ Автомобильные мойки высокого давления

- Следите за тем, чтобы форсунки машинной мойки не находились слишком близко от стекол и пневматической подвески.
- Перед использованием автомобильной мойки убедитесь в том, что крышка лючка заливной горловины топливного бака автомобиля правильно закрыта.

### ■ Алюминиевые диски

- Немедленно удаляйте всю грязь, используя нейтральное моющее средство. Не используйте жесткие щетки или абразивные чистящие средства. Не используйте сильные и едкие химические очистители. Используйте то же мягкое моющее средство и тот же воск, которые применялись ранее.
- Не наносите моющее средство на горячие колеса, например после поездки на большое расстояние в жаркую погоду.
- Смывайте моющее средство с колес немедленно после использования.

### ■ Бамперы и боковые молдинги

Не следует использовать для чистки абразивные чистящие порошки.

### ■ Примечания, касающиеся интеллектуальной системы входа и запуска (при наличии)

- При попадании воды на ручку двери, когда электронный ключ находится в пределах эффективного радиуса действия, двери могут многократно запираться и отпираться. Во время мойки автомобиля ключ должен находиться на расстоянии не менее 2 метров от автомобиля. (Следите за тем, чтобы ключ не был похищен.)
- Если во время мойки автомобиля электронный ключ находится внутри автомобиля и на ручку двери попала вода, на многофункциональном дисплее может отобразиться сообщение, а снаружи автомобиля подается звуковой сигнал. Для выключения сигнала запирайте все двери.

## **⚠ ПРЕДОСТЕРЕЖЕНИЕ!**

### ■ При мойке автомобиля

Не допускайте попадания воды внутрь моторного отсека. Это может привести к возгоранию в электрических компонентах и т.п.

### ■ При очистке ветрового стекла (автомобили, оснащенные очистителем ветрового стекла с датчиком дождя)

Если переключатель режима работы стеклоочистителей находится в положении "AUTO", стеклоочистители могут внезапно начать работать в перечисленных ниже ситуациях. Это может привести к защемлению рук или другим серьезным травмам, а также к повреждению щеток стеклоочистителей.

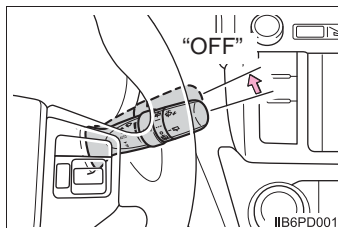

- При касании рукой верхней части ветрового стекла, где расположен датчик дождя
- При касании области рядом с датчиком дождя мокрой тряпкой
- При столкновении каких-либо предметов с ветровым стеклом
- При непосредственном касании датчика дождя или при столкновении с датчиком дождя каких-либо предметов

### ■ Меры предосторожности, касающиеся выхлопной трубы

Выхлопные газы нагревают выхлопную трубу.

При мойке автомобиля следует соблюдать осторожность и не прикасаться к трубе до тех пор, пока она достаточно не остынет; прикосновение к горячей выхлопной трубе может привести к ожогу.

### ■ Меры предосторожности при использовании монитора слепых зон (при наличии)

Если лакокрасочное покрытие заднего бампера повреждено или поцарапано, система может работать неверно.

В этом случае обратитесь к авторизованному дилеру или в ремонтную мастерскую Toyota либо в другую организацию, имеющую соответствующую квалификацию и оснащение.

**ВНИМАНИЕ!****■ Предотвращение ухудшения качества покрытия и коррозии корпуса и компонентов (алюминиевые колеса и т.п.)**

- Автомобиль необходимо немедленно помыть в следующих случаях:
  - После движения вблизи берега моря
  - После движения по дорогам, покрытым солью
  - Если на окрашенной поверхности имеются следы гудрона или древесной смолы
  - Если на окрашенной поверхности видны следы мертвых насекомых или птичьего помета
  - После движения в районах, сильно загрязненных копотью, нефтяным дымом, рудничной пылью, металлической пылью и химическими веществами
  - Если автомобиль сильно загрязнен пылью и грязью
  - Если на окрашенную поверхность попал бензин
- Если лакокрасочное покрытие повреждено или поцарапано, его следует немедленно восстановить.
- Для предотвращения коррозии колес удаляйте с них грязь и храните их в местах с низким уровнем влажности.

**■ Чистка внешних световых приборов**

- Мойте с осторожностью. Не используйте органические вещества и не чистите световые приборы жесткой щеткой.  
Это может повредить поверхности световых приборов.
- Не наносите воск на поверхности световых устройств.  
Воск может повредить линзы.

**■ Во избежание повреждения рычагов стеклоочистителей**

Поднимая рычаги стеклоочистителей с ветрового стекла, сначала поднимите рычаг со стороны водителя, а затем со стороны пассажира. Возвращая рычаги в исходное положение, сначала опустите рычаг со стороны пассажира.

**■ При мойке автомобиля в автоматической мойке (автомобили со стеклоочистителями ветрового стекла с датчиком дождя)**

Установите переключатель режима работы стеклоочистителей в выключенное положение.

Если переключатель режима работы стеклоочистителей находится в положении "AUTO", стеклоочистители могут начать работать и их щетки могут быть повреждены.

**ВНИМАНИЕ!****■ При использовании автомобильной мойки высокого давления**

Не подносите кончик шланга к багажнику (к резиновой крышке), разъемам или указанным ниже частям. Эти части могут быть повреждены при контакте со струями воды, находящимися под высоким давлением.

- Детали тяговой батареи
- Детали рулевого управления
- Детали подвески
- Детали тормозной системы

## Чистка и защита салона автомобиля

**Следующие действия помогут защитить салон автомобиля и поддерживать его в наилучшем состоянии.**

### Защита салона автомобиля

Удаляйте грязь и пыль с помощью пылесоса. Протирайте загрязненные поверхности тканью, смоченной теплой водой.

### Чистка кожаной отделки

- Удаляйте грязь и пыль с помощью пылесоса.
- Избыточную грязь и пыль удаляйте мягкой тканью, смоченной разбавленным моющим средством.  
Используйте разбавленный водный раствор, содержащий приблизительно 5% нейтрального моющего средства для шерсти.
- Хорошо отожмите ткань и тщательно сотрите все остатки моющего средства.
- Протрите поверхность сухой мягкой тканью для удаления остатков влаги. Дайте коже просохнуть в вентилируемом затененном месте.

### Чистка отделки из искусственной кожи

- Удалите сухую грязь с помощью пылесоса.
- С помощью губки или мягкой ткани нанесите на искусственную кожу слабый мыльный раствор.
- Дайте раствору впитаться в течение нескольких минут. Удалите грязь и остатки раствора чистой влажной тканью.

### ■ Уход за кожаной отделкой

Для поддержания салона автомобиля в хорошем состоянии Toyota рекомендует выполнять чистку салона не реже двух раз в год.

### ■ Чистка ковровых покрытий шампунем

В продаже имеется несколько типов пенящихся моющих средств. Для нанесения пены пользуйтесь губкой или щеткой. Разотрите пену круговыми движениями по всей поверхности. Не используйте воду. Для получения отличного результата ковровое покрытие должно быть как можно более сухим.

### ■ Ремни безопасности

Промойте слабым мыльным раствором и теплой водой с помощью ткани или губки. Кроме того, периодически проверяйте ремни на износ, наличие потертостей или порезов.



## ПРЕДОСТЕРЕЖЕНИЕ!

### ■ Вода в автомобиле

- Не разбрызгивайте и не проливайте жидкости в автомобиле. Это может привести к неполадкам или возгоранию в электрических компонентах и т.п.
- Не допускайте намокания элементов и электропроводки системы SRS в салоне автомобиля. (→стр. 45)  
Неисправность в электрической системе может привести к срабатыванию или неправильному функционированию подушек безопасности, что может стать причиной тяжелых травм или смертельного исхода.

### ■ Чистка салона (в частности, панели приборов)

Не используйте полирующий воск или полироль. Панель приборов может отражаться в ветровом стекле, перекрывая вид водителю, что может привести к аварии и тяжелым травмам вплоть до смертельного исхода.

**ВНИМАНИЕ!****■ Моющие средства**

- Не используйте моющие средства следующих типов, которые могут привести к обесцвечиванию отделки салона или вызвать появление полос и повреждение окрашенных поверхностей:
  - Элементы салона, за исключением сидений: органические вещества (бензин), растворы щелочей и кислот, красители и отбеливатели
  - Сиденья: растворы щелочей и кислот, разбавители, бензин и спирт
- Не используйте полирующий воск или полироль. Это может вызвать повреждение окрашенной поверхности панели приборов или других компонентов салона.

**■ Предотвращение повреждения кожаных поверхностей**

Соблюдайте следующие меры предосторожности во избежание повреждения или ухудшения качества кожаных поверхностей:

- Незамедлительно удаляйте пыль и грязь с кожаных поверхностей.
- Не подвергайте автомобиль длительному воздействию прямого солнечного света. Паркуйте автомобиль в тени, особенно в летний период.
- Не кладите на элементы отделки салона изделия и материалы из винила или пластика, а также изделия, содержащие воск, так как они могут прилипнуть к кожаной поверхности при значительном нагревании салона автомобиля.

**■ Вода на полу**

Не мойте пол автомобиля водой.

Вода, проникающая под пол автомобиля, придя в контакт с находящимся там электрооборудованием, может вызвать повреждение систем автомобиля (например, аудиосистемы). Кроме того, вода может привести к коррозии корпуса.

**■ Чистка внутренней поверхности заднего стекла**

- Не используйте для чистки заднего стекла чистящие средства для стекол, так как таким образом можно повредить провода обогревателя заднего стекла или антенну. Осторожно протрите стекло тканью, смоченной теплой водой. Протирайте стекло параллельно направлению проводников обогрева или антенны.
- Будьте осторожны, чтобы не поцарапать и не повредить проводники системы обогрева или антенну.

## Требования к техническому обслуживанию

**Для обеспечения безопасной и экономичной эксплуатации автомобиля существенное значение имеют повседневный уход за ним и регулярное техническое обслуживание. Toyota рекомендует выполнять техническое обслуживание следующим образом:**

### Плановое техническое обслуживание

Плановое техническое обслуживание должно выполняться через определенные промежутки времени в соответствии с графиком технического обслуживания.

За информацией по плановому обслуживанию обратитесь к Сервисной книжке Toyota или к Руководству по гарантиям Toyota.

### Самостоятельное техническое обслуживание

Можно ли выполнять техническое обслуживание самостоятельно?

Многие виды технического обслуживания можно выполнить самостоятельно при наличии базовых технических навыков и некоторых основных автомобильных инструментов.

Однако следует иметь в виду, что некоторые задачи технического обслуживания требуют специальных инструментов и навыков. Лучше всего их выполнят квалифицированные специалисты. Даже если Вы опытный механик, самостоятельно выполняющий обслуживание, рекомендуется, чтобы ремонт и техническое обслуживание производились у авторизованного дилера или в ремонтной мастерской Toyota либо в другой организации, имеющей соответствующую квалификацию и оснащение. Все авторизованные дилеры и ремонтные мастерские Toyota ведут учет выполненных работ по техническому обслуживанию, что может оказаться полезным в случае необходимости гарантийного ремонта. Если Вы решили проводить обслуживание автомобиля в другой организации, имеющей соответствующую квалификацию и оснащение (не у авторизованного дилера или в ремонтной мастерской Toyota), рекомендуется потребовать у этой организации документальное подтверждение выполненных работ по техническому обслуживанию.



### ■ Где выполнять техническое обслуживание?

Для поддержания автомобиля в как можно более хорошем техническом состоянии компания Toyota рекомендует проводить все ремонтные операции и операции по техническому обслуживанию у авторизованных дилеров или на сервисных станциях Toyota либо силами другого профессионального персонала, имеющего необходимую подготовку и оснащение. Для ремонта и обслуживания, покрываемого условиями гарантии, обращайтесь к авторизованному дилеру или на сервисную станцию Toyota, где для устранения любых возможных неполадок будут использованы оригинальные детали Toyota. Не покрываемые гарантией обслуживание и ремонт у авторизованного дилера или в сервисном центре Toyota также могут иметь свои преимущества, так как члены сети Toyota смогут квалифицированно помочь устранить любые неполадки.

Дилер или сервисный центр Toyota либо другая профессиональная организация, обладающая должной квалификацией и оснащением, выполняют все плановые работы по обслуживанию автомобиля – надежно и экономично, благодаря наличию опыта работы с автомобилями Toyota.

### ■ Нуждается ли автомобиль в ремонте?

Внимательно следите за изменениями эксплуатационных характеристик автомобиля, появлением шумов и других внешних признаков, указывающих на необходимость технического обслуживания. Вот некоторые из наиболее важных признаков:

- Перебои в работе двигателя, стук или детонация
- Ощутимая потеря мощности
- Странные шумы в двигателе
- Утечка жидкости под автомобилем (Кроме воды из кондиционера после его использования, что является нормальным.)
- Изменение звука выхлопной системы (Это может указывать на опасную утечку угарного газа. При управлении автомобилем откройте окна и немедленно проверьте выхлопную систему.)
- Кажущиеся спущенными шины; чрезмерный визг шин при поворотах; неравномерный износ шин
- Автомобиль уводит в сторону при движении вперед по ровной дороге
- Странные шумы, связанные с ходом подвески
- Потеря эффективности тормозов, “мягкая” педаль тормоза, педаль почти касается пола, автомобиль при торможении уводит в сторону
- Температура охлаждающей жидкости двигателя постоянно превышает норму (→стр. 115)

Если Вы заметили какой-либо из этих признаков, как можно скорее доставьте Ваш автомобиль к любому авторизованному дилеру или в ремонтную мастерскую Toyota либо в другую организацию, имеющую соответствующую квалификацию и оснащение. Может потребоваться регулировка или ремонт автомобиля.

**⚠ ПРЕДОСТЕРЕЖЕНИЕ!****■ Если техническое обслуживание автомобиля не выполняется надлежащим образом**

Ненадлежащее техническое обслуживание может привести к серьезному повреждению автомобиля и, возможно, к серьезной травме или к смертельному исходу.

**■ Правила обращения с аккумуляторной батареей**

Клеммы и зажимы аккумуляторной батареи, а также связанные с ними принадлежности содержат свинец и его соединения, которые могут вызывать повреждения головного мозга. Обязательно мойте руки после работы с аккумуляторной батареей. (→стр. 592)

## Плановое техническое обслуживание

**Выполняйте техническое обслуживание в соответствии с приведенным ниже графиком.**

### Требования графика технического обслуживания

Техническое обслуживание автомобиля необходимо выполнять в соответствии с обычным графиком технического обслуживания. (См. “График технического обслуживания”).



Если автомобиль в основном эксплуатируется в приведенных ниже условиях, некоторые виды технического обслуживания должны выполняться чаще. (См. “График дополнительного технического обслуживания”).

<p>A. Состояние дорог</p> <ol style="list-style-type: none"><li>1. Эксплуатация на плохих, грязных дорогах или на дорогах, покрытых мокрым снегом</li><li>2. Эксплуатация на пыльных дорогах</li><li>3. Эксплуатация на дороге, посыпанной солью для борьбы с обледенением</li><li>4. Частая эксплуатации на высоте более 2000 м над уровнем моря.</li><li>5. Только двигатель 1KD-FTV: Эксплуатация в условиях избыточной запыленности, например на руднике.</li></ol>	<p>B. Условия эксплуатации</p> <ol style="list-style-type: none"><li>1. Тяжело нагруженный автомобиль (пример: Буксировка прицепа, использование автоприцепа-каравана, верхнего багажника и т.д.</li><li>2. Частые короткие поездки на расстояние менее 8 км при наружной температуре ниже нуля</li><li>3. Продолжительная работа на холостом ходу и/или движение на небольшой скорости на значительные расстояния (полицейские машины, такси или автомобили для доставки товаров на дом)</li><li>4. Непрерывное движение на высокой скорости (80% или более от максимальной скорости автомобиля) в течение более 2 часов</li><li>5. Только двигатель 1GR-FE: ежедневная (в течение 30 мин и более) эксплуатация автомобиля в условиях бездорожья при высокой скорости двигателя и низкой скорости автомобиля, например при транспортировке тяжелых грузов и буксировке прицепа.</li></ol>
---	--

## График технического обслуживания

Операции технического обслуживания: I = Проверка и ремонт, либо замена при необходимости

R = Замена, изменение или смазка;

L = Смазка;

ПЕРИОДИЧНОСТЬ ОБСЛУЖИВАНИЯ:	ПОКАЗАНИЯ ОДОМЕТРА									МЕСЯЦЫ	
	(Показания одометра или число месяцев, в зависимости от того, что наступает раньше.)	x1000 км	10	20	30	40	50	60	70		80
		x1000 миль	6	12	18	24	30	36	42		48
<b>ОСНОВНЫЕ КОМПОНЕНТЫ ДВИГАТЕЛЯ</b>											
1	Ремень ГРМ (двигатель 1KD-FTV)	Замена через каждые 150000 км								-	
2	Зазор в клапанах (двигатель 1KD-FTV)				I				I	48	
3	Приводные ремни Бензиновый двигатель									24	
	Двигатель 1GD-FTV	Первая проверка через 100000 км или 72 месяца, через 100000 км проверка каждые 20000 км или 12 месяцев								-	
	Двигатель 1KD-FTV		I		I		I		I	12	
4	Моторное масло Бензиновый двигатель	R	R	R	R	R	R	R	R	12	
	Дизельный двигатель										
	Двигатель 1KD-FTV	Замена через каждые 50000 км								6	
	Только двигатель 1GD-FTV для Израиля и Турции <<См. примечание 1.>>	Замена после напоминания о техническом обслуживании.								-	
	Двигатель 1GD-FTV, кроме моделей для Израиля и Турции	R	R	R	R	R	R	R	R	12	
5	Масляный фильтр										
	Только двигатель 1GD-FTV для Израиля и Турции <<См. примечание 1.>>	Замена после напоминания о техническом обслуживании.								-	
	Другие	R	R	R	R	R	R	R	R	12	



Операции технического обслуживания: I = Проверка и ремонт, либо замена при необходимости

R = Замена, изменение или смазка;

L = Смазка;

ПЕРИОДИЧНОСТЬ ОБСЛУЖИВАНИЯ:		ПОКАЗАНИЯ ОДОМЕТРА								МЕСЯЦЫ
(Показания одометра или число месяцев, в зависимости от того, что наступает раньше.)	x1000 км	10	20	30	40	50	60	70	80	
	x1000 миль	6	12	18	24	30	36	42	48	
ТОПЛИВНАЯ СИСТЕМА И СИСТЕМА СНИЖЕНИЯ ТОКСИЧНОСТИ ВЫХЛОПНЫХ ГАЗОВ										
16	Фильтр очистки воздуха (включая проверку предварительного воздухоочистителя)									
	Бензиновый двигатель		I		R		I		R	I: 24 R: 48
	Дизельный двигатель									
	Двигатель 1GD-FTV для России	I	I	R	I	I	R	I	I	I: 12 R: 36
	Другие	Проверка через каждые 5000 км Замена через каждые 30000 км								I: 6 R: 36
17	Измеритель потока воздуха (двигатель 1KD-FTV, соответствующий требованиям стандарта EURO IV, V и Tier 1.5)	Прерывисто подавайте воздух на датчик в течение приблизительно 30 с через каждые 60000 км или 72 месяца.								-
18	Дымление дизельного двигателя (дизельный двигатель)				I				I	48
19	Пробка горловины топливного бака, топливopроводы, соединения и клапан давления паров топлива (бензиновый двигатель) <<См. примечание 2.>>				I				I	24
20	Крышка топливного бака, топливные трубопроводы и соединения (дизельный двигатель) <<См. примечание 2.>>				I				I	24
21	Угольный фильтр (бензиновый двигатель)				I				I	24





Операции технического обслуживания: I = Проверка и ремонт, либо замена при необходимости

R = Замена, изменение или смазка;

L = Смазка;

ПЕРИОДИЧНОСТЬ ОБСЛУЖИВАНИЯ:		ПОКАЗАНИЯ ОДОМЕТРА								МЕСЯЦЫ
(Показания одометра или число месяцев, в зависимости от того, что наступает раньше.)	x1000 км	10	20	30	40	50	60	70	80	
	x1000 миль	6	12	18	24	30	36	42	48	
<b>ШАССИ И КУЗОВ</b>										
32	Чехлы ведущего вала		I		I		I		I	24
33	Шаровой шарнир и пыльники подвески	I	I	I	I	I	I	I	I	6
34	Масло для ручной коробки передач				I				I	48
35	Жидкость для автоматической коробки передач				I				I	24
36	Шланги и соединители системы охлаждения трансмиссионной жидкости автоматической трансмиссии (автоматическая трансмиссия с 6 скоростями)				I				I	24
37	Масло в раздаточной коробке				I				I	48
38	Масло для переднего дифференциала		I		R		I		R	I: 12 R: 48
39	Масло для заднего дифференциала		I		R		I		R	I: 12 R: 48
40	Передняя и задняя подвески	I	I	I	I	I	I	I	I	6
41	Шины и давление воздуха	I	I	I	I	I	I	I	I	6
42	Световые приборы, звуковой сигнал, стеклоочистители и омыватели	I	I	I	I	I	I	I	I	6
43	Фильтр кондиционера		R		R		R		R	-
Количество хладагента для кондиционера воздуха			I		I		I		I	12

## ПРИМЕЧАНИЕ.

1. Даже если напоминание о техническом обслуживании не горит, заменяйте одновременно моторное масло и масляный фильтр через 24 месяца или при пробеге более 30000 км после предыдущей замены масла.  
Это может привести к появлению напоминания о техническом обслуживании, даже если пробег составляет менее 30000 км.
2. Через 80000 км или 48 месяцев проверка через каждые 20000 км или 12 месяцев.
3. Замена после первых 160000 км, затем – через каждые 80000 км.
4. В том числе фильтр в топливном баке.
5. При использовании плохо очищенного топлива интервал должен быть уменьшен в 2 раза.
6. Замените щетку новой и не используйте ее повторно.
7. Включая затягивание болтов.
8. Смазка в течение 24 часов после погружения в воду.

### График дополнительного технического обслуживания

Пользуйтесь рекомендациями приведенной ниже таблицы при выполнении обслуживания узлов, требующих особого графика ухода из-за тяжелых условий эксплуатации. (Основные принципы – см. “Требования графика технического обслуживания”).

A-1: Эксплуатация на плохих, грязных дорогах или на дорогах, покрытых мокрым снегом	
<input type="checkbox"/> Проверка тормозных накладок и барабанов (в том числе тормозные накладки и барабаны стояночного тормоза)	Каждые 10000 км или 6 месяцев
<input type="checkbox"/> Проверка тормозных колодок и дисков	Каждые 5000 км или 3 месяца
<input type="checkbox"/> Проверка трубок и шлангов тормозной системы	Каждые 10000 км или 6 месяцев
<input type="checkbox"/> Проверка чехлов ведущего вала	Каждые 10000 км или 12 месяцев
<input type="checkbox"/> Замена масла в раздаточной коробке	Каждые 40000 км или 48 месяцев
<input type="checkbox"/> Смазка карданных валов (включая затягивание болтов) <<См. примечание 1.>>	Каждые 5000 км или 3 месяца
<input type="checkbox"/> Осмотр рулевого колеса, привода и редуктора рулевого управления	Каждые 5000 км или 3 месяца
<input type="checkbox"/> Проверка передней и задней подвесок	Каждые 5000 км или 3 месяца
<input type="checkbox"/> Затяжка болтов и гаек на шасси и кузове <<См. примечание 2.>>	Каждые 10000 км или 6 месяцев

А-2: Эксплуатация на пыльных дорогах	
<input type="checkbox"/> Замена моторного масла (бензиновый двигатель)	Каждые 5000 км или 6 месяцев
<input type="checkbox"/> Замена моторного масла (двигатель 1KD-FTV)	Каждые 2500 км или 3 месяца
<input type="checkbox"/> Замена моторного масла (Двигатель 1GD-FTV, кроме моделей для Израиля и Турции)	Каждые 5000 км или 6 месяцев
<input type="checkbox"/> Замена масляного фильтра (кроме двигателя 1GD-FTV для Израиля и Турции)	Каждые 5000 км или 6 месяцев
<input type="checkbox"/> Проверка или замена воздушного фильтра (включая предварительного воздухоочистителя) проверку	<p>► Бензиновый двигатель I: Каждые 10000 км или 12 месяцев R: каждые 40000 км или 48 месяцев</p> <p>► Дизельный двигатель (двигатель 1GD-FTV только для России) I: Каждые 5000 км или 6 месяцев R: каждые 30000 км или 36 месяцев</p> <p>► Дизельный двигатель (другие) I: Каждые 2500 км или 3 месяца R: каждые 30000 км или 36 месяцев</p>
<input type="checkbox"/> Проверка тормозных накладок и барабанов (в том числе тормозные накладки и барабаны стояночного тормоза)	Каждые 10000 км или 6 месяцев
<input type="checkbox"/> Проверка тормозных колодок и дисков	Каждые 5000 км или 3 месяца
<input type="checkbox"/> Смазка карданных валов (включая затягивание болтов) <<См. примечание 1.>>	Каждые 5000 км или 3 месяца
<input type="checkbox"/> Замена масла в раздаточной коробке	Каждые 40000 км или 48 месяцев
<input type="checkbox"/> Замена фильтра системы кондиционирования воздуха	Каждые 15000 км

А-3: Эксплуатация на дороге, посыпанной солью для борьбы с обледенением	
<input type="checkbox"/> Смазка карданных валов (включая затягивание болтов) <<См. примечание 1.>>	Каждые 5000 км или 3 месяца
А-4: Частая эксплуатации на высоте более 2000 м над уровнем моря	
<input type="checkbox"/> Замена моторного масла (двигатель 1KD-FTV)	Каждые 2500 км или 3 месяца
<input type="checkbox"/> Замена моторного масла (Двигатель 1GD-FTV, кроме моделей для Израиля и Турции)	Каждые 5000 км или 6 месяцев
А-5: Только двигатель 1KD-FTV: эксплуатация в условиях избыточной запыленности, например на руднике	
<input type="checkbox"/> Проверка ремня ГРМ <<См. примечание 3.>>	Каждые 30000 км
<input type="checkbox"/> Проверка шкива ремня ГРМ <<См. примечание 3.>>	Каждые 30000 км
<input type="checkbox"/> Чистка кожуха ремня ГРМ <<См. примечание 3.>>	Каждые 30000 км

B-1: Тяжело нагруженный автомобиль (пример: буксировка прицепа, использование автоприцепа-каравана, верхнего багажника и т.д.)	
<input type="checkbox"/> Замена моторного масла (бензиновый двигатель)	Каждые 5000 км или 6 месяцев
<input type="checkbox"/> Замена моторного масла (двигатель 1KD-FTV)	Каждые 2500 км или 3 месяца
<input type="checkbox"/> Замена моторного масла (Двигатель 1GD-FTV, кроме моделей для Израиля и Турции)	Каждые 5000 км или 6 месяцев
<input type="checkbox"/> Замена масляного фильтра (кроме двигателя 1GD-FTV для Израиля и Турции)	Каждые 5000 км или 6 месяцев
<input type="checkbox"/> Проверка тормозных накладок и барабанов (в том числе тормозные накладки и барабаны стояночного тормоза)	Каждые 10000 км или 6 месяцев
<input type="checkbox"/> Проверка тормозных колодок и дисков	Каждые 5000 км или 3 месяца
<input type="checkbox"/> Замена масла ручной коробки передач	Каждые 40000 км или 48 месяцев
<input type="checkbox"/> Проверка или замена жидкости для автоматической коробки передач	I: Каждые 40000 км или 24 месяца R: каждые 80000 км или 48 месяцев
<input type="checkbox"/> Замена масла в раздаточной коробке	Каждые 40000 км или 48 месяцев
<input type="checkbox"/> Замена масла в механизме переднего дифференциала	Каждые 20000 км или 24 месяца
<input type="checkbox"/> Замена масла в механизме заднего дифференциала	Каждые 20000 км или 24 месяца
<input type="checkbox"/> Смазка карданных валов (включая затягивание болтов) <<См. примечание 1.>>	Каждые 5000 км или 3 месяца
<input type="checkbox"/> Проверка передней и задней подвесок	Каждые 5000 км или 3 месяца
<input type="checkbox"/> Затяжка болтов и гаек на шасси и кузове <<См. примечание 2.>>	Каждые 10000 км или 6 месяцев

В-2: Частые короткие поездки на расстояние менее 8 км при температуре окружающей среды ниже нуля.	
<input type="checkbox"/> Замена моторного масла (бензиновый двигатель)	Каждые 5000 км или 6 месяцев
<input type="checkbox"/> Замена моторного масла (двигатель 1KD-FTV)	Каждые 2500 км или 3 месяца
<input type="checkbox"/> Замена моторного масла (Двигатель 1GD-FTV, кроме моделей для Израиля и Турции)	Каждые 5000 км или 6 месяцев
<input type="checkbox"/> Замена масляного фильтра (кроме двигателя 1GD-FTV для Израиля и Турции)	Каждые 5000 км или 6 месяцев
В-3: Продолжительная работа на холостом ходу и/или движение на небольшой скорости на значительные расстояния (полицейские машины, такси или автомобили для доставки товаров на дом)	
<input type="checkbox"/> Замена моторного масла (бензиновый двигатель)	Каждые 5000 км или 6 месяцев
<input type="checkbox"/> Замена моторного масла (двигатель 1KD-FTV)	Каждые 2500 км или 3 месяца
<input type="checkbox"/> Замена моторного масла (Двигатель 1GD-FTV, кроме моделей для Израиля и Турции)	Каждые 5000 км или 6 месяцев
<input type="checkbox"/> Замена масляного фильтра (кроме двигателя 1GD-FTV для Израиля и Турции)	Каждые 5000 км или 6 месяцев
<input type="checkbox"/> Проверка тормозных накладок и барабанов (в том числе тормозные накладки и барабаны стояночного тормоза)	Каждые 10000 км или 6 месяцев
<input type="checkbox"/> Проверка тормозных колодок и дисков	Каждые 5000 км или 3 месяца

В-4: Продолжительное движение на высокой скорости (80 % или более от максимальной скорости автомобиля) в течение более 2-х часов	
<input type="checkbox"/> Замена масла ручной коробки передач	Каждые 40000 км или 48 месяцев
<input type="checkbox"/> Проверка или замена жидкости для автоматической коробки передач	I: Каждые 40000 км или 24 месяца R: каждые 80000 км или 48 месяцев
<input type="checkbox"/> Замена масла в раздаточной коробке	Каждые 40000 км или 48 месяцев
<input type="checkbox"/> Замена масла в механизме переднего дифференциала	Каждые 20000 км или 24 месяца
<input type="checkbox"/> Замена масла в механизме заднего дифференциала	Каждые 20000 км или 24 месяца
В-5: Только двигатель 1GR-FE: ежедневная (в течение 30 минут и более) эксплуатация автомобиля в условиях бездорожья при высокой скорости двигателя и низкой скорости автомобиля, например при транспортировке тяжелых грузов и буксировке прицепа.	
<input type="checkbox"/> Проверка или замена рабочей жидкости привода сцепления	I: Каждые 10000 км или 6 месяцев R: каждые 40000 км или 24 месяца

## ПРИМЕЧАНИЕ.

1. Смазка в течение 24 часов после погружения в воду.
2. Монтажные болты сидений, крепежные болты элементов подвески и U-образные болты пластинчатой пружины.
3. Проверьте ремень ГРМ на наличие трещин или шкив для зубчатого ремня на избыточный износ. Затем удалите песок и пыль в кожухе ремня ГРМ.



## Меры предосторожности при самостоятельном техническом обслуживании

При самостоятельном выполнении технического обслуживания обязательно следуйте соответствующим процедурам, изложенным в данном разделе.

Объект обслуживания	Запасные части и инструменты
Состояние аккумуляторной батареи (→стр. 592)	<ul style="list-style-type: none"> <li>• Теплая вода</li> <li>• Пищевая сода</li> <li>• Консистентная смазка</li> <li>• Обычный гаечный ключ (для болтов зажимов клемм)</li> <li>• Дистиллированная вода</li> </ul>
Уровень охлаждающей жидкости двигателя (→стр. 589)	<ul style="list-style-type: none"> <li>• Охлаждающая жидкость Toyota с повышенным сроком службы “Toyota Super Long Life Coolant” или аналогичная высококачественная, не содержащая силикаты, амины, нитриты или бораты охлаждающая жидкость на этиленгликолевой основе, произведенная с использованием обеспечивающей долговечность гибридной органо-кислотной технологии. “Toyota Super Long Life Coolant” – это предварительно смешанный раствор, состоящий на 50% из охлаждающей жидкости и на 50% – из деионизированной воды.</li> <li>• Воронка (используемая только для добавления охлаждающей жидкости)</li> </ul>
Уровень масла в двигателе (→стр. 584)	<ul style="list-style-type: none"> <li>• “Toyota Genuine Motor Oil” (оригинальное моторное масло Toyota) или эквивалент</li> <li>• Ветошь или бумажное полотенце</li> <li>• Воронка (используемая только для добавления моторного масла)</li> </ul>
Плавкие предохранители (→стр. 634)	<ul style="list-style-type: none"> <li>• Плавкий предохранитель с той же номинальной силой тока, что и заменяемый</li> </ul>
Лампы (→стр. 638)	<ul style="list-style-type: none"> <li>• Лампа с тем же номером и той же номинальной мощностью, что и оригинальная</li> <li>• Крестовая отвертка</li> <li>• Отвертка с плоским жалом</li> <li>• Гаечный ключ</li> </ul>

Объект обслуживания	Запасные части и инструменты
Радиатор, конденсор и промежуточный охладитель (→стр. 591)	—
Давление в шинах (→стр. 622)	<ul style="list-style-type: none"> <li>• Манометр для проверки давления в шинах</li> <li>• Источник сжатого воздуха</li> </ul>
Омывающая жидкость (→стр. 596)	<ul style="list-style-type: none"> <li>• Вода или омывающая жидкость, содержащая антифриз (для использования зимой)</li> <li>• Воронка (используемая только для добавления воды или омывающей жидкости)</li> </ul>

### ПРЕДОСТЕРЕЖЕНИЕ!

В моторном отсеке содержится множество механизмов и эксплуатационных жидкостей, которые могут внезапно переместиться, нагреться или оказаться под электрическим напряжением. Во избежание гибели или серьезной травмы соблюдайте следующие меры предосторожности:

#### ■ При работе в моторном отсеке

- Не подносите руки, одежду и инструменты к вращающемуся вентилятору и приводным ремням двигателя.
- Будьте внимательны, не прикасайтесь к двигателю, радиатору, выпускному коллектору и т.п. сразу после окончания движения, так как они могут быть очень горячими. Масло и другие жидкости также могут быть горячими.
- Не оставляйте легковоспламеняющиеся материалы, например бумагу или тряпки, в моторном отсеке.
- Не курите, не допускайте возникновения искр или наличия открытого огня поблизости от топлива или аккумуляторных батарей. Пары топлива и аккумуляторного электролита огнеопасны.
- Будьте особенно осторожны при работе с аккумуляторной батареей. В ней содержится ядовитая и агрессивная серная кислота.
- Соблюдайте осторожность, так как тормозная жидкость может причинить вред рукам или глазам, а также испортить окрашенные поверхности. Если жидкость попала на руки или в глаза, немедленно промойте пораженный участок чистой водой. Если после этого ощущается дискомфорт, посоветуйтесь с врачом.

 **ПРЕДОСТЕРЕЖЕНИЕ!****■ При работе рядом с электрическими вентиляторами охлаждения или решеткой радиатора**

Автомобили без интеллектуальной системы входа и запуска: Убедитесь в том, что переключатель двигателя находится в выключенном положении. При переключении двигателя в положение "ON" электрические охлаждающие вентиляторы могут приводиться в действие автоматически, если включен кондиционер и/или температура охлаждающей жидкости двигателя высока. (→стр. 591)

Автомобили с интеллектуальной системой входа и запуска: Убедитесь в том, что переключатель двигателя находится в выключенном положении. При установке переключателя двигателя в режим IGNITION ON электрические охлаждающие вентиляторы могут приводиться в действие автоматически, если включен кондиционер и/или температура охлаждающей жидкости двигателя высока. (→стр. 591)

**■ При работе на автомобиле или под ним**

Не залезайте под автомобиль, если он поддерживается только домкратом. Обязательно используйте автомобильные подставки или другие прочные опоры.

**■ Защитные очки**

Используйте защитные очки, чтобы предотвратить попадание в глаза отлетающих или падающих частиц материала, аэрозольной струи и т.д.

 **ВНИМАНИЕ!****■ Если снят воздушный фильтр**

Движение со снятым воздушным фильтром может привести к повышенному износу двигателя вследствие попадания в него грязи, содержащейся в воздухе.

**■ Если уровень жидкости низкий или высокий**

Небольшое понижение уровня тормозной жидкости по мере износа тормозных колодок или при высоком уровне жидкости в накопительном бачке является нормальным явлением.

Если приходится часто доливать тормозную жидкость, это указывает на серьезную неисправность.

## Капот

Чтобы открыть капот, откройте замок изнутри автомобиля.

- 1 Потяните за рычаг открывания замка капота.

Капот слегка приподнимется.

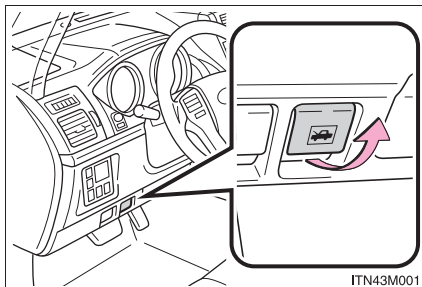

- 2 Переведите рычаг дополнительной защелки вбок и поднимите капот.

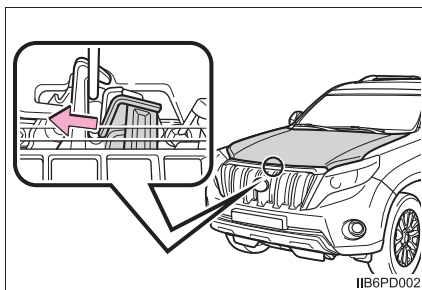

### ПРЕДОСТЕРЕЖЕНИЕ!

#### ■ Проверка перед началом движения

Убедитесь в том, что капот полностью закрыт и заперт.

Если капот не заперт должным образом, он может открыться при движении автомобиля и стать причиной аварии и, в результате, привести к смертельному исходу или серьезным травмам.

## Моторный отсек

### ► Двигатель 2TR-FE

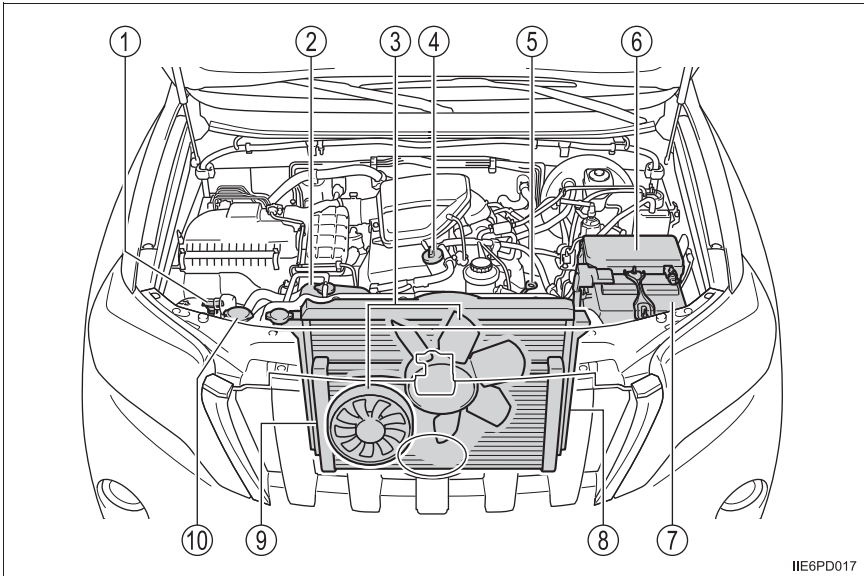

- |   |   |
|---|---|
| ① Клапан пылесборника<br>(→стр. 598)                                    | ⑤ Щуп для измерения уровня<br>моторного масла (→стр. 584) |
| ② Расширительный бачок<br>охлаждающей жидкости<br>двигателя (→стр. 589) | ⑥ Коробка плавких<br>предохранителей (→стр. 634)          |
| ③ Вентиляторы системы<br>охлаждения                                     | ⑦ Аккумуляторная батарея<br>(→стр. 592)                   |
| ④ Крышка маслозаливной<br>горловины двигателя<br>(→стр. 586)            | ⑧ Радиатор (→стр. 591)                                    |
|   | ⑨ Конденсор (→стр. 591)                                   |
|   | ⑩ Бачок омывающей жидкости<br>(→стр. 596)                 |

## ► Двигатель 1GR-FE

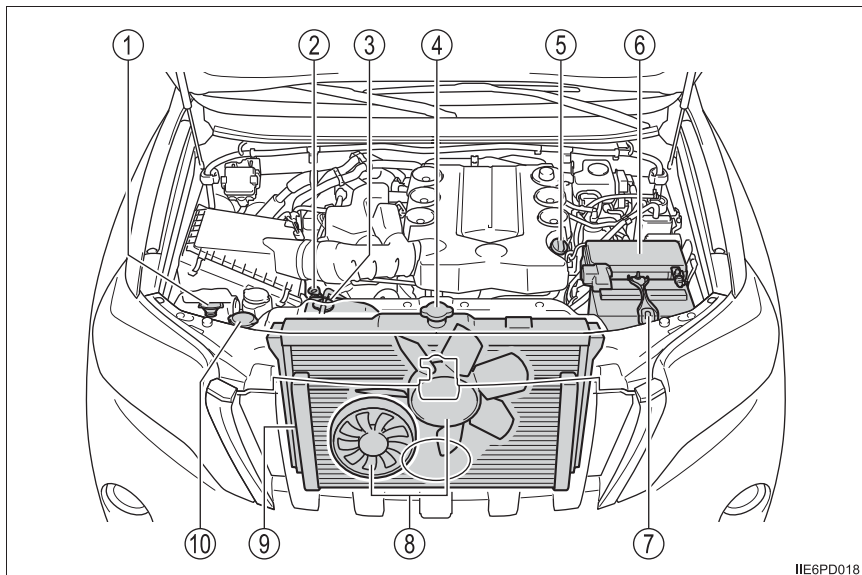

- |   |  |
|---|--|
| ① Клапан пылесборника<br>(если установлена)<br>(→стр. 598)              | ⑤ Крышка маслозаливной<br>горловины двигателя<br>(→стр. 586) |
| ② Щуп для измерения уровня<br>моторного масла (→стр. 584)               | ⑥ Коробка плавких<br>предохранителей (→стр. 634)             |
| ③ Расширительный бачок<br>охлаждающей жидкости<br>двигателя (→стр. 589) | ⑦ Аккумуляторная батарея<br>(→стр. 592)                      |
| ④ Радиатор (→стр. 591)  | ⑧ Вентиляторы системы<br>охлаждения                          |
|   | ⑨ Конденсор (→стр. 591)                                      |
|   | ⑩ Бачок омывающей жидкости<br>(→стр. 596)                    |

## ► Двигатель 1GD-FTV

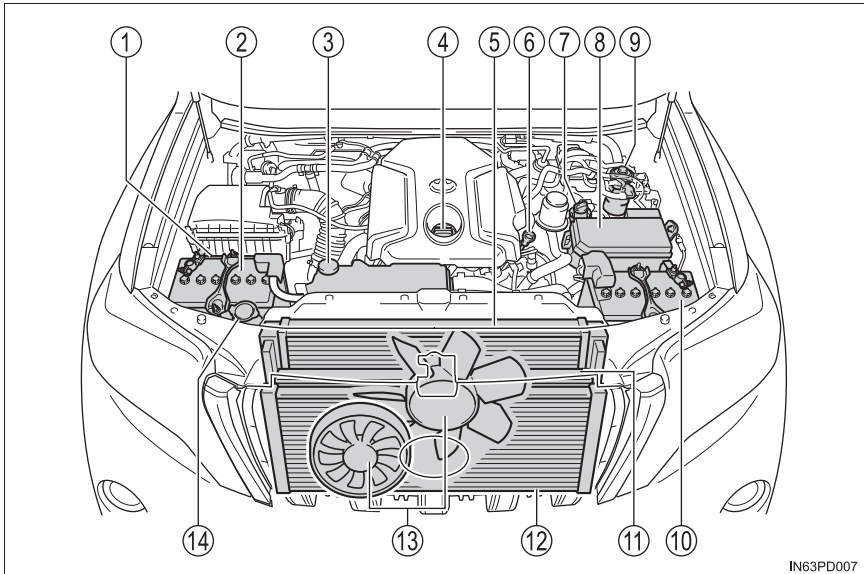

- |  |  |
|--|--|
| ① Клапан пылесборника<br>(→стр. 598)                                 | ⑦ Крышка горловины бака для AdBlue™ (при наличии)<br>(→стр. 600) |
| ② Аккумуляторная батарея<br>(при наличии) (→стр. 592)                | ⑧ Коробка плавких предохранителей (→стр. 634)                    |
| ③ Расширительный бачок охлаждающей жидкости двигателя<br>(→стр. 589) | ⑨ Топливный фильтр<br>(→стр. 599, 758)                           |
| ④ Крышка маслозаливной горловины двигателя<br>(→стр. 586)            | ⑩ Аккумулятор (→стр. 592)  |
| ⑤ Радиатор (→стр. 591)   | ⑪ Промежуточный охладитель<br>(→стр. 591)                        |
| ⑥ Щуп для измерения уровня моторного масла (→стр. 584)               | ⑫ Конденсор (→стр. 591)  |
|  | ⑬ Вентиляторы системы охлаждения                                 |
|  | ⑭ Бачок омывающей жидкости<br>(→стр. 596)                        |

## ► Двигатель 1KD-FTV

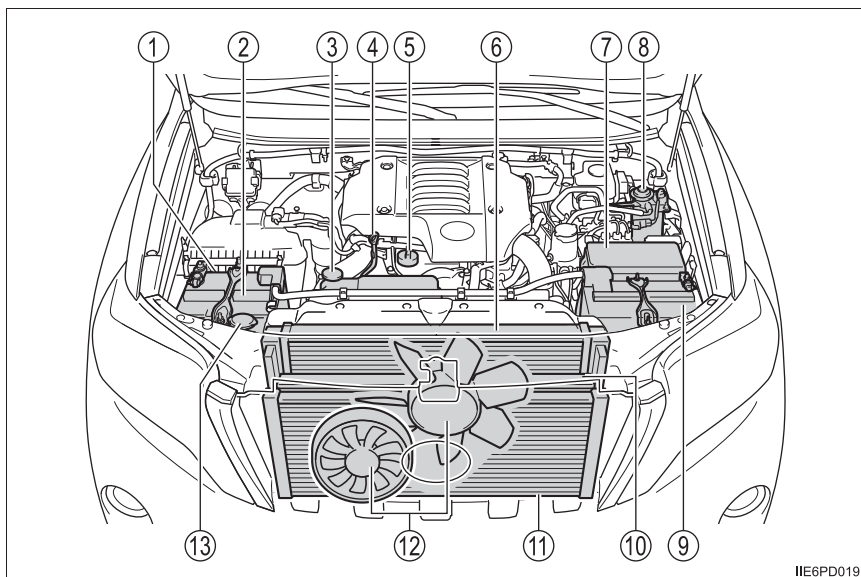

IEE6PD019

- |   |  |
|---|--|
| ① Клапан пылесборника<br>(→стр. 598)                                    | ⑦ Коробка плавких<br>предохранителей (→стр. 634) |
| ② Аккумуляторная батарея<br>(при наличии) (→стр. 592)                   | ⑧ Топливный фильтр<br>(→стр. 599, 758)           |
| ③ Расширительный бачок<br>охлаждающей жидкости<br>двигателя (→стр. 589) | ⑨ Аккумуляторная батарея<br>(→стр. 592)          |
| ④ Щуп для измерения уровня<br>моторного масла (→стр. 584)               | ⑩ Промежуточный охладитель<br>(→стр. 591)        |
| ⑤ Крышка маслозаливной<br>горловины двигателя<br>(→стр. 586)            | ⑪ Конденсор (→стр. 591)                          |
| ⑥ Радиатор (→стр. 591)  | ⑫ Вентиляторы системы<br>охлаждения              |
|   | ⑬ Бачок омывающей жидкости<br>(→стр. 596)        |



## Крышка моторного отсека

### ■ Снятие крышки моторного отсека

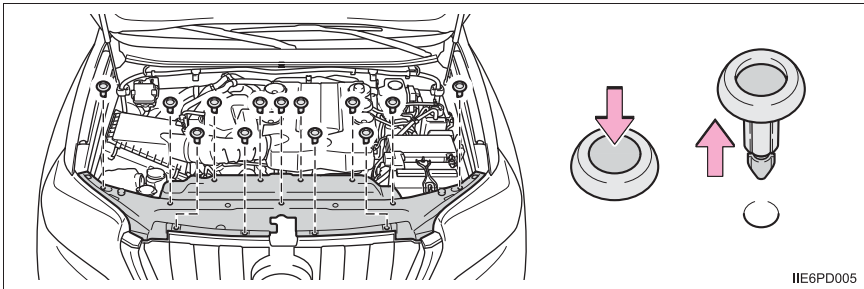

IIE6PD005

### ■ Установка фиксаторов

- ① Отожмите центральную часть вверх
- ② Вставьте
- ③ Нажмите

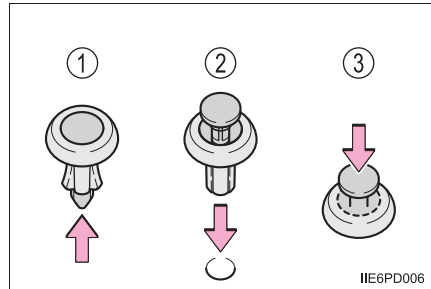

IIE6PD006



**ВНИМАНИЕ!**

### ■ После установки крышки моторного отсека

Убедитесь, что крышка надежно установлена в исходном положении.

## Моторное масло

Прогрейте двигатель до рабочей температуры, выключите его и проверьте уровень масла щупом.

### ■ Проверка моторного масла

- 1 Припаркуйте автомобиль на ровной, горизонтальной площадке. После разогрева и выключения двигателя подождите не менее пяти минут для того, чтобы масло стекло обратно на дно двигателя.
- 2 Удалите песок и пыль из области вокруг щупа.
- 3 Извлеките щуп, держа под ним ветошь.

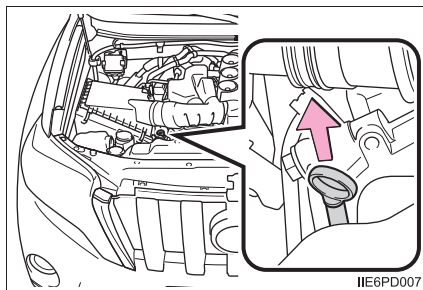

- 4 Начисто протрите щуп.
- 5 Снова вставьте щуп до упора.

6 Держа внизу ветошь, извлеките щуп и проверьте уровень масла.

- ① Низкий уровень
- ② Нормальный уровень
- ③ Избыточный уровень

► Тип А

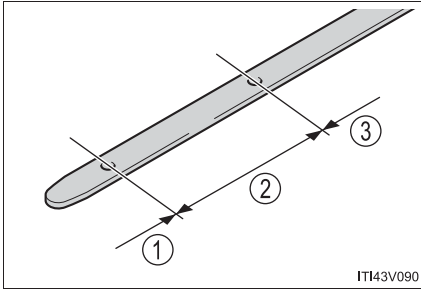

► Тип В

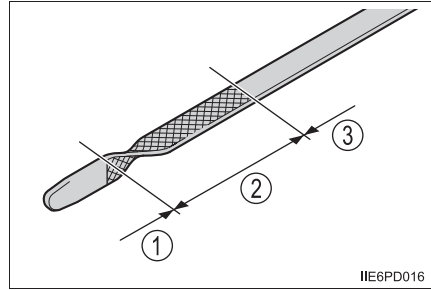

Форма щупа зависит от типа автомобиля или двигателя.

7 Протрите щуп и вставьте его до упора.

### ■ Долив моторного масла

Если уровень масла находится ниже или чуть выше минимальной отметки, долейте моторное масло той же марки, что уже используется в двигателе.

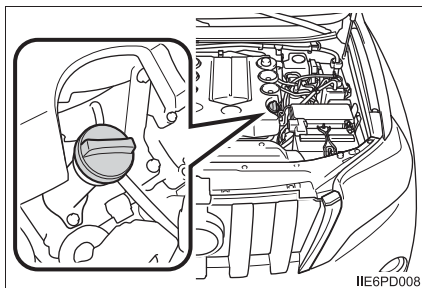

Проверьте марку масла и перед доливом масла подготовьте все необходимое.

Выбор моторного масла		→стр. 769
Количество масла (Низкий уровень → Высокий уровень)	Двигатель 1KD-FTV	1,3 л
	Двигатели 1GR-FE, 2TR-FE и 1GD-FTV	1,5 л
Объект обслуживания		Чистая воронка

- 1 Удалите песок и пыль из области вокруг крышки маслозаливной горловины.
- 2 Снимите крышку маслозаливной горловины, поворачивая ее против часовой стрелки.
- 3 Заливайте масло медленно, периодически проверяя уровень по щупу.
- 4 Наденьте крышку маслозаливной горловины, поворачивая ее по часовой стрелке.

### ■ Расход моторного масла

Некоторое количество моторного масла потребляется во время движения. В следующих ситуациях расход масла может возрасти и моторное масло может понадобиться залить в интервале между техническим обслуживанием автомобиля.

- Если двигатель новый, например сразу после приобретения автомобиля или замены двигателя
- При использовании масла низкого качества или ненадлежащей вязкости
- При движении на больших оборотах или с тяжелым грузом, во время буксировки или при движении с частым ускорением и замедлением
- При работе двигателя на холостых оборотах в течение длительного периода времени или при частом движении в плотном потоке

### ■ После замены моторного масла (только дизельные двигатели)\*1)

Необходимо сбросить в исходное состояние данные о замене моторного масла. Выполните следующие операции:

- 1) При работающем двигателе переключите индикацию на счётчик пробега A. (→стр. 113)
  - 2) Выключите переключатель двигателя.
  - 3) Нажав кнопку "ODO TRIP" (→стр. 113) и удерживая ее нажатой, установите переключатель двигателя в режим IGNITION ON (но не запускайте двигатель, поскольку при этом режим сброса будет отменен). Продолжайте удерживать нажатой кнопку до тех пор, пока на многофункциональный дисплей не будет выведено сообщение о завершении сброса.
- \*1: Автомобили с кодом модели\*2, имеющим "W" в качестве последнего символа, и соответствующие требованиям EURO VI\*3
- \*2: Код модели указан на табличке, установленной заводом-изготовителем. (→стр. 765)
- \*3: EURO VI - экологический стандарт, регулирующий содержание вредных веществ в выхлопных газах. Если Вы не знаете, удовлетворяет ли Ваш автомобиль соответствующим стандартам, обратитесь к авторизованному дилеру или в ремонтную мастерскую Toyota либо в другую организацию, имеющую соответствующую квалификацию и оснащение.

 **ПРЕДОСТЕРЕЖЕНИЕ!****■ Использованное моторное масло**

- Использованное моторное масло содержит потенциально вредные загрязняющие вещества, которые могут стать причиной заболеваний кожи, в частности, воспаления или рака кожи, поэтому будьте аккуратны, чтобы не допускать длительного и многократного контакта с маслом. Для удаления использованного моторного масла с кожи тщательно промойте ее водой с мылом.
- Утилизируйте использованное моторное масло и масляные фильтры только безопасным и приемлемым способом. Не выливайте использованное моторное масло в канализацию или на землю и не выбрасывайте использованные масляные фильтры вместе с бытовым мусором. За информацией о повторном использовании или утилизации обратитесь к любому авторизованному дилеру или в ремонтную мастерскую Toyota либо в другую организацию, на сервисную станцию или в магазин автозапчастей, имеющие соответствующую квалификацию и оснащение.
- Не оставляйте использованное моторное масло в месте, доступном для детей.

**ВНИМАНИЕ!**

■ **Во избежание серьезного повреждения двигателя**

Регулярно проверяйте уровень масла.

■ **При замене моторного масла**

- Будьте осторожны и не проливайте моторное масло на элементы автомобиля.
- Избегайте перелива, который может привести к выходу двигателя из строя.
- После долива масла каждый раз проверяйте уровень щупом.
- Правильно затягивайте крышку маслозаливной горловины двигателя.

### Охлаждающая жидкость двигателя

► **Бензиновый двигатель**

Уровень охлаждающей жидкости в норме, если при холодном двигателе он находится между нанесенными на стенке бачка линиями “F” и “L”.

- ① Крышка расширительного бачка
- ② Линия “F”
- ③ Линия “L”

Если уровень находится на линии “L” или ниже, долейте охлаждающую жидкость до линии “F”.

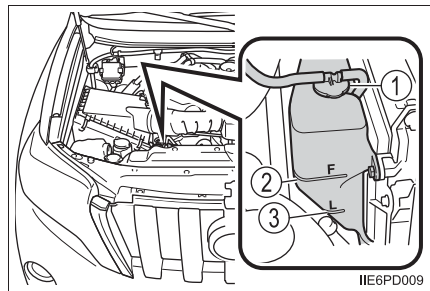

### ► Дизельный двигатель

Уровень охлаждающей жидкости в норме, если при холодном двигателе он находится между нанесенными на стенке бачка линиями “FULL” (“МАКСИМУМ”) и “LOW” (“МИНИМУМ”).

- ① Крышка расширительного бачка
- ② Линия “FULL” (Максимум)
- ③ Линия “LOW” (Минимум)

Если уровень находится на линии “LOW” или ниже, долейте охлаждающую жидкость до линии “FULL”.

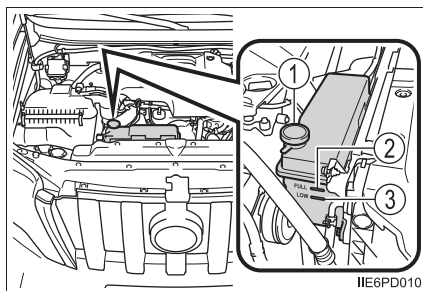

### ■ Выбор охлаждающей жидкости

Используйте только охлаждающую жидкость Toyota с повышенным сроком службы “Toyota Super Long Life Coolant” или аналогичную высококачественную, не содержащую силикаты, амины, нитриты или бораты охлаждающую жидкость на этиленгликолевой основе, произведенную с использованием обеспечивающей долговечность гибридной органико-кислотной технологии.

“Toyota Super Long Life Coolant” представляет собой смесь 50% охлаждающей жидкости и 50% деионизированной воды. (Точка замерзания: -35°C)

За более подробными сведениями об охлаждающей жидкости двигателя обратитесь к авторизованному дилеру или в ремонтную мастерскую Toyota либо в другую организацию, имеющую соответствующую квалификацию и оснащение.

### ■ Если после долива охлаждающей жидкости уровень быстро падает

Осмотрите радиатор, шланги, крышки расширительного бачка охлаждающей жидкости двигателя, сливной кран и насос охлаждающей жидкости. Если утечку обнаружить не удалось, поручите авторизованному дилеру или ремонтной мастерской Toyota либо другой организации, имеющей соответствующую квалификацию и оснащение, проверить крышку и проверить систему охлаждения на наличие протечек.



 **ПРЕДОСТЕРЕЖЕНИЕ!****■ При горячем двигателе**

Не снимайте крышку расширительного бачка охлаждающей жидкости двигателя или крышку радиатора.

Система охлаждения может находиться под давлением, и при снятии крышки брызги горячей охлаждающей жидкости могут вылететь наружу, вызвав серьезные травмы, такие как ожоги.

 **ВНИМАНИЕ!****■ Добавление охлаждающей жидкости**

Охлаждающая жидкость – это и не простая вода, и не концентрированный антифриз. Для обеспечения адекватной смазки, защиты от коррозии и охлаждения следует использовать правильную смесь воды и антифриза. Ознакомьтесь с этикеткой на емкости с охлаждающей жидкостью или антифризом.

**■ В случае пролива охлаждающей жидкости**

Во избежание повреждения каких-либо элементов или лакокрасочного покрытия смойте пролитую жидкость водой.

**Радиатор, конденсор и промежуточный охладитель**

Проверьте радиатор, конденсор и промежуточный охладитель (при наличии) и удалите все посторонние предметы. Если какой-либо из приведенных выше элементов сильно загрязнен или если нет уверенности в их состоянии, произведите осмотр автомобиля у авторизованного дилера или в ремонтной мастерской Toyota либо в другой организации, имеющей соответствующую квалификацию и оснащение.

 **ПРЕДОСТЕРЕЖЕНИЕ!****■ При горячем двигателе**



Не дотрагивайтесь до радиатора, конденсора или промежуточного охладителя, так как они могут быть горячими и вызвать серьезные травмы, такие как ожоги.

## Аккумуляторная батарея

Аккумуляторную батарею следует проверять следующим образом.

### ■ Предупреждающие символы

Предупреждающие символы на верхней стороне аккумуляторной батареи имеют следующие значения:

	Не курить, не допускать воздействия открытого огня и искр		Аккумуляторная батарея содержит кислоту
	Защищайте глаза		Замечания по эксплуатации
	Прячьте от детей		Взрывоопасный газ

### ■ Наружные поверхности аккумуляторной батареи

Убедитесь в отсутствии коррозии на клеммах аккумуляторной батареи, а также в отсутствии слабо затянутых соединений, зажимов и трещин на корпусе.

- ① Клеммы
- ② Прижим

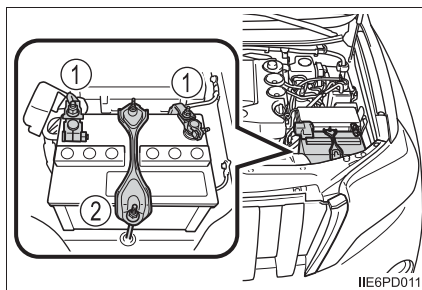

ИЕ6PD011

### ■ Проверка электролита аккумуляторной батареи

Убедитесь, что уровень находится между метками “UPPER LEVEL” (ВЕРХНИЙ) и “LOWER LEVEL” (НИЖНИЙ).

- ① Линия “UPPER LEVEL”
- ② Линия “LOWER LEVEL”

Если уровень жидкости находится на линии “LOWER LEVEL” или под ней, долейте дистиллированную воду.

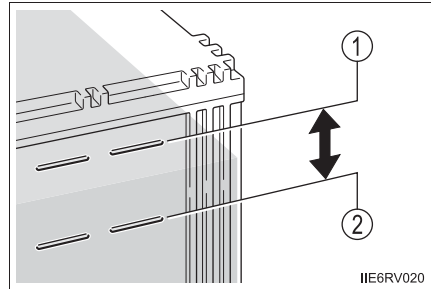

### ■ Добавление дистиллированной воды

- 1 Снимите вентиляционную пробку.
- 2 Добавьте дистиллированную воду.

Если линия “UPPER LEVEL” не видна, проверяйте уровень жидкости, глядя прямо в ячейку.

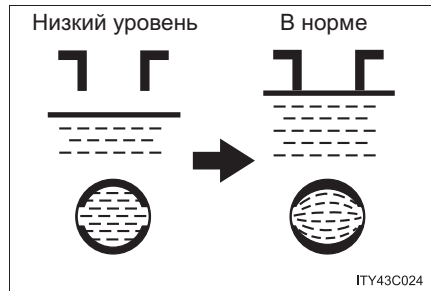

- 3 Установите на место вентиляционную пробку и надежно закройте ее.

### ■ Перед подзарядкой

При подзарядке аккумуляторная батарея выделяет легковоспламеняющийся и взрывоопасный газообразный водород. Поэтому при подзарядке необходимо соблюдать следующие правила.

- При подзарядке без снятия аккумуляторной батареи с автомобиля отсоедините от аккумуляторной батареи провод массы (отрицательный).
- При подсоединении проводов зарядного устройства к аккумуляторной батарее и их отсоединении проследите за тем, чтобы выключатель питания на зарядном устройстве был выключен.

### ■ После подзарядки/замены аккумуляторной батареи (автомобили с интеллектуальной системой входа и запуска)

Двигатель может не запуститься. Чтобы инициализировать систему, следуйте процедуре, описанной ниже.

- 1 Переведите рычаг управления коробкой передач в положение P (автоматическая коробка передач) или нажмите на педаль тормоза, переведя рычаг управления коробкой передач в положение N (ручная коробка передач).
- 2 Откройте и закройте любую из дверей.
- 3 Запустите двигатель.

- Сразу после повторного подсоединения аккумуляторной батареи может оказаться невозможно отпереть двери с помощью интеллектуальной системы входа и запуска. В таком случае для запираения/отпираения дверей воспользуйтесь пультом беспроводного дистанционного управления или механическим ключом.
- Запустите двигатель с переключателем двигателя в режиме ACCESSORY. Двигатель не может быть запущен при выключенном переключателе двигателя. Однако со второй попытки двигатель будет работать нормально.
- Автомобиль запоминает режим переключателя двигателя. После подсоединения аккумуляторной батареи восстанавливается тот режим переключателя двигателя, в котором он находился до отключения аккумуляторной батареи. Перед отсоединением аккумуляторной батареи обязательно выключайте двигатель. Будьте особенно осторожны при подключении аккумуляторной батареи, если не известно, в каком режиме находился переключатель двигателя при отсоединении аккумуляторной батареи.

Если система не запускается даже после нескольких попыток, обратитесь к авторизованному дилеру или в ремонтную мастерскую Toyota либо в другую организацию, имеющую надлежащую квалификацию и оснащение.

**⚠ ПРЕДОСТЕРЕЖЕНИЕ!****■ Химикаты, содержащиеся в аккумуляторной батарее**

В аккумуляторной батарее содержится ядовитая и агрессивная серная кислота, которая может выделять огнеопасный и взрывоопасный газообразный водород. Для снижения вероятности смертельного исхода или тяжелых травм при работе с аккумуляторной батареей или около нее соблюдайте следующие меры предосторожности:

- Не допускайте искрения при контакте инструментов с клеммами аккумуляторной батареи.
- Не курите и не зажигайте спички поблизости от аккумуляторной батареи.
- Избегайте попадания электролита в глаза, на кожу и одежду.
- Никогда не вдыхайте и не глотайте электролит.
- Надевайте защитные очки при работе рядом с аккумуляторной батареей.
- Не подпускайте детей к аккумуляторной батарее.

**■ Безопасное место для подзарядки аккумуляторной батареи**

Обязательно заряжайте аккумуляторную батарею на открытой площадке. Не заряжайте аккумуляторную батарею в гараже или в закрытом помещении, где отсутствует достаточная вентиляция.

**■ Меры предосторожности в отношении электролита**

- Если электролит попал в глаза  
Промывайте глаза чистой водой в течение 15 минут и немедленно обратитесь за медицинской помощью. Если возможно, по дороге в ближайшее медицинское учреждение продолжайте прикладывать к пораженному месту смоченную водой губку или ткань.
- В случае попадания электролита на кожу  
Тщательно промойте пораженное место. Если чувствуется боль или жжение, немедленно обратитесь за медицинской помощью.
- В случае попадания электролита на одежду  
Он может впитываться через одежду в кожу. Незамедлительно снимите эту одежду и при необходимости следуйте вышеописанной процедуре.
- При случайном проглатывании электролита  
Выпейте большое количество воды или молока. Незамедлительно обратитесь за медицинской помощью.

 **ВНИМАНИЕ!**

**■ Во время зарядки аккумуляторной батареи**

Запрещается заряжать аккумуляторную батарею при работающем двигателе. Кроме того, выключите все дополнительные электроприборы.

**■ При добавлении дистиллированной воды**

Не допускайте перелива. Вода, пролившаяся при зарядке аккумуляторной батареи, может вызвать коррозию.

### Омывающая жидкость

Долейте омывающую жидкость в следующих ситуациях:

- Стеклоомыватель не работает.
- Горит контрольная лампа низкого уровня жидкости омывателя (→стр. 674)
- На многофункциональном дисплее отображается предупреждающее сообщение (только автомобили с многофункциональным дисплеем типов В и С: →стр. 687)
- Низкий уровень жидкости омывателя (“LOW”)

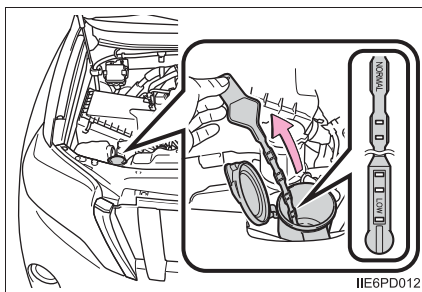
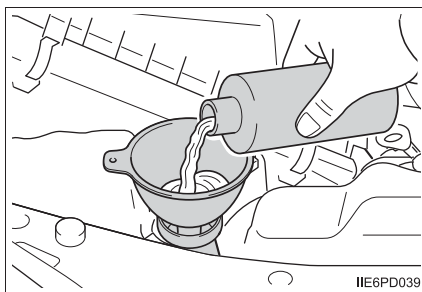

### ■ Использование указателя (при наличии)

Уровень омывающей жидкости можно проверить по высоте покрытия жидкостью отверстий на указателе.

Если уровень находится ниже второго отверстия снизу (положение "LOW"), долейте омывающую жидкость.

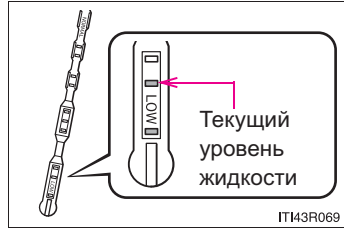

IT143R069



### ПРЕДОСТЕРЕЖЕНИЕ!

#### ■ При добавлении омывающей жидкости

Не рекомендуется добавлять жидкость в стеклоомыватель при горячем или работающем двигателе, так как омывающая жидкость содержит спирт и в случае ее вытекания на двигатель может возникнуть пожар.



### ВНИМАНИЕ!

#### ■ Не используйте никакую иную жидкость, отличную от предписанной омывающей жидкости.

Не используйте вместо омывающей жидкости мыльный водный раствор или антифриз для двигателя.

Это может вызвать появление дефектов на лакокрасочном покрытии автомобиля.

#### ■ Разбавление омывающей жидкости

При необходимости разбавьте омывающую жидкость водой.

Обратитесь к данным по температуре замерзания, указанным на этикетке канистры с омывающей жидкостью.

### Клапан пылесборника (при наличии)

Сожмите резиновую крышечку для удаления пыли, если клапан пылесборника загрязнен.

Форма клапана пылесборника может быть разной в зависимости от двигателя.

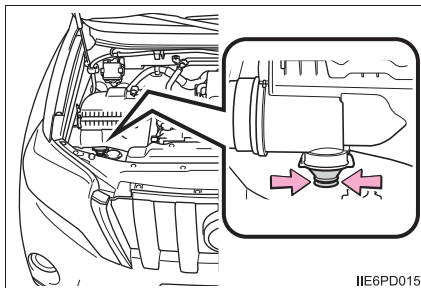

**ВНИМАНИЕ!**

#### ■ Во избежание повреждения двигателя

Не водите автомобиль со снятым клапаном пылесборника. Несоблюдение этого правила приведет к повышенному износу двигателя.



**Слив воды из топливного фильтра (только дизельные двигатели)**

При появлении следующего признака необходимо немедленно слить воду из топливного фильтра:

- ▶ Только автомобили с многофункциональным дисплеем типа А

Мигает контрольная лампа топливной системы и подается звуковой сигнал или горит контрольная лампа топливного фильтра.

- ▶ Автомобили с многофункциональным дисплеем типов В и С

Когда на блоке приборов появляется предупреждающее сообщение “DRAIN WATER FROM FUEL FILTER” (СЛЕЙТЕ ВОДУ ИЗ ТОПЛИВНОГО ФИЛЬТРА) и подается звуковой сигнал\*.

\*: Для некоторых моделей

- 1 Снимите пробку сливного отверстия с фиксатора и установите небольшой лоток для приема воды.
- 2 Выполните слив, показано на рисунке.

- 1 Поверните пробку сливного отверстия на 2-2 1/2 оборота.

Если ослабить ее еще больше, вода может просачиваться вокруг пробки сливного отверстия.

- 2 Качайте заливочным насосом до тех пор, пока не начнется слив топлива.

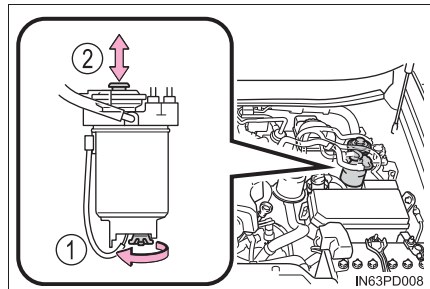

- 3 После слива снова затяните пробку сливного отверстия. Не используйте при этом инструменты.

**AdBlue™ (при наличии)**

AdBlue™ используется для снижения количества оксидов азота в выхлопных газах. AdBlue™ расходуется в процессе движения. Поэтому соблюдайте следующие меры предосторожности.

- 1 л AdBlue™ расходуется за 1000–1500 км. Обычно после полной заправки автомобиль может проехать приблизительно 15000 км, прежде чем израсходуется весь раствор AdBlue™.

Однако раствор AdBlue™ может израсходоваться раньше в зависимости от условий движения.

- Когда запас хода автомобиля, рассчитанный на основании оставшегося количества AdBlue™, достигает приблизительно 2400 км, загорается контрольная лампа низкого уровня AdBlue™ и отображается предупреждение.
- При отсутствии AdBlue™ запуск двигателя невозможен.
- Если AdBlue™ случайно проливается при заправке, могут быть повреждены детали автомобиля, лако-красочное покрытие и т.п.

Если необходимо долить AdBlue™, сделайте это у авторизованного дилера или в ремонтной мастерской Toyota либо в другой организации, имеющей соответствующую квалификацию и оснащение.

Использование автомобиля без применения реагента, требуемого для снижения токсичности выхлопных газов, может считаться уголовным преступлением.

**■ Контрольная лампа и предупреждающее сообщение об уровне AdBlue™**

При низком уровне AdBlue™ загорается контрольная лампа низкого уровня AdBlue™ и на многофункциональном дисплее отображается предупреждение. (→стр. 692)

При самостоятельной доливке AdBlue™ в экстренной ситуации обязательно следуйте соответствующим процедурам, изложенным в данном разделе. (→стр. 602)

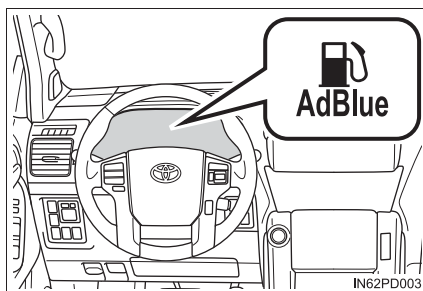

**■ Доливка AdBlue™**

- Используйте AdBlue™ (в соответствии со стандартом ISO 22241-1). AdBlue™ является товарным знаком Немецкой ассоциации автомобильной промышленности (VDA).
- Перед поездкой на долгое время в место, где будет невозможно долить AdBlue™, проконсультируйтесь у авторизованного дилера или в ремонтной мастерской Toyota либо в другой организации, имеющей соответствующую квалификацию и оснащение.

**ВНИМАНИЕ!****■ При низком уровне AdBlue™**

При отсутствии AdBlue™ запуск двигателя невозможен.

Доливать AdBlue™ следует у авторизованного дилера или в ремонтной мастерской Toyota либо в другой организации, имеющей соответствующую квалификацию и оснащение.

### ■ Самостоятельная доливка AdBlue™ в экстренной ситуации

Если двигатель не заводится из-за отсутствия AdBlue™, добавление приблизительно 3,8 л AdBlue™ позволит завести двигатель. Выполните следующие операции для заливки AdBlue™. (Бак для AdBlue™ имеет объем 12 л.)

- 1 Припаркуйте автомобиль в безопасном месте, выключите переключатель двигателя и откройте капот. (→стр. 578)
- 2 Откройте крышку горловины бака AdBlue™.

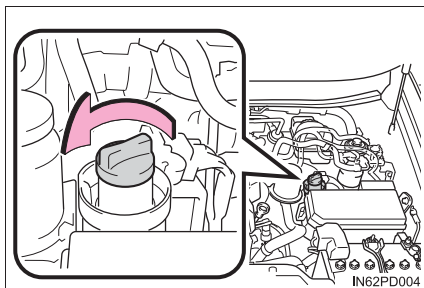

- 3 Вставьте бутылку AdBlue™ и плотно закрепите ее.

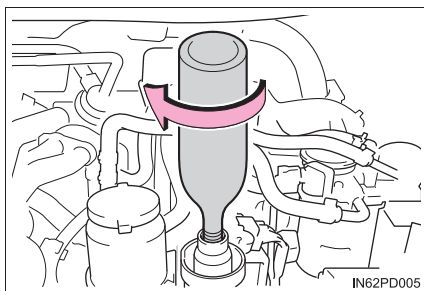

- 4 Нажмите на бутылку.

Начнется заливка AdBlue™. Заливайте AdBlue™ медленно, чтобы не допустить проливания. Не снимайте бутылку, пока она не станет пустой.

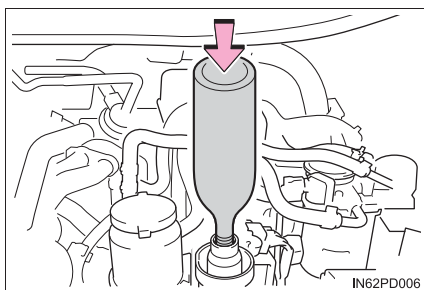

- 5 Проверьте, что в бутылке не осталось AdBlue™, затем снимите ее.

Повторите шаги 3-5, пока не зальется приблизительно 3,8 л AdBlue™.

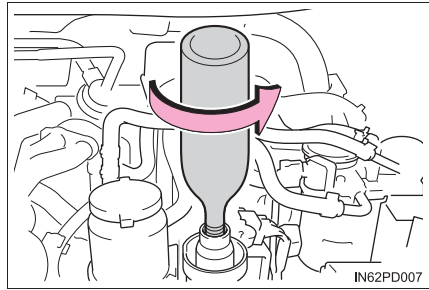

- 6 Закройте крышку горловины бака AdBlue™.

Поверните крышку до щелчка.

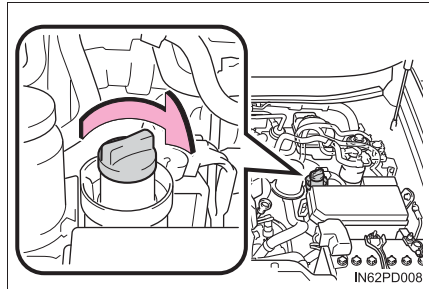

- 7 Проверьте, что двигатель запустился.

#### ■ При доливке AdBlue™

После доливки AdBlue™ для запуска двигателя может потребоваться на несколько секунд дольше обычного.

**ВНИМАНИЕ!****■ При доливке AdBlue™**

Соблюдайте следующие меры предосторожности.

Несоблюдение этих мер может привести к повреждению деталей или лакокрасочного покрытия автомобиля.

- Не используйте другие растворы карбонида, кроме AdBlue™.
- Если раствор AdBlue™ заливается со скоростью свыше 3 л в минуту, он может перелиться через края горловины.  
Не используйте оборудование для заправки, имеющееся на заправочных станциях и в других местах, поскольку это оборудование может заливать раствор AdBlue™ со скоростью свыше 3 л в минуту.
- При попадании AdBlue™ на окрашенные поверхности автомобиля, немедленно промойте этот участок водой.
- При попадании AdBlue™ внутрь моторного отсека немедленно протрите его влажной тканью.

**■ При хранении AdBlue™**

Соблюдайте следующие меры предосторожности.

Несоблюдение этих мер может привести к повреждению деталей, лакокрасочного покрытия автомобиля и т.п., а изменение в химическом составе AdBlue™ может привести к появлению неприятных запахов.

- Не оставляйте AdBlue™ в автомобиле.
- Плотно закрывайте емкости с AdBlue™ и храните их в прохладном, сухом месте с хорошей вентиляцией и без воздействия солнечного света.

## Шины

**Заменяйте или переставляйте шины в соответствии с графиками технического обслуживания и износом протектора.**

### Проверка шин

Проверьте, не появились ли на шинах индикаторы износа протектора. Также проверьте шины на неравномерный износ, например чрезмерный износ с одной стороны протектора.

Проверьте состояние шины и давление в запасном колесе, если это колесо не используется при перестановке.

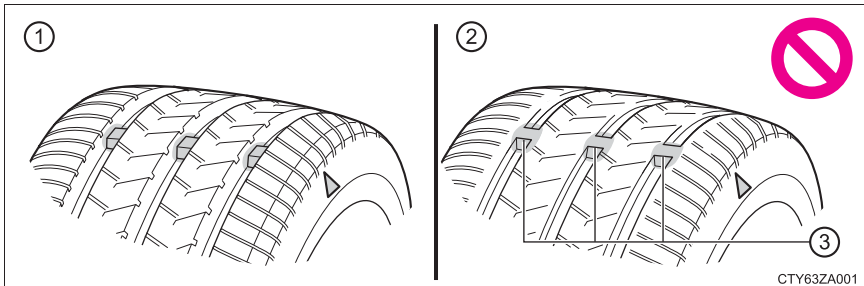

- ① Новый протектор
- ② Изношенный протектор
- ③ Индикатор износа протектора

Местоположение индикатора износа протектора указывается отметками "TWI" или "△" и т.п., отформованными на боковине шины.

Замените шины, если на шинах появились индикаторы износа протектора.

## Перестановка колес

Переставьте шины в указанном порядке.

Для обеспечения равномерного износа шин и продления срока их службы Toyota рекомендует менять шины местами примерно через каждые 5000 км.

После перестановки шин не забудьте выполнить процедуру инициализации системы контроля давления в шинах.

- ▶ Автомобили со стандартным запасным колесом
- ▶ Автомобили с аварийным ремонтным комплектом для устранения прокола колеса

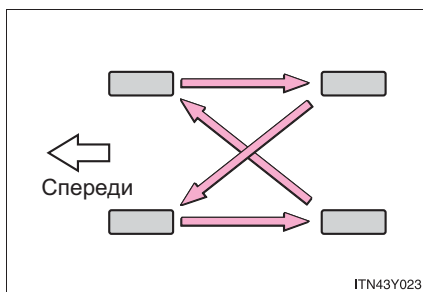
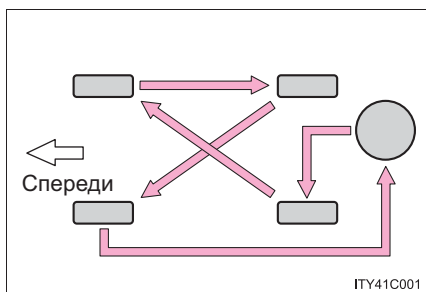



### **Система контроля давления в шинах (при наличии)**

Ваш автомобиль оснащен системой контроля давления в шинах, которая для выявления низкого давления в шинах использует клапаны и передатчики контроля давления в шинах для предотвращения действительно серьезных проблем.

В случае падения давления в шине ниже заранее установленного значения водителю подается предупреждение с помощью контрольной лампы. (→стр. 674)

#### **◆ Установка клапанов и передатчиков контроля давления в шинах**

При замене шин или колес также следует установить клапаны и передатчики контроля давления в шинах.

В случае установки новых клапанов и передатчиков контроля давления в шинах следует зарегистрировать новые идентификационные коды в компьютере системы контроля давления в шинах и выполнить процедуру инициализации системы контроля давления в шинах. Выполните регистрацию идентификационных кодов клапана и передатчика системы контроля давления в шинах у авторизованного дилера или в ремонтной мастерской Toyota либо в другой организации, имеющей соответствующую квалификацию и оснащение. (→стр. 610)

#### **◆ Инициализация системы контроля давления в шинах**

##### **■ Процедуру инициализации системы контроля давления в шинах следует выполнять при следующих обстоятельствах:**

- При изменении размера шин.
- Если изменяется давление в шинах при изменении скорости движения.

При выполнении процедуры инициализации системы контроля давления в шинах текущее давление в шинах принимается за эталон давления.

### ■ Как выполнять процедуру инициализации системы контроля давления в шинах

- 1 Припаркуйте автомобиль в безопасном месте и установите переключатель двигателя в положение “LOCK” (автомобили без интеллектуальной системы входа и запуска) или состояние выключения (автомобили с интеллектуальной системой входа и запуска).

Выполнение инициализации на движущемся автомобиле невозможно.

- 2 Доведите давление в шинах до заданного значения давления воздуха в холодных шинах. (→стр. 791)

Убедитесь в том, что давление в шинах соответствует норме давления в холодных шинах. Система контроля давления в шинах будет работать, базируясь на этом уровне давления.

- 3 Установите переключатель двигателя в положение “ON” (автомобили без интеллектуальной системы входа и запуска) или режим IGNITION ON (автомобили с интеллектуальной системой входа и запуска).

- 4 Нажмите и удерживайте переключатель сброса предупреждения о давлении в шинах до тех пор, пока контрольная лампа давления в шинах не мигнет медленно три раза.

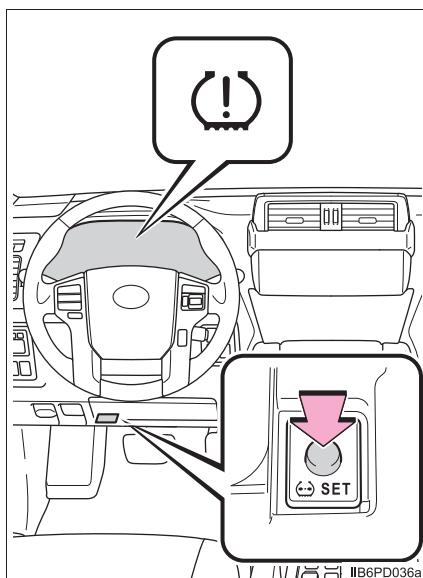

- 5 Автомобили без интеллектуальной системы входа и запуска: Подождите несколько минут, пока переключатель двигателя находится в положении “ON”, затем установите переключатель двигателя в положение “ACC” или “LOCK”.

Автомобили с интеллектуальной системой входа и запуска: Подождите несколько минут, пока переключатель двигателя находится в режиме IGNITION ON, а затем выключите переключатель двигателя.

## ◆ **Регистрация идентификационных кодов**

---

Клапан и передатчик системы контроля давления в шинах имеют уникальный идентификационный код. При замене клапана и передатчика системы контроля давления в шинах необходимо зарегистрировать новый идентификационный код. Для регистрации идентификационного кода следует обратиться к авторизованному дилеру или в ремонтную мастерскую Toyota либо в другую организацию, имеющую соответствующую квалификацию и оснащение.

---

### ■ **Когда следует заменять шины**

Шины следует заменять, если:

- На шине появились индикаторы износа протектора.
- Шина имеет такие повреждения, как порезы, отслоения, трещины, настолько глубокие, что виден корд, и выпуклости, указывающие на внутреннее повреждение
- Шина повторно спускает, или ее не удается нормально отремонтировать вследствие размера или расположения пореза или иного повреждения

В случае сомнений посоветуйтесь со специалистами авторизованного дилера или ремонтной мастерской Toyota либо другой организации, имеющей соответствующее оснащение и квалификацию.

### ■ **Замена шин и колес (автомобили с системой контроля давления в шинах)**

Если идентификационный код клапана и передатчика системы контроля давления в шинах не зарегистрирован, система контроля давления в шинах может работать неправильно. Спустя приблизительно 10 минут после начала движения контрольная лампа давления начнет мигать и через 1 минуту будет гореть постоянно, что означает неполадку в работе системы.

### ■ **Срок службы шин**

Любую шину старше 6 лет следует проверить у квалифицированного специалиста даже в том случае, если она использовалась очень редко или вообще не использовалась, и даже при отсутствии явных повреждений.

### ■ **Регулярные проверки давления в шинах (автомобили с системой контроля давления в шинах)**

Система контроля давления в шинах не заменяет регулярные проверки давления в шинах. Проверяйте давление в шинах при выполнении ежедневной проверки автомобиля.

### ■ **Если на зимних шинах глубина протектора составляет 4 мм или менее**

Эффективность шин как зимних шин утрачивается.

**■ Ситуации, в которых возможна неправильная работа системы контроля давления в шинах (при наличии)**

- В указанных ниже случаях система контроля давления в шинах может работать неправильно.
  - Используются не фирменные колеса Toyota.
  - Шина заменена шиной, не являющуюся оригинальным оборудованием (ОЕ).
  - Шина заменена шиной, размер которой отличается от указанного.
  - Установлены цепи противоскольжения и т.п.
  - Установлены шины, позволяющие продолжать движение после прокола, из комплекта дополнительного оборудования.
  - Установлены тонированные стекла, влияющих на распространение радиоволн.
  - На автомобиле имеется большое количество снега или льда, особенно вокруг колес или в колесных арках.
  - Если давление в шинах намного выше указанного уровня.
  - Если запасное колесо находится в месте плохого приема радиосигнала.\*
  - Если рядом с запасным колесом лежит крупный металлический предмет, мешающий приему сигнала.\*
  - При использовании шин, не оборудованных клапанами и передатчиками системы предупреждения о давлении в шинах.
  - При незарегистрированном идентификационном коде на клапанах и передатчиках системы предупреждения о давлении в шинах.
- \*: Только автомобили с запасным колесом
- В указанных ниже ситуациях работа системы может быть нарушена.
  - Рядом с телевышкой, электростанцией, автозаправочной станцией, радиостанцией, большим дисплеем, аэропортом и в других местах, где возможен высокий уровень радиоволн или электромагнитных помех
  - При наличии у Вас портативного радиоприемника, сотового телефона, беспроводного телефона или иного беспроводного устройства связи
- Если автомобиль припаркован, время, необходимое для начала и завершения подачи предупреждения, может увеличиться.
- В случае быстрого снижения давления в шине (например, при разрыве шины), предупреждение может не работать.

### ■ **Операция инициализации (автомобили с системой контроля давления в шинах)**

- Инициализацию необходимо выполнять только после регулировки давления воздуха в шинах.  
Кроме того, перед выполнением инициализации или регулировки давления воздуха в шинах убедитесь, что шины холодные.
- Если по время инициализации переключатель двигателя был случайно установлен в положение “LOCK” (автомобили без интеллектуальной системы входа и запуска) или выключен (автомобили с интеллектуальной системой входа и запуска), нет необходимости заново нажимать переключатель сброса, так как инициализация будет автоматически перезапущена в следующий раз, когда переключатель двигателя будет установлен в положение “ON” (автомобили без интеллектуальной системы входа и запуска) или режим IGNITION ON (автомобили с интеллектуальной системой входа и запуска).
- Если по ошибке переключатель сброса был нажат, когда инициализация не требуется, отрегулируйте давление воздуха в холодных шинах и снова выполните инициализацию.

### ■ **Предупреждения системы контроля давления в шинах (при наличии)**

Предупреждение системы контроля давления в шинах изменится в зависимости от условий, вызвавших его отображение. Поэтому система может отобразить предупреждение, даже если давление в шинах не достигло достаточно низкого уровня или превышает то значение, которое было указано при инициализации системы.

### ■ **Когда процедура инициализации системы контроля давления в шинах прошла неудачно (при наличии)**

Процедура инициализации может быть выполнена в течение нескольких минут. Однако в следующих случаях настройки не записываются, и система не будет работать должным образом. Если многократные попытки записать параметры давления воздуха в шинах заканчиваются сбоем, обратитесь к авторизованному дилеру или в ремонтную мастерскую Toyota, либо к другому специалисту надлежащей квалификации, имеющему соответствующее оборудование.

- При нажатии переключателя сброса предупреждения о низком давлении в шинах контрольная лампа давления воздуха в шинах не мигает 3 раза.
- После движения в течение указанного времени после завершения инициализации, в течение 1 минуты мигает и затем загорается контрольная лампа давления в шинах.

## ■ Сертификация системы контроля давления в шинах

The latest "DECLARATION of CONFORMITY "(DoC) is available at the following:DoC address :

<http://www.pacific-ind.co.jp/eng/products/car/tpms/doc/>

**CE0891**

Hereby, PACIFIC INDUSTRIAL CO.,LTD., declares that this PMV-C210 is in compliance with the essential requirements and other relevant provisions of Directive 1999/5/EC.

PACIFIC INDUSTRIAL CO.,LTD. vakuuttaa täten että PMV-C210 tyyppinen laite on direktiivin 1999/5/EY oleellisten vaatimusten ja sitä koskevien direktiivin muiden ehtojen mukainen.

Hierbij verklaart PACIFIC INDUSTRIAL CO.,LTD. dat het toestel PMV-C210 in overeenstemming is met de essentiële eisen en de andere relevante bepalingen van richtlijn 1999/5/EG.

Par la présente PACIFIC INDUSTRIAL CO.,LTD. déclare que l'appareil PMV-C210 est conforme aux exigences essentielles et aux autres dispositions pertinentes de la directive 1999/5/CE.

Härmed intygar PACIFIC INDUSTRIAL CO.,LTD. att denna PMV-C210 står i överensstämmelse med de väsentliga egenskapskrav och övriga relevanta bestämmelser som framgår av direktiv 1999/5/EG

Undertegnede PACIFIC INDUSTRIAL CO.,LTD. erklærer herved, at følgende udstyr PMV-C210 overholder de væsentlige krav og øvrige relevante krav i direktiv 1999/5/EF.

Hiermit erklärt PACIFIC INDUSTRIAL CO.,LTD., dass sich das Gerät PMV-C210 in Übereinstimmung mit den grundlegenden Anforderungen und den übrigen einschlägigen Bestimmungen der Richtlinie 1999/5/EG befindet.

ΜΕ ΤΗΝ ΠΑΡΟΥΣΑ PACIFIC INDUSTRIAL CO.,LTD. ΔΗΛΩΝΕΙ ΟΤΙ PMV-C210 ΣΥΜΜΟΡΦΩΝΕΤΑΙ ΠΡΟΣ ΤΙΣ ΟΥΣΙΩΔΕΙΣ ΑΠΑΙΤΗΣΕΙΣ ΚΑΙ ΤΙΣ ΛΟΙΠΕΣ ΣΧΕΤΙΚΕΣ ΔΙΑΤΑΞΕΙΣ ΤΗΣ ΟΔΗΓΙΑΣ 1999/5/ΕΚ.

Con la presente PACIFIC INDUSTRIAL CO.,LTD. dichiara che questo PMV-C210 è conforme ai requisiti essenziali ed alle altre disposizioni pertinenti stabilite dalla direttiva 1999/5/CE.

Por medio de la presente PACIFIC INDUSTRIAL CO.,LTD. declara que el PMV-C210 cumple con los requisitos esenciales y cualesquiera otras disposiciones aplicables o exigibles de la Directiva 1999/5/CE.

PACIFIC INDUSTRIAL CO.,LTD. declara que este PMV-C210 está conforme com os requisitos essenciais e outras disposições da Directiva 1999/5/CE.

Hawnhekk, PACIFIC INDUSTRIAL CO.,LTD., jiddikjara li dan PMV-C210 jikkonforma mal-ħtiġijiet essenzjali u ma provvedimenti oħrajn relevanti li hemm fid-Dirrettiva 1999/5/EC.

Käesolevaga kinnitab PACIFIC INDUSTRIAL CO.,LTD. seadme PMV-C210 vastavust direktiivi 1999/5/EÜ põhinõuetele ja nimetatud direktiivist tulenevatele teistele asjakohastele sätetele.

Alulírott, PACIFIC INDUSTRIAL CO.,LTD. nyilatkozom, hogy a PMV-C210 megfelel a vonatkozó alapvető követelményeknek és az 1999/5/EC irányelv egyéb előírásainak.



<p>PACIFIC INDUSTRIAL CO.,LTD. týmto vyhlasuje, že PMV-C210 spĺňa základné požiadavky a všetky príslušné ustanovenia Smernice 1999/5/ES.</p>
<p>PACIFIC INDUSTRIAL CO.,LTD. tímto prohlašuje, že tento PMV-C210 je ve shodě se základními požadavky a dalšími příslušnými ustanoveními směrnice 1999/5/ES.</p>
<p>PACIFIC INDUSTRIAL CO.,LTD. izjavlja, da je ta PMV-C210 v skladu z bistvenimi zahtevami in ostalimi relevantnimi določili direktive 1999/5/ES.</p>
<p>Šiuo PACIFIC INDUSTRIAL CO.,LTD. deklaruoja, kad šis PMV-C210 atitinka esminius reikalavimus ir kitas 1999/5/EB Direktyvos nuostatas.</p>
<p>Ar šo PACIFIC INDUSTRIAL CO.,LTD. deklarē, ka PMV-C210 atbilst Direktīvas 1999/5/EK būtiskajām prasībām un citiem ar to saistītajiem noteikumiem.</p>
<p>Niniejszym PACIFIC INDUSTRIAL CO.,LTD. oświadcza, że PMV-C210 jest zgodny z zasadniczymi wymogami oraz pozostałymi stosownymi postanowieniami Dyrektywy 1999/5/EC.</p>
<p>Hér með lýsir PACIFIC INDUSTRIAL CO.,LTD. yfir því að PMV-C210 er í samræmi við grunnkröfur og aðrar kröfur, sem gerðar eru í tilskipun 1999/5/EC.</p>
<p>PACIFIC INDUSTRIAL CO.,LTD. erklærer herved at utstyret PMV-C210 er i samsvar med de grunnleggende krav og øvrige relevante krav i direktiv 1999/5/EF.</p>

С настоящето, PACIFIC INDUSTRIAL CO.,LTD., декларира, че PMV-C210 е в съответствие със съществените изисквания и другите приложими разпоредби на Директива 1999/5/ЕС.

Prin prezenta, PACIFIC INDUSTRIAL CO.,LTD., declară că aparatul PMV-C210 este în conformitate cu cerințele esențiale și cu alte prevederi pertinente ale Directivei 1999/5/CE.

Ovim, PACIFIC INDUSTRIAL CO.,LTD., izjavljuje da ovaj PMV-C210 je usklađen sa bitnim zahtjevima i drugim relevantnim odredbama Direktive 1999/5/EC.

Ovim, PACIFIC INDUSTRIAL CO.,LTD., deklariše da je PMV-C210 u skladu sa osnovnim zahtevima i ostalim relevantnim odredbama Direktive 1999/5/EC.

Ovim PACIFIC INDUSTRIAL CO.,LTD., izjavljuje da je PMV-C210 u skladu s bitnim zahtjevima i drugim relevantnim odredbama Direktive 1999/5/EC.

Me anë të kësaj, PACIFIC INDUSTRIAL CO, LTD., Deklaron se ky PMV-C210 është në përputhje me kërkesat themelore dhe dispozitat e tjera përkatëse të direktivës 1999/5/EC.



The latest "DECLARATION of CONFORMITY" (DoC) is available at the following address:  
<http://www.globaldenso.com/en/products/oem/index.html>

Hereby, DENSO CORPORATION declares that this 13BDX is in compliance with the essential requirements and other relevant provisions of Directive 1999/5/EC.

DENSO CORPORATION vakuuttaa täten että 13BDX tyyppinen laite on direktiivin 1999/5/EY oleellisten vaatimusten ja sitä koskevien direktiivin muiden ehtojen mukainen.

Hierbij verklaart DENSO CORPORATION dat het toestel 13BDX in overeenstemming is met de essentiële eisen en de andere relevante bepalingen van richtlijn 1999/5/EG.

Par la présente DENSO CORPORATION déclare que l'appareil 13BDX est conforme aux exigences essentielles et aux autres dispositions pertinentes de la directive 1999/5/CE.

Härmed intygar DENSO CORPORATION att denna 13BDX står i överensstämmelse med de väsentliga egenskapskrav och övriga relevanta bestämmelser som framgår av direktiv 1999/5/EG.

Undertegnede DENSO CORPORATION erklærer herved, at følgende udstyr 13BDX overholder de væsentlige krav og øvrige relevante krav i direktiv 1999/5/EF.

Hiermit erklärt DENSO CORPORATION, dass sich das Gerät 13BDX in Übereinstimmung mit den grundlegenden Anforderungen und den übrigen einschlägigen Bestimmungen der Richtlinie 1999/5/EG befindet.

ΜΕ ΤΗΝ ΠΑΡΟΥΣΑ DENSO CORPORATION ΔΗΛΩΝΕΙ ΟΤΙ 13BDX ΣΥΜΜΟΡΦΩΝΕΤΑΙ ΠΡΟΣ ΤΙΣ ΟΥΣΙΩΔΕΙΣ ΑΠΑΙΤΗΣΕΙΣ ΚΑΙ ΤΙΣ ΛΟΙΠΕΣ ΣΧΕΤΙΚΕΣ ΔΙΑΤΑΞΕΙΣ ΤΗΣ ΟΔΗΓΙΑΣ 1999/5/ΕΚ.

Con la presente DENSO CORPORATION dichiara che questo 13BDX è conforme ai requisiti essenziali ed alle altre disposizioni pertinenti stabilite dalla direttiva 1999/5/CE.

Por medio de la presente DENSO CORPORATION declara que el 13BDX cumple con los requisitos esenciales y cualesquiera otras disposiciones aplicables o exigibles de la Directiva 1999/5/CE.

DENSO CORPORATION declara que este 13BDX está conforme com os requisitos essenciais e outras disposições da Directiva 1999/5/CE.

<p>Hawnhekk, DENSO CORPORATION, jiddikjara li dan 13BDX jikkonforma mal-htigijiet essenzjali u ma provvedimenti oħrajn relevanti li hemm fid-Direttiva 1999/5/EC.</p>
<p>Käesolevaga kinnitab DENSO CORPORATION seadme 13BDX vastavust direktiivi 1999/5/EÜ põhinõuetele ja nimetatud direktiivist tulenevatele teistele asjakohastele sätetele.</p>
<p>Alulírott, DENSO CORPORATION nyilatkozom, hogy a 13BDX megfelel a vonatkozó alapvető követelményeknek és az 1999/5/EC irányelv egyéb előírásainak.</p>
<p>DENSO CORPORATION týmto vyhlasuje, že 13BDX spĺňa základné požiadavky a všetky príslušné ustanovenia Smernice 1999/5/ES.</p>
<p>DENSO CORPORATION tímto prohlašuje, že tento 13BDX je ve shodě se základními požadavky a dalšími příslušnými ustanoveními směrnice 1999/5/ES.</p>
<p>DENSO CORPORATION izjavlja, da je ta 13BDX v skladu z bistvenimi zahtevami in ostalimi relevantnimi določili direktive 1999/5/ES.</p>
<p>Šiuo DENSO CORPORATION deklaruoja, kad šis 13BDX atitinka esminius reikalavimus ir kitas 1999/5/EB Direktyvos nuostatas.</p>
<p>Ar šo DENSO CORPORATION deklarē, ka 13BDX atbilst Direktīvas 1999/5/EK būtiskajām prasībām un citiem ar to saistītajiem noteikumiem.</p>
<p>Niniejszym DENSO CORPORATION oświadcza, że 13BDX jest zgodny z zasadniczymi wymogami oraz pozostałymi stosownymi postanowieniami Dyrektywy 1999/5/EC.</p>
<p>Hér með lýsir DENSO CORPORATION yfir því að 13BDX er í samræmi við grunnkröfur og aðrar kröfur, sem gerðar eru í tilskipun 1999/5/EC.</p>
<p>DENSO CORPORATION erklærer herved at utstyret 13BDX er i samsvar med de grunnleggende krav og øvrige relevante krav i direktiv 1999/5/EF.</p>

С настоящето, DENSO CORPORATION, декларира, че 13BDX е в съответствие със съществените изисквания и другите приложими разпоредби на Директива 1999/5/EC.

Prin prezenta, DENSO CORPORATION, declară că aparatul 13BDX este în conformitate cu cerințele esențiale și cu alte prevederi pertinente ale Directivei 1999/5/CE.

Ovim, DENSO CORPORATION, izjavljuje da ovaj 13BDX je usklađen sa bitnim zahtjevima i drugim relevantnim odredbama Direktive 1999/5/EC.

Ovim, DENSO CORPORATION, deklarirše da je 13BDX u skladu sa osnovnim zahtevima i ostalim relevantnim odredbama Direktive 1999/5/EC.

Ovim DENSO CORPORATION, izjavljuje da je 13BDX u sklau s bitnim zahtjevima i drugim relevantnim odredbama Direktive 1999/5/EC i Pravilnika o RiTT opremi (NN 25/2012).

Nepermjet kesaj, DENSO CORPORATION, deklarorj qe ky 13BDX eshte ne pajtim me kerkesat thelbesore dhe dispozitat e tjera perkatese te Direktives 1999/5/EC.

► Для автомобилей, продаваемых в Сербии



**⚠ ПРЕДОСТЕРЕЖЕНИЕ!****■ При осмотре или замене шин**

Для предотвращения аварийных ситуаций соблюдайте следующие меры предосторожности.

Несоблюдение этих рекомендаций может вызвать повреждение элементов трансмиссии, а также опасное ухудшение управляемости автомобиля, что может привести к аварии с получением травм вплоть до смертельного исхода.

- Не устанавливайте на автомобиль одновременно шины различных производителей и марок или с разным рисунком протектора.  
Кроме того, не устанавливайте одновременно шины с заметно различающимся износом.
- Не используйте шины, размер которых отличается от рекомендуемого Toyota.
- Не устанавливайте на автомобиль одновременно шины разной конструкции (радиальные, диагонально-опоясанные и диагональные).
- Не устанавливайте на автомобиль одновременно летние, всесезонные и зимние шины.
- Не используйте шины, которые использовались на другом автомобиле.  
Не используйте шины, если Вы не знаете, как они использовались до этого.

**■ При инициализации системы контроля давления в шинах (при наличии)**

Не нажимайте переключатель сброса предупреждения о давлении в шинах, не отрегулировав давление воздуха в шинах до указанного уровня. В противном случае предупреждающий индикатор давления в шинах может не включаться даже при низком давлении воздуха в шинах или включаться при фактически нормальном давлении воздуха в шинах.

**ВНИМАНИЕ!****■ Ремонт или замена шин, колес, клапанов и датчиков контроля давления в шинах и колпачков вентилях шин (автомобили с системой контроля давления в шинах)**

- Для снятия и установки колес, шин или клапанов и передатчиков системы контроля давления в шинах обратитесь к авторизованному дилеру или в ремонтную мастерскую Toyota либо в другую организацию, имеющую соответствующую квалификацию и оснащение, так как при неправильном обращении можно повредить клапаны или передатчики системы контроля давления в шинах.
- Не забудьте установить обратно колпачки на вентили подкачки шин. Если колпачки вентилях шин не установлены, в клапаны системы контроля давления в шинах может попасть вода и клапаны могут быть заблокированы.
- Заменяя колпачки вентилях шин, используйте только рекомендуемые колпачки вентилях. Колпачок может заклинить.

**■ Во избежание повреждения клапанов и передатчиков системы контроля давления в шинах (автомобили с системой контроля давления в шинах)**

В случае ремонта шины с помощью жидкого герметика клапан и передатчик системы контроля давления в шинах могут работать неправильно. После использования жидкого герметика как можно скорее обратитесь к любому авторизованному дилеру или в ремонтную мастерскую Toyota либо в другую организацию или сервисную станцию, имеющую соответствующую квалификацию и оснащение. При ремонте или замене шины после использования жидкого герметика обязательно замените клапан и передатчик системы контроля давления в шинах. (→стр. 607)

**■ Движение по плохим дорогам**

Будьте особенно осторожны при движении по дорогам с разбитым покрытием или выбоинами.

В таких условиях возможна потеря давления в шинах, что снижает их амортизирующую способность. Кроме того, на плохих дорогах можно повредить саму шину, а также колеса и кузов автомобиля.

**■ Если во время движения снижается давление в какой-либо из шин**

Не продолжайте движение, так как это может привести к повреждению шин и/или колес.

## Давление в шинах

**Поддерживайте надлежащее давление в шинах. Давление в шинах следует проверять, как минимум, один раз в месяц. Однако Toyota рекомендует проверять давление в шинах каждые две недели. (→стр. 791)**

### ■ Влияние неправильного давления в шинах

Движение с неправильным давлением в шинах может привести к следующему:

- Сниженная экономия топлива
- Уменьшение комфорта движения и плохое управление
- Сокращенный срок службы шин вследствие износа
- Снижение безопасности
- Повреждение трансмиссии

Если шину приходится накачивать часто, необходимо проверить ее у авторизованного дилера или в ремонтной мастерской Toyota либо в другой организации, имеющей соответствующую квалификацию и оснащение.

### ■ Инструкции по проверке давления в шинах

При проверке давления в шинах соблюдайте следующие рекомендации:

- Проверяйте давление только в холодных шинах.  
Получить точное значение давления воздуха в холодных шинах можно только в том случае, если автомобиль простоял не менее 3 ч и проехал после этого не более 1,5 км.
- Всегда используйте манометр для проверки давления в шине.  
По внешнему виду шины сложно судить о том, надлежащее ли давление в шине.
- Повышенное давление воздуха в шинах после поездки – это нормальное явление, поскольку шина нагревается. Не уменьшайте давление воздуха в шинах после движения.
- Пассажиров и багаж следует разместить таким образом, чтобы автомобиль был уравновешен (кузов оставался в горизонтальном положении).



 **ПРЕДОСТЕРЕЖЕНИЕ!****■ Правильное значение давления очень важно для сохранения характеристик шин**

Поддерживайте надлежащее давление в шинах.

Если шины не накачивать должным образом, могут возникнуть указанные ниже ситуации, приводящие к серьезной травме или смертельному исходу:

- Повышенный износ
- Неравномерный износ
- Плохая управляемость
- Возможность разрыва шин в результате перегрева
- Утечка воздуха между шиной и колесом
- Деформация колес и/или повреждение шины
- Большая вероятность повреждения шин во время движения (из-за препятствий на дороге, стыков, острых краев и т.п.)

 **ВНИМАНИЕ!****■ При осмотре и регулировке давления в шинах**

Не забудьте снова установить на место колпачки вентилях шин.

При отсутствии колпачка грязь и вода могут попасть в вентиль и стать причиной утечки воздуха, что приведет к уменьшению давления в шинах.

## Колесные диски

**Если колесо деформировано, имеет трещины или серьезно корродировало, его следует заменить.**

**В противном случае шина может соскользнуть с диска или привести к потере управляемости.**

### Выбор колесных дисков

При замене колесных дисков необходимо обратить внимание на то, чтобы у новых дисков были эквивалентные допустимая нагрузка, диаметр, ширина обода и вылет.\*

Колеса на замену можно приобрести у авторизованного дилера или в ремонтной мастерской Toyota либо в другой организации, имеющей соответствующее оснащение и квалификацию.

Toyota не рекомендует использовать колеса следующих типов:

\*: Вылет может быть как положительным, так и отрицательным.

- Колесные диски других размеров или типов
- Использованные колесные диски
- Деформированные колесные диски, подвергнутые правке

### Меры предосторожности при использовании алюминиевых колесных дисков (при наличии)

- Используйте только колесные гайки и ключи Toyota, предназначенные для алюминиевых колесных дисков.
- При перестановке, ремонте или замене шин проверьте надежность затяжки колесных гаек после 1600 км пробега.
- Будьте внимательны, чтобы не повредить алюминиевые колесные диски при использовании цепей противоскольжения.
- При балансировке колес используйте только оригинальные балансировочные грузики Toyota или эквивалентные грузики. При использовании прикрепляемых балансировочных грузиков для установки грузика используйте пластиковый или резиновый молоток.

### ■ При замене колес (автомобили с системой контроля давления в шинах)

Колеса автомобиля Toyota оснащены клапанами и передатчиками контроля давления, которые позволяют системе контроля давления в шинах своевременно предупреждать о потере давления в шинах. При каждой замене колес необходимо устанавливать клапаны и передатчики контроля давления в шинах. (→стр. 607)

## ⚠ ПРЕДОСТЕРЕЖЕНИЕ!

### ■ При замене колес

- Не используйте колесные диски размера, отличного от рекомендованного изготовителем (размер указан в руководстве для Владельца), так как это может привести к потере управляемости.
- При утечке воздуха из бескамерной шины никогда не используйте камеру, так как диск предназначен для бескамерной шины. В противном случае это может привести к аварии и, в результате, к смертельному исходу или тяжелым травмам.

### ■ При установке гаек крепления колеса

- Проверьте, что гайки крепления колеса установлены конической секцией внутрь. Установка гаек конической секцией наружу может привести к разрушению колеса и, в результате, к слетанию колеса во время движения, что может вызвать аварию и привести к тяжелой травме или смертельному исходу.

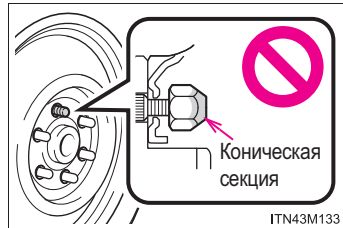

- Запрещается наносить масло или смазку на болты или гайки колес. Масло или смазка могут привести к тому, что гайки колес будут излишне затянуты, что вызовет повреждение болта или колесного диска. Кроме того, масло или смазка может вызвать ослабление гаек колес, и колесо может слететь, что может вызвать аварию и привести к тяжелой травме или смертельному исходу. Удалите масло или смазку с болтов и гаек колес.

### ■ Запрещается пользоваться колесными дисками, имеющими дефекты

Запрещается использовать колесные диски, имеющие трещины, или деформированные диски.

Несоблюдение этого требования может привести к утечке воздуха из шины во время движения, что, в свою очередь, может привести к аварии.

**ВНИМАНИЕ!****■ Замена клапанов и передатчиков системы контроля давления в шинах (автомобили с системой контроля давления в шинах)**

- Поскольку ремонт или замена шин могут влиять на клапаны и передатчики контроля давления в шинах, для обслуживания шин обратитесь к любому авторизованному дилеру или в ремонтную мастерскую Toyota либо в другую организацию или сервисную станцию, имеющую соответствующую квалификацию и оснащение. Кроме того, приобретайте клапаны и передатчики системы контроля давления в шинах только у авторизованного дилера или в ремонтной мастерской Toyota либо в другой организации, имеющей соответствующую квалификацию и оснащение.
- Используйте на автомобиле только оригинальные колеса Toyota.  
С неоригинальными колесами клапаны и передатчики контроля давления в шинах не будут работать должным образом.

## Фильтр кондиционера

Чтобы сохранить эффективность системы кондиционирования воздуха, следует регулярно заменять фильтр кондиционера.

### Способ извлечения

- 1 Автомобили без интеллектуальной системы входа и запуска:  
Переведите переключатель двигателя в положение "LOCK".  
Автомобили с интеллектуальной системой входа и запуска:  
Выключите переключатель двигателя.
- 2 Откройте перчаточный ящик.  
Снимите демпфер.

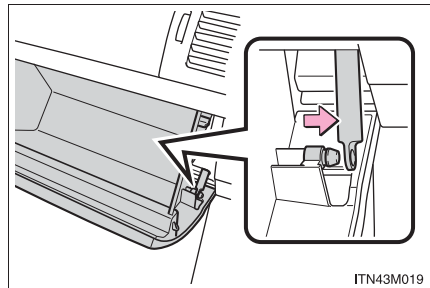

- 3 Нажмите на перчаточный ящик с обеих сторон для отсоединения зубцов.

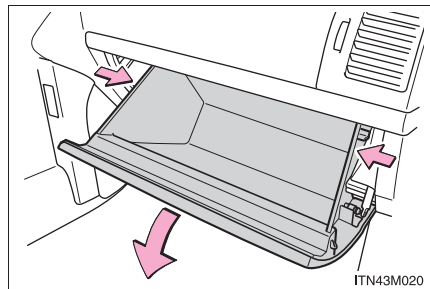

- 4 Снимите крышку фильтра.

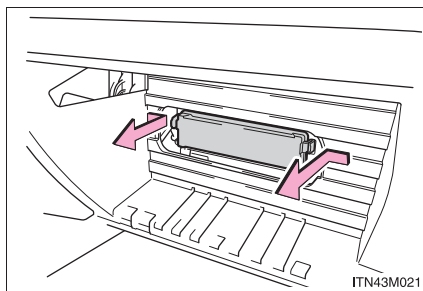

- 5 Замените его новым.

Метки "↑UP" на фильтре должны быть обращены вверх.

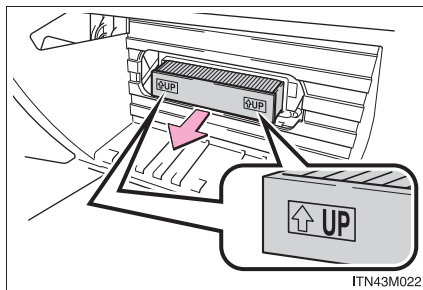

#### ■ Периодичность замены

Выполняйте осмотр и замену фильтра кондиционера в соответствии с графиком технического обслуживания. При эксплуатации автомобиля в регионах с повышенной запыленностью или на дорогах с интенсивным движением может потребоваться более ранняя замена. (→стр. 561)

#### ■ Если поступление воздуха из вентиляционных дефлекторов заметно уменьшается

Фильтр мог засориться. Проверьте фильтр и при необходимости замените.



#### ВНИМАНИЕ!

#### ■ При использовании системы кондиционирования воздуха

Убедитесь в наличии фильтра.

Использование системы кондиционирования воздуха без фильтра может привести к повреждению системы.

## Элемент питания пульта дистанционного управления/электронного ключа

Замените элемент питания новым, если его заряд исчерпан.

### Вам потребуется следующее:

- Отвертка с плоским жалом
- Маленькая отвертка с плоским жалом (автомобили с интеллектуальной системой входа и запуска)
- Литиевый элемент питания

Автомобили без интеллектуальной системы входа и запуска (тип А):  
CR2032

Автомобили без интеллектуальной системы входа и запуска (тип В):  
CR2016

Автомобили с интеллектуальной системой входа и запуска: CR1632

### Замена элемента питания

- ▶ Автомобили без интеллектуальной системы входа и запуска (тип А)

- 1 Снимите крышку при помощи монеты, обернутой лентой и т.п.

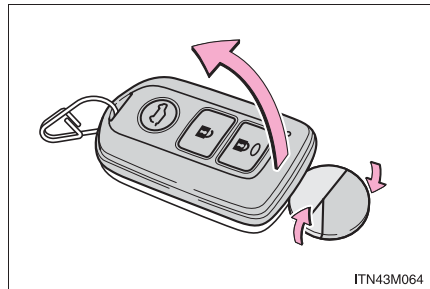

- 2 Извлеките разряженный элемент питания при помощи кончика шариковой ручки или похожего острого предмета.

Вставьте новый элемент питания клеммой "+" вверх.

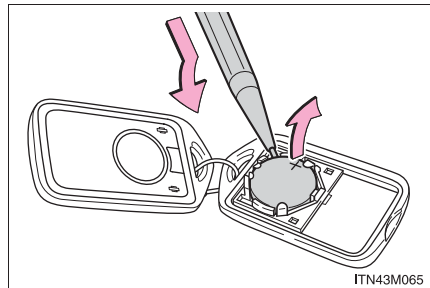

► Автомобили без интеллектуальной системы входа и запуска (тип В)

1 Снимите крышку.

Для того чтобы не повредить ключ, оберните жало отвертки тканью.

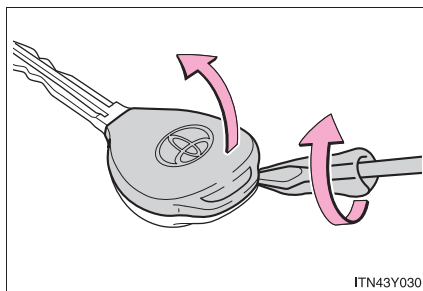

2 Извлеките модуль.

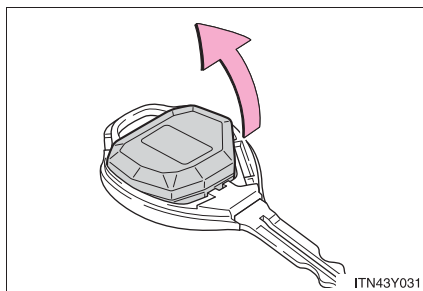

3 Откройте крышку корпуса монетой, обмотанной лентой и т.п., и извлеките разряженный элемент питания.

Вставьте новый элемент питания клеммой "+" вверх.

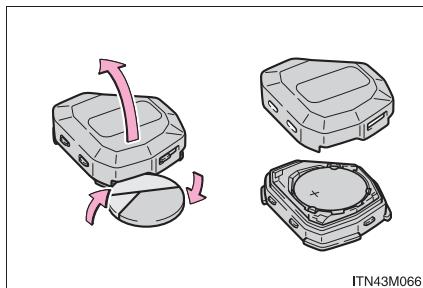



► Автомобили с интеллектуальной системой входа и запуска

- 1 Извлеките механический ключ.

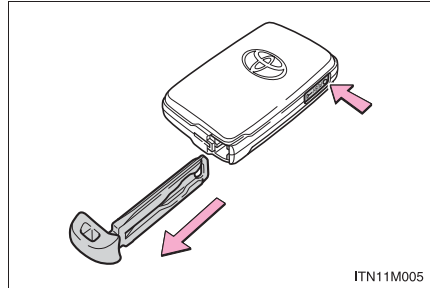

- 2 Снимите крышку.

Для того чтобы не повредить ключ, оберните жало отвертки тканью.

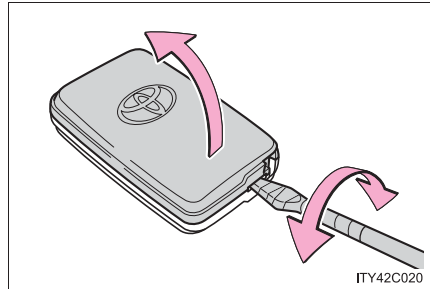

- 3 Извлеките разряженный элемент питания.

Вставьте новый элемент питания клеммой "+" вверх.

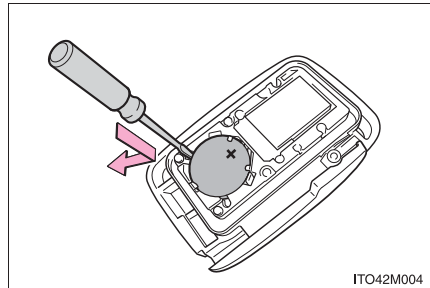

**■ Используйте литиевый элемент питания следующих типов**

Автомобили без интеллектуальной системы входа и запуска (тип А): CR2032

Автомобили без интеллектуальной системы входа и запуска (тип В): CR2016

Автомобили с интеллектуальной системой входа и запуска: CR1632

- Элементы питания можно приобрести у любого авторизованного дилера или в ремонтной мастерской Toyota либо в другой организации, имеющей соответствующее оснащение и квалификацию, в местном магазине по продаже электрооборудования или фототоваров.
- Устанавливайте элемент питания только того же или эквивалентного типа в соответствии с рекомендациями изготовителя.
- Использованные элементы питания следует утилизировать в соответствии с местным законодательством.

**■ Если элемент питания ключа разряжен**

Могут присутствовать следующие признаки:

- Интеллектуальная система входа и запуска (при наличии) и дистанционное управление не будут работать должным образом.
- Уменьшился радиус действия.

**ПРЕДОСТЕРЕЖЕНИЕ!****■ Снятые элементы питания и прочие элементы**

Эти элементы очень малы и в случае проглатывания ребенком они могут вызвать удушье. Прячьте от детей. Невыполнение этих требований может стать причиной серьезной травмы или смертельного исхода.

**■ Сертификация элемента питания ключа**

ПРИ ЗАМЕНЕ ЭЛЕМЕНТОМ ПИТАНИЯ НЕПРАВИЛЬНОГО ТИПА СУЩЕСТВУЕТ ОПАСНОСТЬ ВЗРЫВА. УТИЛИЗИРУЙТЕ ИСПОЛЬЗОВАННЫЕ ЭЛЕМЕНТЫ ПИТАНИЯ В СООТВЕТСТВИИ С ИНСТРУКЦИЯМИ

**ВНИМАНИЕ!****■ Для нормальной работы после замены элемента питания**

Для предотвращения аварийных ситуаций соблюдайте следующие меры предосторожности:

- Всегда работайте сухими руками.  
Влага может вызвать коррозию элемента питания.
- Не прикасайтесь к другим деталям внутри пульта дистанционного управления и не перемещайте их.
- Не подгибайте клеммы элемента питания.

## Проверка и замена плавких предохранителей

Если какой-либо из электрических элементов не работает, причиной этому может быть перегорание плавкого предохранителя. В таком случае проверьте и при необходимости замените плавкие предохранители.

- 1 Автомобили без интеллектуальной системы входа и запуска:  
Переведите переключатель двигателя в положение "LOCK".  
Автомобили с интеллектуальной системой входа и запуска:  
Выключите переключатель двигателя.
- 2 Откройте крышку коробки плавких предохранителей.

► Моторный отсек

Нажмите на язычок и снимите крышку.

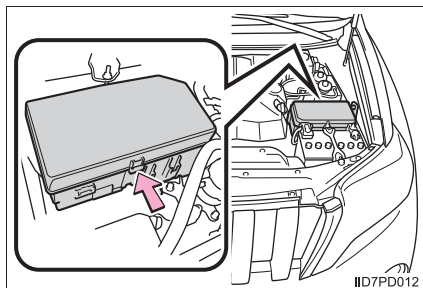

► Панель инструментов со стороны водителя

Снимите крышку.

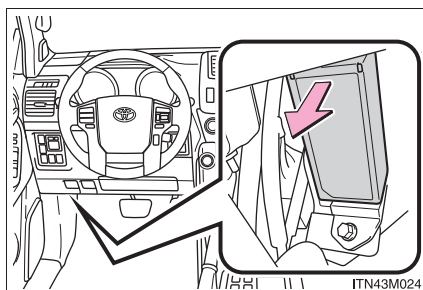

- 3 Извлеките плавкий предохранитель, используя прилагаемый съемник.

С помощью съемника можно извлечь только плавкий предохранитель типа А.

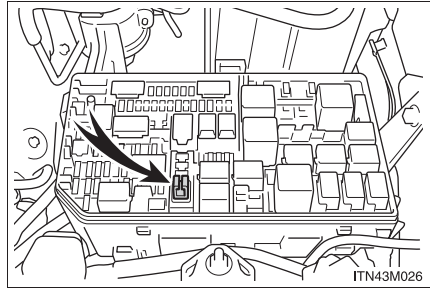

- 4 Проверьте, не перегорел ли предохранитель.

- ① Исправный предохранитель
- ② Перегоревший предохранитель

Тип А

Замените перегоревший предохранитель новым предохранителем, рассчитанным на соответствующую номинальную силу тока. Номинальная сила тока указана на крышке коробки плавких предохранителей.

Тип В, С, D и E

Обратитесь к авторизованному дилеру или в ремонтную мастерскую Toyota либо в другую организацию, имеющую соответствующую квалификацию и оснащение.

► Тип А

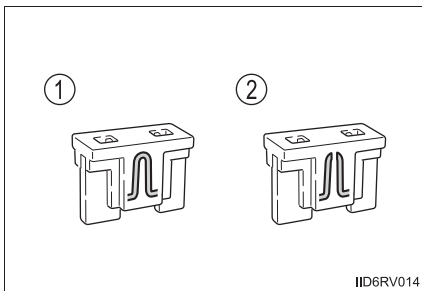

► Тип В

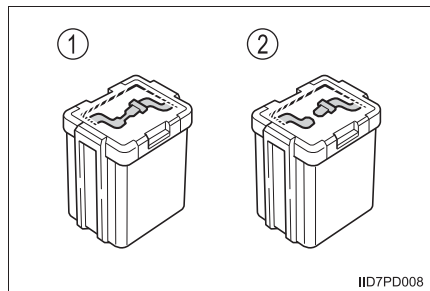

## ▶ Тип С

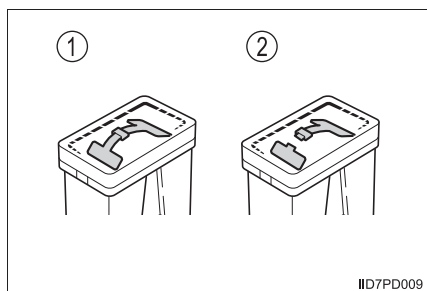

## ▶ Тип D

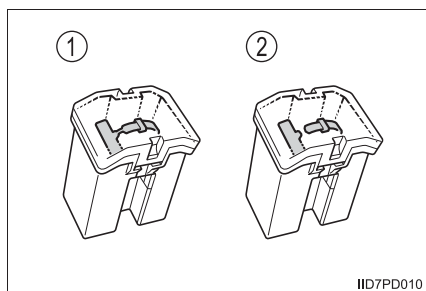

## ▶ Тип E

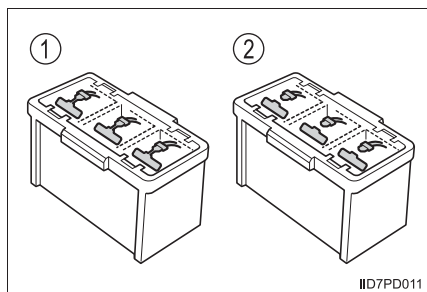

**■ После замены плавкого предохранителя**

- Если фонари не включаются даже после замены плавкого предохранителя, может потребоваться замена лампы. (→стр. 638)
- Если предохранитель, установленный на замену, снова перегорает, произведите проверку автомобиля у авторизованного дилера или в ремонтной мастерской Toyota либо у другого специалиста надлежащей квалификации, имеющего соответствующее оборудование.

**■ При наличии перегрузки в электрической цепи**

Плавкие предохранители перегорают при превышении допустимого тока, защищая жгут проводов от повреждения.

**ПРЕДОСТЕРЕЖЕНИЕ!****■ Для предотвращения выхода системы из строя и возникновения в автомобиле пожара**

Соблюдайте следующие меры предосторожности.

Несоблюдение может привести к повреждению автомобиля, и, возможно, к пожару или травмам.

- Никогда не используйте вместо перегоревшего предохранителя предохранитель с более высоким значением номинальной нагрузки по току, чем указано, или другие предметы.
- Всегда используйте подлинный плавкий предохранитель Toyota или эквивалент.  
Никогда не заменяйте предохранитель куском проволоки, даже на короткое время.
- Не модифицируйте плавкие предохранители или коробки плавких предохранителей.

**ВНИМАНИЕ!****■ Перед заменой плавких предохранителей**

Как можно скорее произведите диагностику и устранение причины перегрузки в электрической цепи у авторизованного дилера или в ремонтной мастерской Toyota либо в другой организации, имеющей соответствующую квалификацию и оснащение.

## Лампы

Следующие лампы можно заменить самостоятельно. Сложность замены зависит от конкретной лампы. Если замена требуемой лампы кажется слишком сложной, обратитесь к авторизованному дилеру или в ремонтную мастерскую Toyota либо в другую организацию, имеющую соответствующую квалификацию и оснащение.

За дополнительными сведениями о замене других ламп обратитесь к авторизованному дилеру или в ремонтную мастерскую Toyota либо в другую организацию, имеющую соответствующую квалификацию и оснащение.

### Подготовка к замене лампы

Проверьте мощность лампы, подлежащей замене. (→стр. 793)

### Снятие крышек моторного отсека

→стр. 583

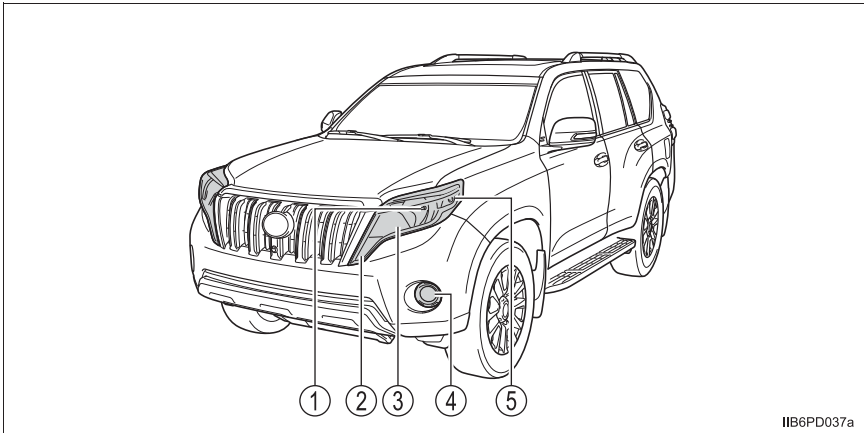

**Расположение ламп****■ Спереди**

ИВ6РD037а

- |  |   |
|--|---|
| ① Фара дальнего света  | ④ Противотуманная фара<br>(при наличии) |
| ② Передние габаритные огни<br>(галогенные фары)              | ⑤ Передний указатель поворота           |
| ③ Ближний свет фар/дневные<br>ходовые огни (галогенные фары) |   |

## ■ Сзади

- ▶ Автомобили с запасным колесом, закрепленным под полом

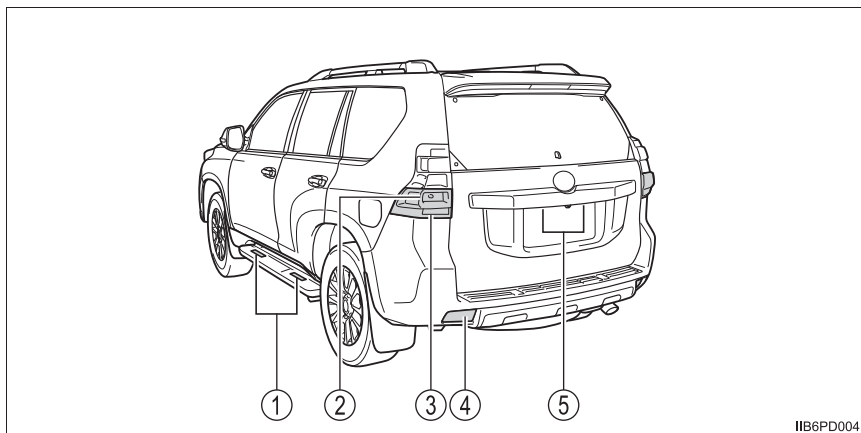

1166PD004

- |                                  |  |
|----------------------------------|--|
| ① Бортовые огни<br>(при наличии) | ④ Задняя противотуманная фара<br>(при наличии) |
| ② Задний указатель поворота      | ⑤ Фонари освещения номерного<br>знака          |
| ③ Фонарь заднего хода            |  |

- ▶ Автомобили с запасным колесом, закрепленным на двери багажного отделения

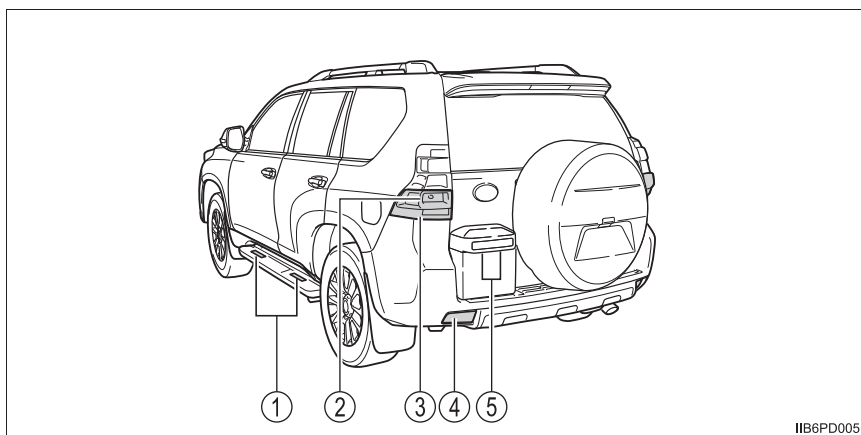

1166PD005

- |                                  |  |
|----------------------------------|--|
| ① Бортовые огни<br>(при наличии) | ④ Задняя противотуманная фара<br>(при наличии) |
| ② Задний указатель поворота      | ⑤ Фонари освещения номерного<br>знака          |
| ③ Фонарь заднего хода            |  |

## Замена ламп

### ■ Ближний свет фар/дневные ходовые огни (галогенные фары)

- 1 Поверните лампу за цоколь против часовой стрелки.

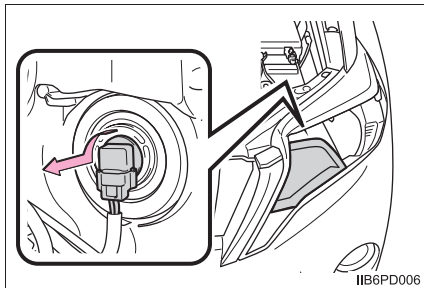

- 2 Отсоедините разъем, нажимая на фиксатор.

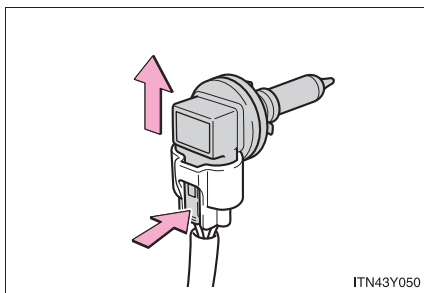

- 3 Замените лампу и закрепите цоколь лампы.

Совместите 3 выступа на лампе с креплением и установите лампу.

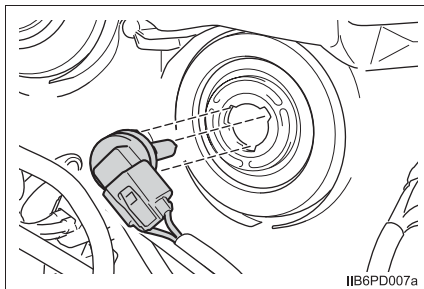

- 4 Поверните и закрепите цоколь лампы.

Слегка потрясите цоколь лампы, чтобы проверить, что он хорошо закреплен, включите фары и визуально проверьте, что свет не проходит через крепление.

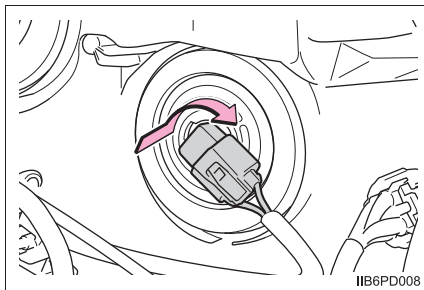

### ■ Дальний свет фар

- 1 Поверните лампу за цоколь против часовой стрелки.

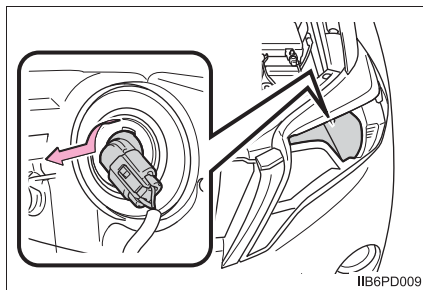

- 2 Отсоедините разъем, нажимая на фиксатор.

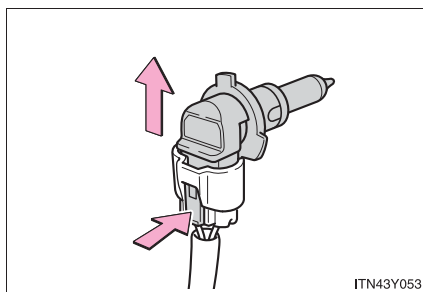

- 3 Замените лампу и закрепите цоколь лампы.

Совместите 3 выступа на лампе с креплением и установите лампу.

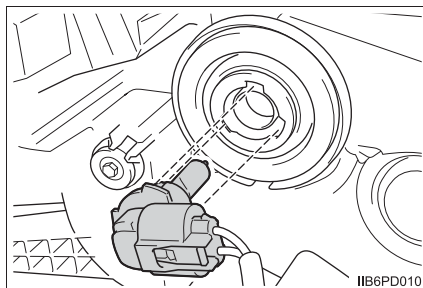

- 4 Поверните и закрепите цоколь лампы.

Слегка потрясите цоколь лампы, чтобы проверить, что он хорошо закреплен, включите фары и визуально проверьте, что свет не проходит через крепление.

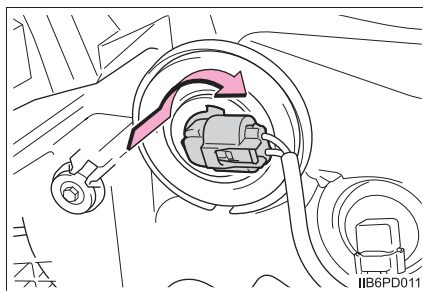

**■ Передние габаритные огни (галогенные фары)**

- 1 Поверните лампу за цоколь против часовой стрелки.

Форма основания пылесборника немного различается с левой и правой сторон.

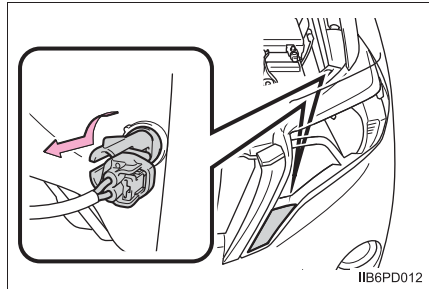

- 2 Извлеките лампу.

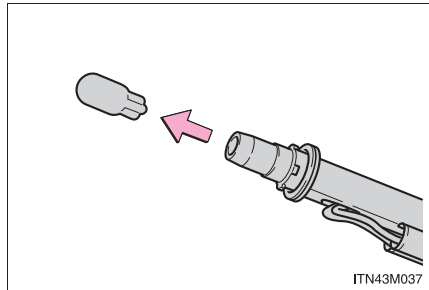

- 3 При установке выполняйте описанные шаги в обратном порядке.

### ■ Передние указатели поворота

- 1 Снимите болты защиты крыла.

Чтобы обеспечить достаточно пространства для работы, поверните рулевое колесо в направлении, противоположном заменяемой лампе.

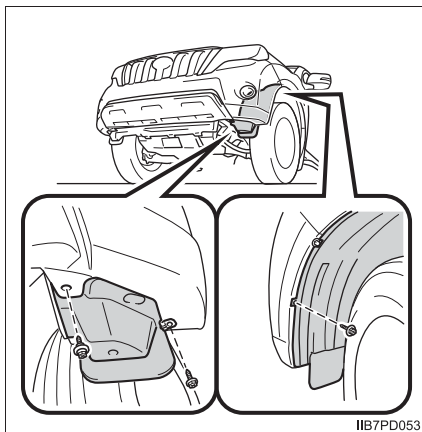

- 2 Снимите защитную решетку.

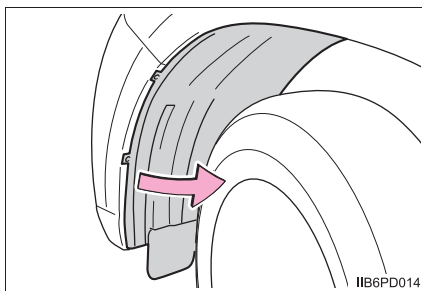

**3** Поверните лампу за цоколь против часовой стрелки.

▶ Автомобили с галогенными фарами

▶ Автомобили со светодиодными фарами

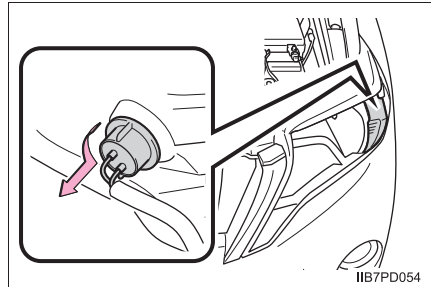
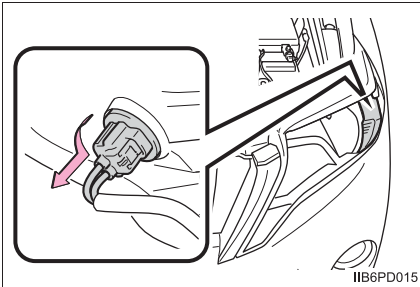

**4** Извлеките лампу.

▶ Автомобили с галогенными фарами

▶ Автомобили со светодиодными фарами

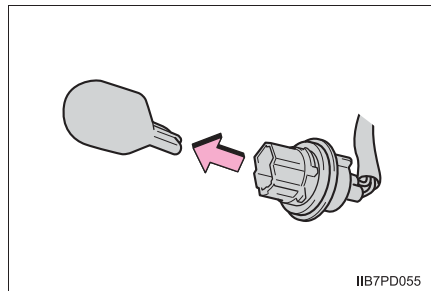
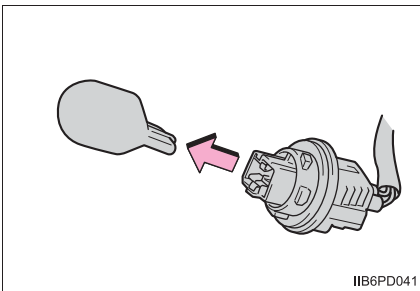

**5** При установке выполняйте описанные шаги в обратном порядке.

**■ Противотуманные фары (при наличии)**

- 1 Снимите болты защитной решетки, затем снимите защитную решетку. (→стр. 644)
- 2 Отсоедините  разъем, нажимая на фиксатор.

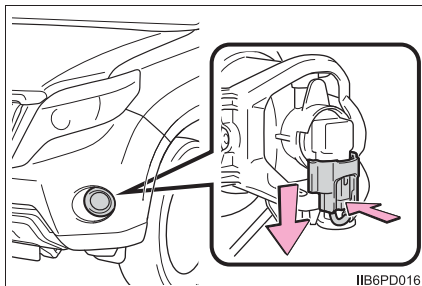

- 3 Поверните лампу против часовой стрелки.

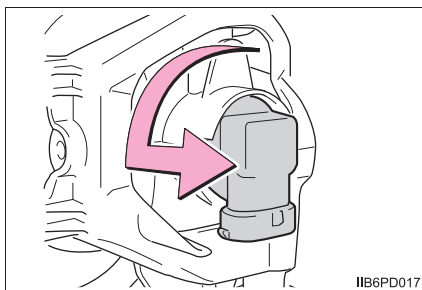

- 4 Замените лампу.  
Совместите 3 выступа на лампе с креплением и установите лампу.

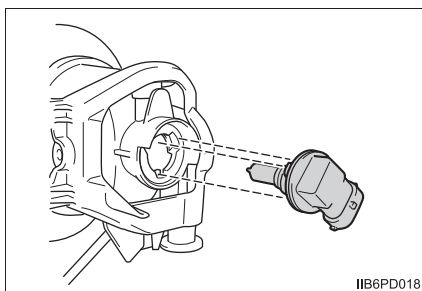



- 5 Поверните и закрепите цоколь лампы.

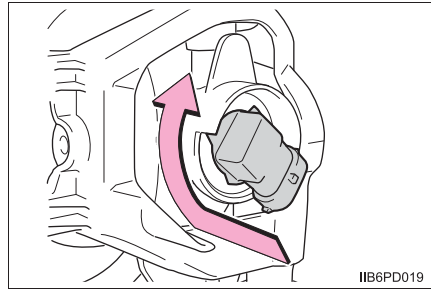

- 6 Установите цоколь лампы.

Слегка потрясите цоколь лампы, чтобы проверить, что он хорошо закреплен, включите противотуманные фары и визуально проверьте, что свет не проходит через крепление.

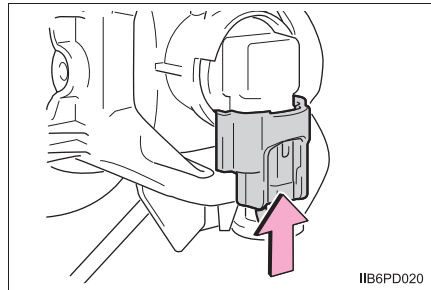

- 7 Для установки крышки выполните

1 в обратной последовательности.

## ■ Задние указатели поворота и фонари заднего хода

1 Откройте дверь багажного отделения.

▶ Левая сторона

Снимите болты и узел фонаря.

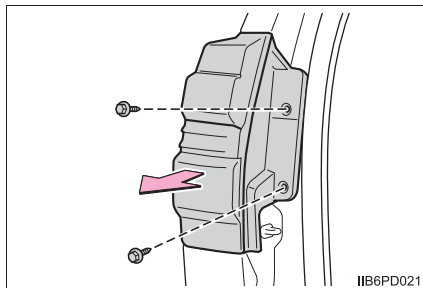

▶ Правая сторона

① Снимите болты.

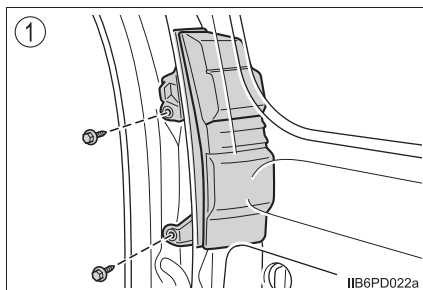

② Закройте дверь багажного отделения наполовину и снимите узел фонаря.

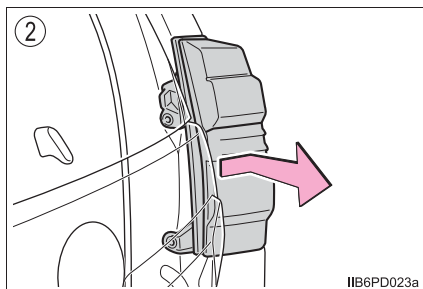

- 2 Отсоедините разъем, нажимая на фиксатор.

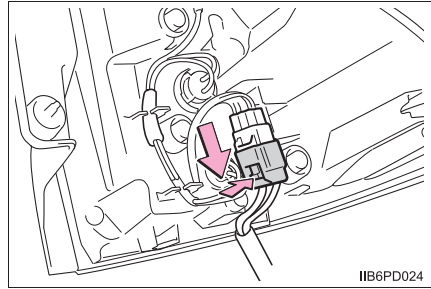

- 3 Поверните лампу за цоколь против часовой стрелки.

- 1 Задний указатель поворота
- 2 Фонарь заднего хода

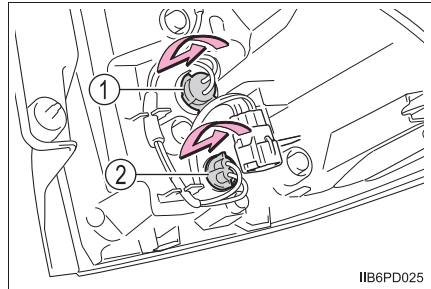

- 4 Извлеките лампу.

- 1 Задний указатель поворота
- 2 Фонарь заднего хода

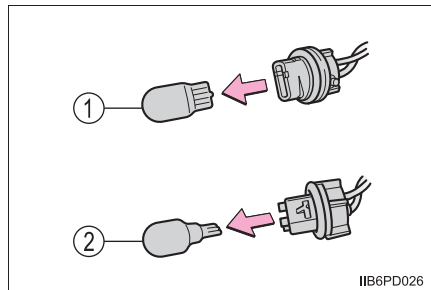

- 5 При установке выполняйте описанные шаги в обратном порядке.

**■ Задние противотуманные фары (при наличии)**

- 1 Снимите болты нижней крышки и потяните за нее.

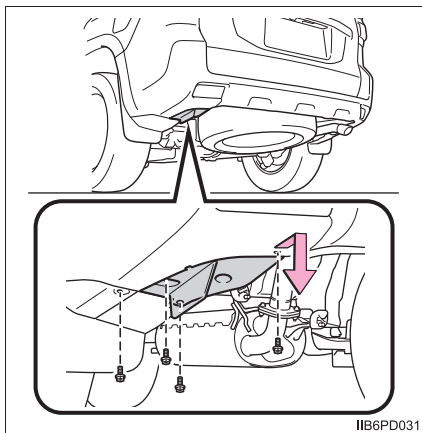

- 2 Поверните лампу за цоколь против часовой стрелки.

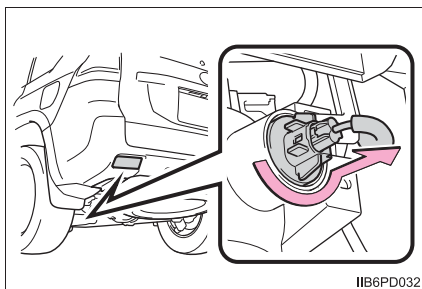

- 3 Извлеките лампу.

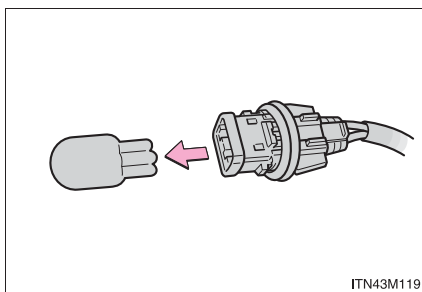

- 4 При установке выполняйте описанные шаги в обратном порядке.

### ■ Фонари освещения номерного знака

- ▶ Автомобили с запасным колесом, закрепленным под полом, и без запасного колеса

**1** Вывинтите винты.

Снимите линзу и фонарь освещения номерного знака.

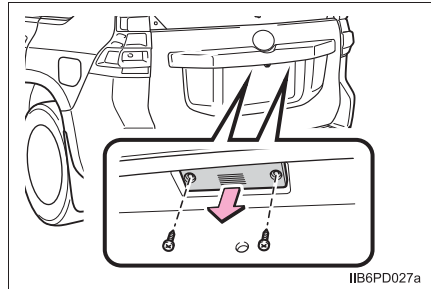

**2** Извлеките лампу.

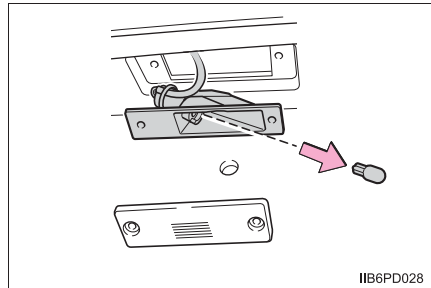

**3** При установке выполняйте описанные шаги в обратном порядке.

- ▶ Автомобили с запасным колесом, закрепленным на двери багажного отделения

**1** Вывинтите винты.

Снимите линзу и фонарь освещения номерного знака.

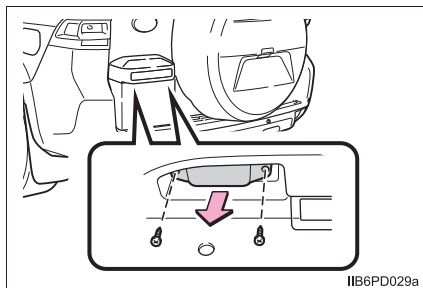

**2** Извлеките лампу.

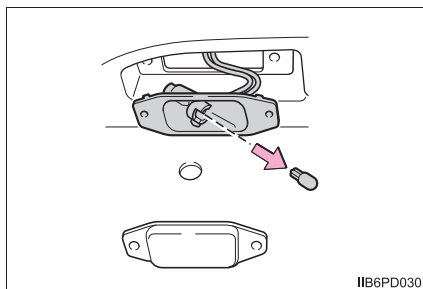

**3** При установке выполняйте описанные шаги в обратном порядке.

**■ Бортовые огни (при наличии)**

- 1 Поверните лампу за цоколь против часовой стрелки.

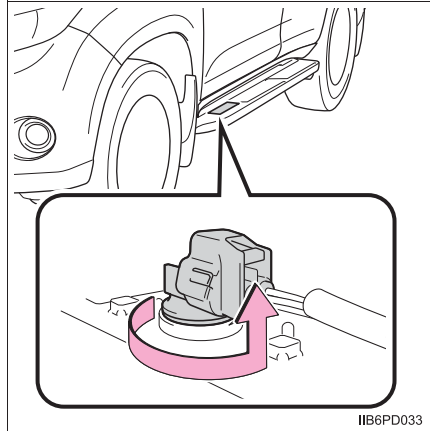

- 2 Извлеките лампу.

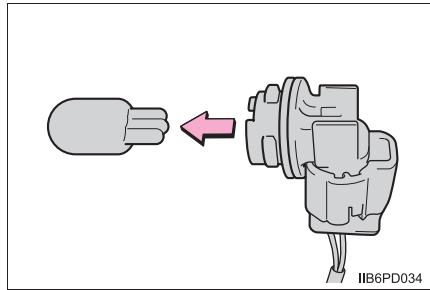

- 3 При установке выполняйте описанные шаги в обратном порядке.

### ■ Лампы, отличные от вышеупомянутых

Если перегорела какая-либо из ламп, перечисленных ниже, для ее замены обратитесь к авторизованному дилеру или в ремонтную мастерскую Toyota либо в другую организацию, имеющую соответствующую квалификацию и оснащение.

- Ближний свет фар (светодиодные фары)
- Передние габаритные огни/дневные ходовые огни (светодиодные фары)
- Боковые указатели поворота
- Верхний стоп-сигнал
- Стоп-сигналы/задние габаритные фонари



### ■ Светодиодные лампы

Фары ближнего света (светодиодные фары), передние габаритные огни/дневные ходовые огни (светодиодные фары), боковые указатели поворота, стоп-сигналы/задние габаритные огни и верхний стоп-сигнал содержат несколько светодиодов. Если перегорел какой-либо из светодиодов, обратитесь для его замены к авторизованному дилеру или в ремонтную мастерскую Toyota либо в другую организацию, имеющую соответствующую квалификацию и оснащение.

### ■ Конденсация влаги на внутренней стороне рассеивателя

Временная конденсация влаги на внутренней стороне рассеивателей фар не указывает на неисправность фар. Для получения дополнительных сведений в перечисленных ниже ситуациях обратитесь к авторизованному дилеру или в ремонтную мастерскую Toyota либо в другую организацию, имеющую соответствующую квалификацию и оснащение:

- На внутренней стороне рассеивателя появляются крупные капли воды.
- Влага собралась на внутренней стороне фары.



### ПРЕДОСТЕРЕЖЕНИЕ!

#### ■ Замена ламп

- Выключите фары. Не пытайтесь заменять лампу сразу же после выключения фар.

Лампы сильно нагреты и могут вызвать ожоги.

- Не дотрагивайтесь голыми руками до стеклянной части лампы. Если неизбежно прикосновение к стеклянной части лампы, делайте это при помощи сухой чистой ткани во избежание попадания влаги на лампу.

Кроме того, если лампа поцарапана или упала, она может перегореть или треснуть.

- Полностью установите лампы и другие элементы, используемые для их закрепления. Если это не сделать, возможно тепловое повреждение, пожар или проникновение воды в фару. Это может вызвать повреждение фар или привести к появлению конденсата на рассеивателе.

- Не пытайтесь ремонтировать или разбирать лампы, электрические разъемы, электрические цепи и другие элементы. Это может привести к электрическому удару и, как результат, к смерти или серьезным травматическим последствиям.

#### ■ Для предотвращения повреждения или пожара

- Убедитесь в правильности установки ламп и надежности их крепления.
- Перед установкой лампы проверьте ее мощность во избежание повреждения, вызванного перегревом.



## При возникновении неисправности

# 8

### 8-1. Важная информация

Аварийные сигналы ..... 658

Если требуется экстренно  
остановить автомобиль ..... 659

### 8-2. Действия в экстренных ситуациях

Если автомобиль нуждается  
в буксировке ..... 661

При наличии каких-либо  
сомнений ..... 667

Система отключения  
топливного насоса (только  
бензиновый двигатель) ..... 668

Если горит контрольная  
лампа или звучит  
предупреждающий  
сигнал ..... 669

Если отображается  
предупреждающее  
сообщение ..... 681

Если спущено колесо  
(автомобили с запасным  
колесом) ..... 702

Если спущено колесо  
(автомобили без запасного  
колеса) ..... 721

Если двигатель не  
запускается ..... 739

Если рычаг управления  
коробкой передач не  
удаётся вывести из  
положения Р  
(автоматическая  
коробка передач) ..... 742

Если электронный ключ не  
работает надлежащим  
образом (автомобили с  
интеллектуальной  
системой входа и  
запуска) ..... 743

Если разряжена  
аккумуляторная батарея  
автомобиля ..... 747

Если двигатель  
автомобиля перегрелся ..... 755

Если закончилось топливо и  
двигатель заглох  
(только дизельный  
двигатель) ..... 758

Если автомобиль увяз ..... 759

## Аварийные сигналы

Аварийные сигналы служат для предупреждения других водителей о том, что Вы собираетесь остановить автомобиль на дороге из-за неисправности и т.п.

Нажмите кнопку.

Мигают все указатели поворотов.

Для их выключения нажмите кнопку еще раз.

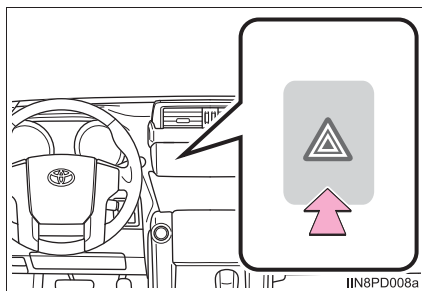

### ■ Аварийные сигналы

При длительном использовании аварийных сигналов с выключенным двигателем может разрядиться аккумулятор.

## Если требуется экстренно остановить автомобиль

**Только в экстренной ситуации, например, если остановка обычным способом невозможна, остановите автомобиль в соответствии с приведенными ниже инструкциями.**

- 1 Надежно поставьте обе ноги на педаль тормоза и сильно нажмите ее. Не следует многократно нажимать на педаль тормоза, так как это усложнит замедление автомобиля.
- 2 Переведите рычаг управления коробкой передач в положение N.
  - ▶ Если рычаг управления коробкой передач находится положении N
- 3 После замедления автомобиля остановите его в безопасном месте у дороги.
- 4 Выключите двигатель.
  - ▶ Если рычаг управления коробкой передач невозможно перевести в положение N
- 3 Продолжайте нажимать педаль тормоза обеими ногами для максимально возможного снижения скорости автомобиля.
- 4 Автомобили без интеллектуальной системы входа и запуска: Остановите двигатель, повернув переключатель двигателя в положение “ACC”.

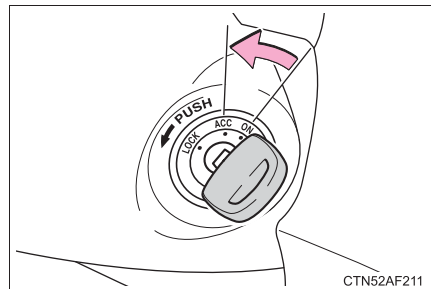

Автомобили с интеллектуальной системой входа и запуска:

Для того чтобы остановить двигатель, нажмите переключатель двигателя и удерживайте его нажатым более 2 секунд либо кратковременно последовательно нажмите его не менее 3 раз.

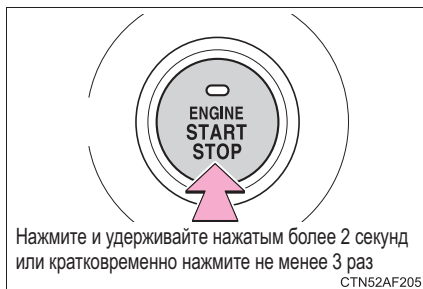

- 5 Остановите автомобиль в безопасном месте у дороги.

**⚠ ПРЕДОСТЕРЕЖЕНИЕ!**

**■ Если пришлось выключить двигатель во время движения**

- Усилители тормозов и рулевого управления перестанут работать, станет труднее нажимать педаль тормоза и сложнее поворачивать рулевое колесо. Перед выключением двигателя постарайтесь как можно больше снизить скорость.
- Автомобили без интеллектуальной системы входа и запуска: Запрещается пытаться извлечь ключ, так как при этом рулевое колесо будет заблокировано.

## Если автомобиль нуждается в буксировке

Если необходима буксировка, мы рекомендуем обратиться к авторизованному дилеру или в ремонтную мастерскую Toyota либо в соответствующую специализированную службу для выполнения буксировки методом частичной или полной погрузки. Всегда используйте систему страховочных цепей и соблюдайте надлежащие государственные и региональные нормы и правила.

### Ситуации, когда необходимо обратиться к дилеру перед началом буксировки

Следующие признаки могут указать на наличие проблем с трансмиссией. Прежде чем начинать буксировку, обратитесь к авторизованному дилеру или в ремонтную мастерскую Toyota либо в другую организацию, имеющую соответствующую квалификацию и оснащение, или в соответствующую специализированную службу для выполнения буксировки.

- Двигатель работает, однако автомобиль не двигается.
- Автомобиль издает необычный звук.

### Буксировка с использованием гибкого подвеса

Во избежание повреждения корпуса запрещается выполнять буксировку на гибком подвесе.

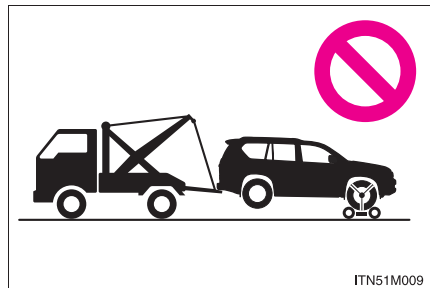

## Буксировка методом частичной погрузки

► Спереди

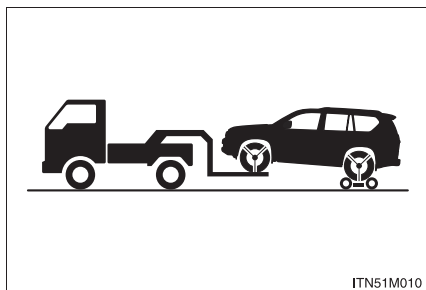

Подставьте буксировочную тележку под задние колеса.

► Сзади

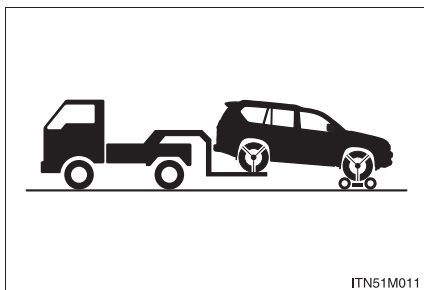

Подставьте буксировочную тележку под передние колеса.

## Использование эвакуатора

При перевозке автомобиля на безбортовой платформе его необходимо закрепить, используя крепления в точках, показанных на рисунке.

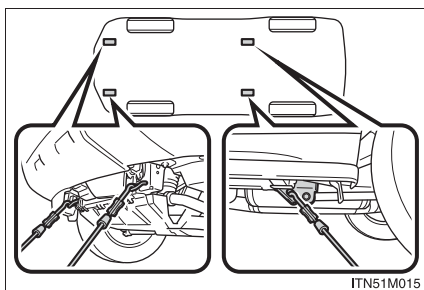

При использовании цепей или тросов для крепления автомобиля углы, окрашенные черным, должны быть равны  $45^\circ$ .

Не натягивайте чрезмерно цепи или тросы. Это может привести к повреждению автомобиля.

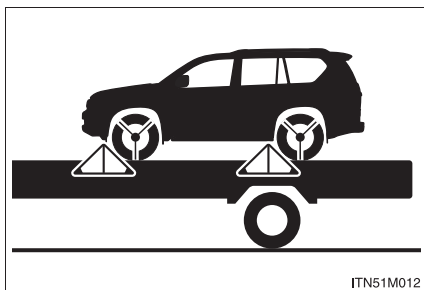



### Аварийная буксировка

Если воспользоваться специальным эвакуатором в аварийной ситуации не представляется возможным, автомобиль можно временно буксировать с помощью тросов или цепей, прикрепленных к буксировочным крюкам. Попытку буксировки следует предпринимать только на дорогах с твердым покрытием, на расстояние не более 80 км и при скорости менее 30 км/ч.

Водитель должен находиться в автомобиле, чтобы управлять направлением движения и использовать тормоза. Колеса, мосты, трансмиссия, рулевое управление и тормоза должны быть исправны. У автомобилей с автоматической коробкой передач можно использовать только передние буксировочные крюки.

### Процедура аварийной буксировки

- 1 Надежно соедините тросы или цепи с буксировочными крюками. Будьте внимательны, чтобы не повредить кузов автомобиля.

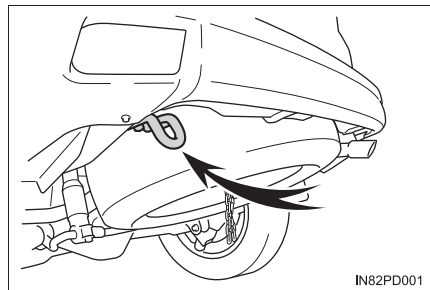
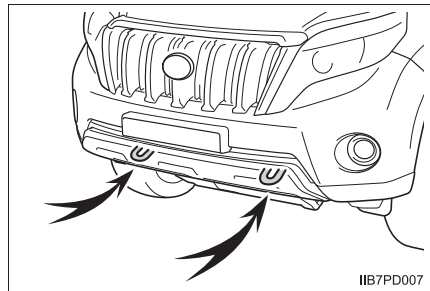

- 2 Автомобили без интеллектуальной системы входа и запуска: Займите место водителя в буксируемом автомобиле и запустите двигатель. Если двигатель не запускается, переведите переключатель двигателя в положение “ON”.
- Автомобили с интеллектуальной системой входа и запуска: займите место водителя в буксируемом автомобиле и запустите двигатель. Если двигатель не запускается, переведите переключатель двигателя в режим IGNITION ON.
- 3 Двигатель 2TR-FE: Установите переключатель управления полным приводом в положение H4F. (Межосевой дифференциал разблокирован.)\*
- Двигатели 1GR-FE, 1GD-FTV и 1KD-FTV: Установите переключатель управления полным приводом в положение H4 и нажмите переключатель блокировки/разблокировки межосевого дифференциала для разблокировки межосевого дифференциала.\*
- 4 Автомобили с системой управления высотой задней пневматической подвески: Установите нормальную высоту автомобиля (режим N) и нажмите переключатель управления высотой для отключения управления высотой задней пневматической подвески.\*
- 5 Переведите рычаг управления коробкой передач в положение N и выключите стояночный тормоз. Если рычаг управления коробкой передач невозможно перевести: →стр. 742

\*: См. “Руководство по вождению в условиях бездорожья”

---

### ■ При буксировке

Когда двигатель не работает, усилители рулевого управления и тормозной системы также не действуют, поэтому управлять автомобилем и тормозить становится намного труднее, чем обычно.

## ⚠ ПРЕДОСТЕРЕЖЕНИЕ!

Соблюдайте следующие меры предосторожности.

Несоблюдение этих мер может стать причиной тяжелой травмы или смертельного исхода.

### ■ При буксировке автомобиля

автомобиль следует транспортировать со всеми поднятыми колесами. Если при буксировке автомобиля колеса касаются земли, возможно повреждение трансмиссии и связанных с ней деталей, кроме того, автомобиль может упасть с буксирующего автомобиля.

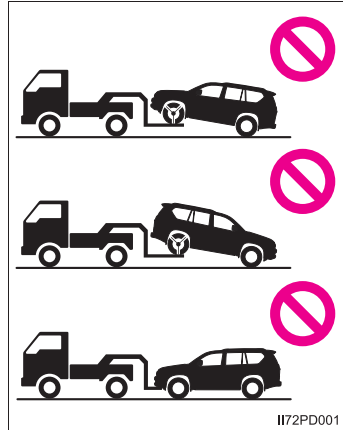

### ■ При буксировке

- При буксировке с использованием тросов или цепей избегайте резкого начала движения и прочих резких маневров, которые приводят к чрезмерным нагрузкам на буксировочный крюк и на буксировочные тросы или цепи. Фрагменты поврежденных буксировочных крюков, тросов или цепей могут попасть в людей и вызвать серьезные поражения.
- Автомобили без интеллектуальной системы входа и запуска: Не переводите переключатель двигателя в положение "LOCK".  
Возможно, рулевое колесо заблокировано и не может работать.
- Автомобили с интеллектуальной системой входа и запуска: Не поворачивайте переключатель двигателя в положение выключения.  
Это может привести к блокировке рулевого колеса и невозможности управления им.

 **ВНИМАНИЕ!****■ Во избежание повреждения автомобиля при буксировке методом частичной погрузки**

- Автомобили без интеллектуальной системы входа и запуска: не буксируйте автомобиль за задние колеса с переключателем двигателя в положении “LOCK” или с извлеченным ключом зажигания. Механизм замка рулевой колонки не настолько мощен, чтобы удерживать передние колеса в прямом положении.
- Автомобили с интеллектуальной системой входа и запуска: не буксируйте автомобиль сзади с выключенным переключателем двигателя. Механизм замка рулевой колонки не настолько мощен, чтобы удерживать передние колеса в прямом положении.
- При использовании метода частичной погрузки убедитесь в том, что на той стороне автомобиля, которая не была поднята, имеется достаточный дорожный просвет. Без достаточного дорожного просвета буксируемый автомобиль может быть поврежден.

**■ Во избежание повреждения автомобиля при буксировке на гибком подвесе**

Буксировка автомобиля на подвесе за переднюю или заднюю часть запрещена.

**■ Во избежание повреждения автомобиля при аварийной буксировке**

Не прикрепляйте кабели или цепи к деталям подвески.

## При наличии каких-либо сомнений

При обнаружении какого-либо из следующих признаков вполне вероятно, что автомобиль требует регулировки или ремонта. Как можно скорее обратитесь к авторизованному дилеру или в ремонтную мастерскую Toyota либо в другую организацию, имеющую соответствующую квалификацию и оснащение.

### Внешние признаки

- Протечки жидкости под автомобилем (кроме воды из кондиционера после его использования, что является нормальным)
- Шины, кажущиеся спущенными, или неравномерный износ протектора
- Стрелка указателя температуры охлаждающей жидкости двигателя постоянно указывает на превышение нормальной температуры

### Звуковые признаки

- Изменение звука выхлопной системы
- Чрезмерный визг шин при прохождении поворотов
- Посторонние шумы, связанные с подвеской
- Стук и другие шумы, связанные с двигателем

### Рабочие признаки

- Перебои в работе, дерганье или неровная работа двигателя
- Ощутимая потеря мощности
- Сильный увод автомобиля в сторону при торможении
- Сильный увод автомобиля в сторону при движении по ровной горизонтальной дороге
- Потеря эффективности торможения, “мягкая” педаль тормоза, педаль почти касается пола

## Система отключения топливного насоса (только бензиновый двигатель)

Если при столкновении глохнет двигатель или срабатывают подушки безопасности, для снижения риска утечки топлива система отключения топливного насоса прекращает подачу топлива в двигатель.

Для запуска двигателя после срабатывания этой системы выполните приведенные ниже операции.

▶ Автомобили без интеллектуальной системы входа и запуска

1 Переведите переключатель двигателя в положение “ACC” или “LOCK”.

2 Запустите двигатель.

▶ Автомобили с интеллектуальной системой входа и запуска

1 Переведите переключатель двигателя в режим ACCESSORY или в режим выключения.

2 Запустите двигатель.



### ВНИМАНИЕ!

#### ■ Перед запуском двигателя



Осмотрите место под автомобилем.





Если обнаружится утечка топлива на землю, это означает, что топливная система повреждена и нуждается в ремонте. Не запускайте двигатель.

## Если горит контрольная лампа или звучит предупреждающий сигнал



Если загорается или мигает какая-либо из контрольных ламп, спокойно выполните следующие действия. Если лампа загорается или мигает, а затем гаснет, это не обязательно указывает на неисправность в системе. Однако если это продолжается, произведите проверку автомобиля у авторизованного дилера или в ремонтной мастерской Toyota либо в другой организации, имеющей соответствующую квалификацию и оснащение.





### Список контрольных ламп и предупреждающих звуковых сигналов





Контрольная лампа	Контрольная лампа/подробные сведения/действия
	<p><b>Контрольная лампа (предупреждающий звуковой сигнал) тормозной системы*<sup>1</sup></b>            Указывает на то, что:</p> <ul style="list-style-type: none"> <li>• низкий уровень тормозной жидкости или</li> <li>• неисправность тормозной системы.</li> </ul> <p>→ Немедленно остановите автомобиль в безопасном месте и обратитесь к авторизованному дилеру или в ремонтную мастерскую Toyota либо в другую организацию, имеющую соответствующую квалификацию и оснащение. Продолжение движения может быть опасным.</p>
	<p><b>Контрольная лампа зарядки аккумулятора</b>            Указывает на неисправность в системе зарядки автомобиля.</p> <p>→ Немедленно остановите автомобиль в безопасном месте и обратитесь к авторизованному дилеру или в ремонтную мастерскую Toyota либо в другую организацию, имеющую соответствующую квалификацию и оснащение.</p>
 (при наличии)	<p><b>Контрольная лампа низкого давления масла в двигателе</b>            Указывает на слишком низкое давление моторного масла</p> <p>→ Немедленно остановите автомобиль в безопасном месте и обратитесь к авторизованному дилеру или в ремонтную мастерскую Toyota либо в другую организацию, имеющую соответствующую квалификацию и оснащение.</p>





Контрольная лампа	Контрольная лампа/подробные сведения/действия
	<p><b>Индикатор неисправности</b></p> <p>Указывает на неисправность в следующих системах:</p> <ul style="list-style-type: none"> <li>• электронная система управления двигателем;</li> <li>• электронная система управления дроссельной заслонкой или</li> <li>• электронная система управления автоматической коробкой передач.</li> </ul> <p>→ <b>Автомобиль необходимо немедленно проверить у авторизованного дилера или в ремонтной мастерской Toyota либо в другой организации, имеющей соответствующую квалификацию и оснащение.</b></p>
	<p><b>Контрольная лампа системы подушек безопасности SRS</b></p> <p>Указывает на неисправность в следующих системах:</p> <ul style="list-style-type: none"> <li>• система подушек безопасности SRS или</li> <li>• система преднатяжения ремней безопасности.</li> </ul> <p>→ <b>Автомобиль необходимо немедленно проверить у авторизованного дилера или в ремонтной мастерской Toyota либо в другой организации, имеющей соответствующую квалификацию и оснащение.</b></p>
	<p><b>Контрольная лампа антиблокировочной тормозной системы (ABS)</b></p> <p>Указывает на неисправность в следующих системах:</p> <ul style="list-style-type: none"> <li>• система ABS или</li> <li>• система помощи при экстренном торможении</li> </ul> <p>→ <b>Автомобиль необходимо немедленно проверить у авторизованного дилера или в ремонтной мастерской Toyota либо в другой организации, имеющей соответствующую квалификацию и оснащение.</b></p>
 (при наличии)	<p><b>Предупреждающий индикатор системы усилителя рулевого управления</b></p> <p>Указывает на неисправность в системе усилителя рулевого управления.</p> <p>→ <b>Автомобиль необходимо немедленно проверить у авторизованного дилера или в ремонтной мастерской Toyota либо в другой организации, имеющей соответствующую квалификацию и оснащение.</b></p>



Контрольная лампа	Контрольная лампа/подробные сведения/действия
 <p>(мигание) (при наличии)</p>	<p><b>Контрольная лампа системы предаварийной безопасности</b> Указывает на неисправность в системе предаварийной безопасности. Даже если система не является неисправной, контрольная лампа сигнализирует следующее:</p> <ul style="list-style-type: none"> <li>• Если система задействована, лампа часто мигает. (→стр. 412)</li> <li>• Если торможение перед аварией отключено, лампа горит ровным светом. (→стр. 414)</li> <li>• Если система временно недоступна, лампа горит ровным светом. (→стр. 688)</li> </ul> <p>→ <b>Автомобиль необходимо немедленно проверить у авторизованного дилера или в ремонтной мастерской Toyota либо в другой организации, имеющей соответствующую квалификацию и оснащение.</b></p>
 <p>(желтая) (при наличии)</p>	<p><b>Контрольная лампа круиз-контроля</b> Указывает на неисправность в системе круиз-контроля → <b>стр. 317</b></p>
	<p><b>Индикатор пробуксовывания</b> Указывает на неисправность в следующих системах:</p> <ul style="list-style-type: none"> <li>• система VSC;</li> <li>• система предотвращения заноса прицепа (при наличии);</li> <li>• система TRC;</li> <li>• система Active TRC;</li> <li>• система помощи при спуске с холма (при наличии);</li> <li>• вспомогательная система управления при трогании на склоне (при наличии);</li> <li>• система Multi-terrain Select (при наличии);</li> <li>• «ползущий» режим.</li> </ul> <p>Лампа мигает, когда работает любая из перечисленных выше систем, кроме системы Multi-terrain Select. → <b>Автомобиль необходимо немедленно проверить у авторизованного дилера или в ремонтной мастерской Toyota либо в другой организации, имеющей соответствующую квалификацию и оснащение.</b></p>

Контрольная лампа	Контрольная лампа/подробные сведения/действия
 <p>(при наличии)</p>	<p><b>Предупреждающий индикатор температуры жидкости в автоматической коробке передач</b></p> <ul style="list-style-type: none"> <li>Загораясь, указывает на слишком высокую температуру жидкости для автоматической коробки передач.</li> </ul> <p>→ <b>Немедленно остановите автомобиль в безопасном месте, переведите рычаг управления коробкой передач в положение Р и подождите, пока предупреждение и индикатор погаснут. Если индикатор погас, можно снова продолжить движение.</b></p> <p>Если предупреждение и индикатор не гаснет, обратитесь к авторизованному дилеру или в ремонтную мастерскую Toyota либо в другую организацию, имеющую соответствующую квалификацию и оснащение.</p> <ul style="list-style-type: none"> <li>Продолжая мигать, указывает на неисправность в системе автоматической коробки передач.</li> </ul> <p>→ <b>Немедленно остановите автомобиль в безопасном месте, переведите рычаг управления коробкой передач в положение Р и обратитесь к авторизованному дилеру или в ремонтную мастерскую Toyota либо в другую организацию, имеющую соответствующую квалификацию и оснащение.</b></p>
 <p>(при наличии)</p>	<p><b>Контрольная лампа KDSS</b></p> <p>Указывает на неисправность в системе KDSS</p> <p>→ <b>Автомобиль необходимо немедленно проверить у авторизованного дилера или в ремонтной мастерской Toyota либо в другой организации, имеющей соответствующую квалификацию и оснащение.</b></p>
 <p>(при наличии)</p>	<p><b>Контрольная лампа необходимости замены ремня ГРМ</b></p> <p>Указывает на необходимость замены ремня ГРМ.</p> <p>→ <b>Автомобиль необходимо проверить у авторизованного дилера или в ремонтной мастерской Toyota либо в другой организации, имеющей соответствующую квалификацию и оснащение.</b></p>
 <p>(при наличии)</p>	<p><b>Предупреждающий индикатор топливного фильтра</b></p> <p>Указывает на то, что количество воды, накопившейся в топливном фильтре, достигло указанного уровня</p> <p>→ <b>стр. 599</b></p>
 <p>(при наличии)</p>	<p><b>Контрольная лампа низкого уровня AdBlue™</b></p> <p>Недостаточный уровень AdBlue™</p> <p>→ <b>AdBlue™ необходимо долить у авторизованного дилера или в ремонтной мастерской Toyota либо в другой организации, имеющей соответствующую квалификацию и оснащение.</b></p>

Контрольная лампа	Контрольная лампа/подробные сведения/действия
 <p>(при наличии) (Горит или мигает)</p>	<p><b>Контрольная лампа (предупреждающий звуковой сигнал) топливной системы</b></p> <ul style="list-style-type: none"> <li>Мигает: количество воды, накопившейся в топливном фильтре, достигло указанного уровня.</li> </ul> <p>→ <b>стр. 599</b></p> <ul style="list-style-type: none"> <li>Загорается: неисправность в топливной системе.</li> </ul> <p>→ <b>Автомобиль необходимо немедленно проверить у авторизованного дилера или в ремонтной мастерской Toyota либо в другой организации, имеющей соответствующую квалификацию и оснащение.</b></p> <p>Одновременно с миганием контрольной лампы подается звуковой сигнал.</p>
	<p><b>Контрольная лампа (предупреждающий звуковой сигнал) открытой двери*<sup>2</sup></b></p> <p>Указывает на не полностью закрытую боковую дверь, капот или дверь багажного отделения.</p> <p>→ <b>Убедитесь в том, что все двери, капот и дверь багажного отделения закрыты.</b></p>
	<p><b>Контрольная лампа низкого уровня топлива</b></p> <p>Автомобили без дополнительного топливного бака: Загораясь, указывает на то, что осталось не больше 13,0 л топлива.</p> <p>Автомобили с дополнительным топливным баком: Загораясь, указывает на то, что осталось не больше 22,0 л топлива.</p> <p>Мигает, указывая на неисправность в топливном фильтре дополнительного топливного бака.</p> <p>→ <b>Заправьте автомобиль.</b></p>
	<p><b>Контрольная лампа (предупреждающий звуковой сигнал) напоминания о ремне безопасности водителя и переднего пассажира*<sup>3</sup></b></p> <p>Предупреждает о незастегнутом ремне безопасности водителя и/или переднего пассажира.</p> <p>→ <b>Пристегните ремень безопасности.</b></p> <p><b>Если на переднем пассажирском сиденье сидит пассажир, он также должен пристегнуться ремнем безопасности, чтобы эта контрольная лампа (предупреждающий звуковой сигнал) выключилась.</b></p>
 <p>(при наличии)</p>	<p><b>Контрольная лампа низкого уровня моторного масла</b></p> <p>Указывает на недостаточный уровень моторного масла</p> <p>→ <b>Проверьте уровень моторного масла и при необходимости долейте масло.</b></p>

Контрольная лампа	Контрольная лампа/подробные сведения/действия
 (при наличии)	<p><b>Сводная контрольная лампа</b>            Звучащий предупреждающий сигнал и горящая или мигающая контрольная лампа указывают на то, что сводная система предупреждения обнаружила неисправность.            → <b>стр. 681</b></p>
 (при наличии)	<p><b>Контрольная лампа давления в шинах</b>            Лампа включается:            Низкое давление в шинах вследствие</p> <ul style="list-style-type: none"> <li>• Естественных причин (→стр. 679)</li> <li>• Спущенная шина (→стр. 702, 721)</li> </ul> <p>→ <b>Доведите давление в шинах до заданного значения.</b>  <b>Лампа погаснет через несколько минут. Если лампа не выключается даже после регулировки давления воздуха в шинах, проверьте систему у авторизованного дилера или в ремонтной мастерской Toyota либо в другой организации, имеющей соответствующую квалификацию и оснащение.</b></p> <p>Когда индикатор мигает в течение 1 мин, затем включается:            Неисправность в системе контроля давления в шинах            → <b>Систему необходимо проверить у авторизованного дилера или в ремонтной мастерской Toyota либо в другой организации, имеющей соответствующую квалификацию и оснащение.</b></p>
 (при наличии)	<p><b>Контрольная лампа низкого уровня жидкости омывателя ветрового стекла</b>            Низкий уровень омывающей жидкости            → <b>Заполните бак.</b></p>
 (при наличии)	<p><b>Контрольная лампа светодиодных фар</b>            Указывает на неисправность в светодиодных фарах            Светодиодные фары обычно не горят при возникновении неисправности, однако могут и гореть в зависимости от проблемы.            → <b>Автомобиль необходимо немедленно проверить у авторизованного дилера или в ремонтной мастерской Toyota либо в другой организации, имеющей соответствующую квалификацию и оснащение.</b></p>



Контрольная лампа	Контрольная лампа/подробные сведения/действия
 <p>(при наличии)</p>	<p><b>Контрольная лампа автоматической системы коррективы высоты света фар</b></p> <p>Указывает на неисправность в системе автоматической коррективы высоты света фар</p> <p>→ <b>Автомобиль необходимо немедленно проверить у авторизованного дилера или в ремонтной мастерской Toyota либо в другой организации, имеющей соответствующую квалификацию и оснащение.</b></p>
 <p>(мигание) (при наличии)</p>	<p><b>Датчик помощи при парковке (предупреждающий звуковой сигнал)*4</b></p> <p>Указывает на неисправность в датчике системы помощи при парковке Toyota</p> <p>→ <b>Немедленно произведите осмотр автомобиля у любого авторизованного дилера или в ремонтной мастерской Toyota либо в другой организации, имеющей соответствующую квалификацию и оснащение.</b></p>
 <p>(при наличии)</p>	<p><b>Датчик помощи при парковке (предупреждающий звуковой сигнал)*5</b></p> <p>Указывает на то, что датчики системы помощи при парковке Toyota покрыты грязью или льдом.</p> <p>→ <b>Очистите датчики.</b></p>
 <p>(Горит или мигает) (при наличии)</p>	<p><b>Индикатор напоминания о необходимости смены масла в двигателе</b></p> <p>Вы забыли выполнить сброс данных о замене масла</p> <p>Замените моторное масло в соответствии с графиком технического обслуживания.</p> <p>→ <b>Произведите проверку и (или) замену моторного масла и масляного фильтра у авторизованного дилера или в ремонтной мастерской Toyota либо в другой организации, имеющей соответствующую квалификацию и оснащение. Произведя замену моторного масла, выполните сброс данных о замене масла. (→стр. 587)</b></p>

- \*1: Предупреждающий сигнал включения стояночного тормоза:  
Звуковой сигнал подается при движении автомобиля со скоростью приблизительно 5 км/ч или более.
- \*2: Предупреждающий звуковой сигнал открытой двери:  
Предупреждающий звуковой сигнал открытой двери подается для предупреждения о том, что одна или несколько дверей закрыты не полностью (когда скорость автомобиля достигла 5 км/ч).
- \*3: Звуковые сигналы напоминания о ремнях безопасности водителя и переднего пассажира:  
Звуковой сигнал напоминания о ремнях безопасности водителя и переднего пассажира звучит, чтобы предупредить водителя и переднего пассажира о том, что соответствующий ремень не пристегнут. Сигнал звучит в течение 30 секунд после того, как автомобиль достигает скорости 20 км/ч. Затем, если ремень безопасности все еще не пристегнут, звуковой сигнал звучит в другой тональности в течение следующих 90 секунд.
- \*4: Угловые и центральные индикаторы мигают, после того как начинает мигать индикатор неисправности датчика, затем индикатор автомобиля выключается, а звуковой сигнал подается приблизительно 8 секунд.
- \*5: Угловые и центральные индикаторы включаются и продолжают гореть, после того как включается индикатор неисправности датчика, затем индикатор автомобиля выключается, а звуковой сигнал подается приблизительно 7 секунд.

### Контрольная лампа и звуковой сигнал интеллектуальной системы входа и запуска (при наличии)

После выполнения предписанных действий по устранению проблемы убедитесь в том, что контрольная лампа гаснет вовремя.

Внутренний звуковой сигнал	Наружный звуковой сигнал	Контрольная лампа	Подробности/действия
Непрерывное звучание	Непрерывное звучание		Указывает на то, что дверь водителя была открыта и закрыта, когда электронный ключ находился вне автомобиля, рычаг управления коробкой передач не находился в положении P (автоматическая коробка передач) или N (ручная коробка передач) и переключатель двигателя не был выключен. → <b>Переведите рычаг управления коробкой передач в положение P. Внесите электронный ключ обратно в автомобиль.</b>
Один раз	3 раза		Указывает на то, что дверь водителя была открыта или закрыта, когда переключатель двигателя находился в любом режиме, кроме выключения, рычаг управления коробкой передач находился в положении P (автоматическая коробка передач) или N (ручная коробка передач) и электронный ключ находился вне зоны обнаружения. → <b>Выключите переключатель двигателя. Внесите электронный ключ обратно в автомобиль.</b>
Один раз	Звучит однократно в течение 5 секунд	 (Появляется приблизительно на 60 секунд.)	Указывает на то, что переключатель двигателя находился в любом режиме, кроме выключения, рычаг управления коробкой передач находился в положении P (автомобили с автоматической коробкой передач), электронный ключ находился вне зоны обнаружения и была предпринята попытка запереть автомобиль с помощью интеллектуальной системы входа и запуска. → <b>Выключите переключатель двигателя. Внесите электронный ключ обратно в автомобиль.</b>

Внутренний звуковой сигнал	Наружный звуковой сигнал	Контрольная лампа	Подробности/действия
Один раз	Звучит 3 раза		Указывает на то, была открыта или закрыта какая-либо дверь, кроме двери водителя, когда переключатель двигателя находился в любом режиме кроме выключения, рычаг управления коробкой передач находился в положении P (автоматическая коробка передач) или N (ручная коробка передач) и электронный ключ находился вне зоны обнаружения. → <b>Выключите переключатель двигателя.</b> <b>Внесите электронный ключ обратно в автомобиль.</b>
Один раз	—		Указывает на отсутствие электронного ключа при попытке запуска двигателя. → <b>Проверьте местонахождение электронного ключа</b>

#### ■ Датчик присутствия переднего пассажира и функция напоминания о ремне безопасности пассажира

- Если на сиденье переднего пассажира размещен багаж, датчик присутствия переднего пассажира может вызвать мигание контрольной лампы даже при отсутствии пассажира на сидении.
- Если на сиденье положена подушка, датчик не сможет выявить наличие пассажира и контрольная лампа не будет работать должным образом.

#### ■ Если мигает индикатор пониженной передачи полного привода или индикатор блокировки межосевого дифференциала

Примите указанные меры. (→См. "Руководство по внедорожному вождению")

#### ■ Когда горит контрольная лампа давления в шинах (автомобили с системой контроля давления в шинах)

Проверьте внешний вид шины на предмет прокола.

Если шина проколота: →стр. 702, 721

Если шина не проколота:

Выполните следующую процедуру после существенного снижения температуры шин.

- Проверьте давление в шинах и доведите его до нормы.
- Если контрольная лампа не гаснет через несколько минут, удостоверьтесь в том, что давление в шинах соответствует указанному уровню, и выполните инициализацию.(→стр. 608)

Если выполнить описанные выше действия, не позволив температуре существенно снизиться, контрольная лампа может загореться вновь.



■ **Контрольная лампа давления в шинах может включаться по естественным причинам (автомобили с системой контроля давления в шинах)**

Контрольная лампа давления в шинах может включаться по естественным причинам, например в случае естественных утечек воздуха или изменений давления воздуха в шинах, вызванных перепадами температуры. В этом случае необходимо отрегулировать давление воздуха в шинах, после чего контрольная лампа выключится через несколько минут.

■ **При замене колеса компактным запасным колесом (автомобили с компактным запасным колесом и системой контроля давления в шинах)**

При низком давлении в запасном колесе загорается контрольная лампа давления в шинах. Если шина спущена, контрольная лампа давления в шинах не выключается даже в случае замены спущенного колеса запасным колесом.

■ **Ситуации, в которых правильная работа системы контроля давления в шинах невозможна (автомобили с системой контроля давления в шинах)**

→стр. 611

■ **Если контрольная лампа давления в шинах часто постоянно горит после мигания в течение 1 минуты (автомобили с системой контроля давления в шинах)**

Если контрольная лампа давления в шинах часто постоянно горит после мигания в течение 1 минуты, когда переключатель двигателя находится в положении "ON" (автомобили без интеллектуальной системы входа и запуска) или в режиме IGNITION ON (автомобили с интеллектуальной системой входа и запуска), обратитесь для проверки системы к авторизованному дилеру или в ремонтную мастерскую Toyota либо в организацию, имеющую надлежащее оснащение и квалификацию.

■ **Предупреждающий звуковой сигнал**

В некоторых случаях звуковой сигнал можно не услышать из-за наружного шума или звука аудиосистемы.

 **ПРЕДОСТЕРЕЖЕНИЕ!****■ Если продолжают гореть контрольные лампы системы ABS и тормозной системы**

Немедленно остановите автомобиль в безопасном месте и обратитесь к авторизованному дилеру или в ремонтную мастерскую Toyota либо в другую организацию, имеющую соответствующую квалификацию и оснащение. Автомобиль станет чрезвычайно неустойчивым при торможении, а система ABS может не сработать, что может привести к аварии с тяжелыми травмами вплоть до смертельного исхода.

**■ Когда горит контрольная лампа рулевого управления с усилителем**

Рулевое колесо будет тяжело поворачивать.

Если во время движения рулевое колесо стало поворачиваться с большим усилием, чем обычно, крепко держите его и поворачивайте с большей силой.

**■ Если горит контрольная лампа давления в шинах (автомобили с системой контроля давления в шинах)**

Соблюдайте следующие меры предосторожности. Несоблюдение этих мер может привести к потере управления автомобилем и вызвать смертельный исход или тяжелые травмы.

- Как можно скорее остановите автомобиль в безопасном месте. Незамедлительно отрегулируйте давление воздуха в шинах.

- Если контрольная лампа давления в шинах включается даже после регулировки давления воздуха в шинах, возможно, что шина повреждена. Проверьте шины. Если шина спущена, замените ее запасным колесом и отремонтируйте спущенную шину у ближайшего авторизованного дилера или в ремонтной мастерской Toyota либо в другой организации, имеющей соответствующую квалификацию и оснащение.

- Избегайте резкого маневрирования и резкого торможения. Повреждение шин может привести к потере управления рулевым колесом или тормозами.

**■ Если произошел разрыв или внезапная утечка воздуха (автомобили с системой контроля давления в шинах)**

Система контроля давления в шинах не может активироваться немедленно.

 **ВНИМАНИЕ!****■ Для обеспечения правильности работы системы контроля давления в шинах (автомобили с системой контроля давления в шинах)**

Не устанавливайте шины разной конструкции или шины разных производителей, поскольку система предупреждения о давлении в шинах может работать неверно.

**■ Если горит контрольная лампа топливного фильтра.**

Запрещается вождение автомобиля при горящей контрольной лампе. Продолжение движения, когда в топливном фильтре накопилась вода, приведет к повреждению насоса впрыска топлива.

## Если отображается предупреждающее сообщение\*

На многофункциональном дисплее отображаются предупреждения о неисправностях системы, предупреждения о неправильно выполненных операциях или сообщения о необходимости обслуживания.

При появлении предупреждения на многофункциональном дисплее оставайтесь спокойным и выполните следующие действия:

### ① Сводная контрольная лампа

Горящая или мигающая сводная контрольная лампа также указывает на то, что в настоящий момент на многофункциональном дисплее высвечивается сообщение.



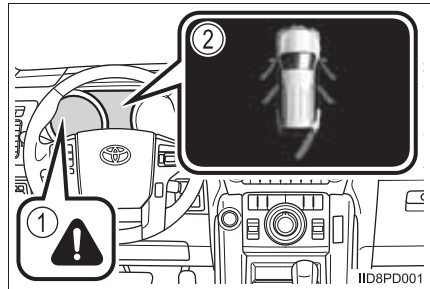





### ② Многофункциональный дисплей







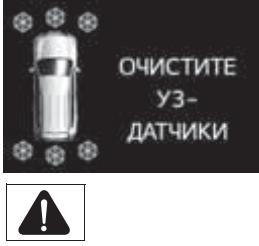
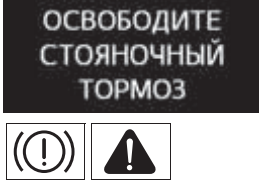

Если после выполнения приведенных ниже действий снова загорается какая-либо из контрольных ламп, обратитесь к авторизованному дилеру или в ремонтную мастерскую Toyota либо в другую организацию, имеющую соответствующую квалификацию и оснащение.

\*: При наличии





## Список предупреждающих сообщений и предупреждающих звуковых сигналов

Предупреждающее сообщение	Подробности/действия
 	<p>Указывает на то, что:</p> <ul style="list-style-type: none"> <li>• существует высокая вероятность фронтального столкновения или</li> <li>• сработала функция торможения перед столкновением</li> </ul> <p>Также подается звуковой сигнал.</p> <p>→ <b>Сбросьте скорость, нажав на педаль тормоза.</b></p>
	<p>Указывает на то, что автомобиль приближается к следующему впереди автомобилю (в режиме контроля дистанции между автомобилями)</p> <p>Также подается звуковой сигнал.</p> <p>→ <b>Сбросьте скорость, нажав на педаль тормоза.</b></p>
 	<p>Указывает на то, что одна или несколько дверей закрыты неполностью</p> <p>Кроме того, система показывает, какие двери закрыты неполностью.</p> <p>Если автомобиль достигает скорости 5 км/ч, мигает индикатор  и подается звуковой сигнал, что указывает на неполное закрытие двери (дверей).</p> <p>→ <b>Убедитесь в том, что все двери закрыты.</b></p>
 	<p>Указывает на то, что стеклянный люк закрыт не полностью.</p> <p>Если автомобиль достигает скорости 5 км/ч, мигает индикатор  и подается звуковой сигнал, что указывает на неполное закрытие стеклянного люка.</p> <p>→ <b>Закройте стеклянный люк.</b></p>

Предупреждающее сообщение	Подробности/действия
 <p>(при наличии)</p>	<p>Указывает на неисправность в датчике помощи при парковке Toyota</p> <p>Все датчики помощи мигают. Также подается звуковой сигнал.</p> <p>→ <b>Автомобиль необходимо проверить у авторизованного дилера или в ремонтной мастерской Toyota либо в другой организации, имеющей соответствующую квалификацию и оснащение.</b></p>
 <p>(при наличии)</p>	<p>Указывает на то, что датчик помощи при парковке Toyota покрыт грязью или льдом.</p> <p>Также подается звуковой сигнал.</p> <p>→ <b>Очистите датчик.</b></p>
 <p>(мигание)</p>	<p>Если скорость автомобиля достигает 5 км/ч, указывает, что все еще включен стояночный тормоз</p> <p>Также подается звуковой сигнал.</p> <p>→ <b>Выключите стояночный тормоз.</b></p>
 <p>(при наличии)</p>	<p>Указывает, что датчик радарного круиз-контроля загрязнен или покрыт льдом</p> <p>Также подается звуковой сигнал.</p> <p>→ <b>Очистите крышку и датчик, если они загрязнены.</b></p>

Предупреждающее сообщение	Подробности/действия
<p data-bbox="157 256 415 341"><b>КРУИЗ-КОНТРОЛЬ НЕ ДЕЙСТВУЕТ</b></p>  <p data-bbox="211 416 359 440">(при наличии)</p>	<p data-bbox="437 181 990 261">Указывает, что система радарного круиз-контроля не может определить дистанцию между автомобилями</p> <p data-bbox="460 272 807 296">Также подается звуковой сигнал.</p> <p data-bbox="437 301 990 357">→ <b>Выключите режим начала движения со второй передачи.</b></p> <p data-bbox="460 362 990 501"><b>Если включены очистители ветрового стекла, выключите их или переведите их в любой режим, кроме режима AUTO или режима работы стеклоочистителей с высокой скоростью.</b></p>
<p data-bbox="157 536 415 588"><b>НЕ РАБОТАЕТ BSM</b></p>  <p data-bbox="211 663 359 687">(при наличии)</p>	<p data-bbox="437 521 990 601">Указывает на то, что датчик системы BSM (монитора слепых зон) или область на бампере вокруг него загрязнена или покрыта льдом</p> <p data-bbox="460 612 807 636">Также подается звуковой сигнал.</p> <p data-bbox="437 641 990 697">→ <b>Очистите датчик и окружающую его область на бампере.</b></p>
<p data-bbox="157 831 415 943"><b>ПРОВЕРЬТЕ СИСТЕМУ КРУИЗ-КОНТРОЛЯ</b></p> 	<p data-bbox="437 713 990 761">Указывает на неисправность в следующих системах:</p> <ul data-bbox="437 772 990 852" style="list-style-type: none"> <li>• система круиз-контроля (при наличии) или</li> <li>• система динамического радарного круиз-контроля (при наличии)</li> </ul> <p data-bbox="460 863 990 943">Один раз нажмите кнопку “ON/OFF”, чтобы выключить систему, и затем снова нажмите эту кнопку для повторного включения системы.</p> <p data-bbox="460 954 807 978">Также подается звуковой сигнал.</p> <p data-bbox="437 983 990 1121">→ <b>Автомобиль необходимо проверить у авторизованного дилера или в ремонтной мастерской Toyota либо в другой организации, имеющей соответствующую квалификацию и оснащение.</b></p>
<p data-bbox="157 1161 415 1273"><b>ПРОВЕРЬТЕ СИСТЕМУ БЛОКИРОВКИ РУЛЯ</b></p>  <p data-bbox="211 1353 359 1377">(при наличии)</p>	<p data-bbox="437 1139 990 1187">Указывает на неисправность в системе блокировки рулевого управления</p> <p data-bbox="460 1198 807 1222">Также подается звуковой сигнал.</p> <p data-bbox="437 1227 990 1366">→ <b>Автомобиль необходимо проверить у авторизованного дилера или в ремонтной мастерской Toyota либо в другой организации, имеющей соответствующую квалификацию и оснащение.</b></p>





Предупреждающее сообщение	Подробности/действия
<p style="text-align: center;"><b>ПРОВЕРЬТЕ ПЕРЕКЛЮЧАТЕЛЬ СЦЕПЛЕНИЯ</b></p>  <p style="text-align: center;">(при наличии)</p>	<p>Указывает на неисправность в системе сцепления</p> <p>→ <b>Немедленно остановите автомобиль в безопасном месте и обратитесь к авторизованному дилеру или в ремонтную мастерскую Toyota либо в другую организацию, имеющую соответствующую квалификацию и оснащение.</b></p>
<p style="text-align: center;"><b>ПРОВЕРЬТЕ СИСТЕМУ PCS</b></p>   <p style="text-align: center;">(мигание) (при наличии)</p>	<p>Указывает на неисправность в системе предаварийной безопасности (PCS). Также подается звуковой сигнал.</p> <p>→ <b>Автомобиль необходимо проверить у авторизованного дилера или в ремонтной мастерской Toyota либо в другой организации, имеющей соответствующую квалификацию и оснащение.</b></p>
<p style="text-align: center;"><b>ПРОВЕРЬТЕ СИСТЕМУ BSM</b></p>  <p style="text-align: center;">(при наличии)</p>	<p>Указывает на неисправность в системе BSM (монитора слепых зон)</p> <p>Также подается звуковой сигнал.</p> <p>→ <b>Автомобиль необходимо проверить у авторизованного дилера или в ремонтной мастерской Toyota либо в другой организации, имеющей соответствующую квалификацию и оснащение.</b></p>
<p style="text-align: center;"> <b>НИЗКОЕ ДАВЛЕНИЕ МАСЛА В ДВИГАТЕЛЕ</b></p> 	<p>Указывает на ненормальное давление моторного масла.</p> <p>Эта контрольная лампа может загореться при слишком низком давлении масла. Также подается звуковой сигнал.</p> <p>→ <b>Немедленно остановите автомобиль в безопасном месте и обратитесь к авторизованному дилеру или в ремонтную мастерскую Toyota либо в другую организацию, имеющую соответствующую квалификацию и оснащение.</b></p>

Предупреждающее сообщение	Подробности/действия
<p data-bbox="157 280 415 432"><b>ВЫСОКАЯ ТЕМПЕРАТУРА ТРАНСМИССИОННОЙ ЖИДКОСТИ</b></p>  <p data-bbox="211 509 359 534">(при наличии)</p>	<p data-bbox="437 181 991 264">Указывает на слишком высокую температуру жидкости для автоматической коробки передач Также подается звуковой сигнал.</p> <p data-bbox="437 272 991 472">→ <b>Немедленно остановите автомобиль в безопасном месте, переведите рычаг управления коробкой передач в положение Р и подождите, пока предупреждение и индикатор погаснут. После того как предупреждение и индикатор погаснут, можно вновь заводить автомобиль.</b></p> <p data-bbox="437 480 991 619"><b>Если предупреждение и индикатор не гаснет, обратитесь к авторизованному дилеру или в ремонтную мастерскую Toyota либо в другую организацию, имеющую соответствующую квалификацию и оснащение.</b></p>
<p data-bbox="157 667 415 751"><b>ПРОВЕРЬТЕ КОРобКУ ПЕРЕДАЧ</b></p>  <p data-bbox="211 828 359 853">(при наличии)</p>	<p data-bbox="437 638 991 721">Указывает на неисправность в автоматической коробке передач Также подается звуковой сигнал.</p> <p data-bbox="437 729 991 868">→ <b>Автомобиль необходимо проверить у авторизованного дилера или в ремонтной мастерской Toyota либо в другой организации, имеющей соответствующую квалификацию и оснащение.</b></p>
<p data-bbox="157 903 415 959"><b>ЛЮК ОТКРЫТ</b></p>  <p data-bbox="157 1027 258 1050">(мигание)</p> <p data-bbox="211 1058 359 1083">(при наличии)</p>	<p data-bbox="437 916 991 999">Указывает на то, что люк крыши закрыт не полностью (при выключенном переключателе двигателя и открытой двери водителя)</p> <p data-bbox="437 1007 807 1032">Также подается звуковой сигнал.</p> <p data-bbox="437 1040 628 1066">→ <b>Закройте люк.</b></p>
<p data-bbox="157 1118 415 1230"><b>НИЗКИЙ УРОВЕНЬ МАСЛА В ДВИГАТЕЛЕ</b></p> 	<p data-bbox="437 1104 991 1219">Это сообщение может появиться, если автомобиль остановлен на уклоне. Переместите автомобиль на ровную поверхность и проверьте, исчезло ли сообщение.</p> <p data-bbox="437 1227 807 1252">Также подается звуковой сигнал.</p> <p data-bbox="437 1260 991 1307">→ <b>Проверьте уровень моторного масла и при необходимости долейте масло.</b></p>





Предупреждающее сообщение	Подробности/действия
<p><b>ПРОВЕРЬТЕ СИСТЕМУ ГОЛОВНОГО ОСВЕЩЕНИЯ</b></p>   <p>(при наличии)</p>	<p>Указывает на неисправность в светодиодных фарах. Светодиодные фары обычно не горят при возникновении неисправности, однако могут и гореть в зависимости от проблемы. Также подается звуковой сигнал.</p> <p>→ <b>Автомобиль необходимо немедленно проверить у авторизованного дилера или в ремонтной мастерской Toyota либо в другой организации, имеющей соответствующую квалификацию и оснащение.</b></p>
<p><b>ПРОВЕРЬТЕ СИСТЕМУ ГОЛОВНОГО ОСВЕЩЕНИЯ</b></p>   <p>(при наличии)</p>	<p>Указывает на неисправность в системе автоматической корректировки высоты света фар. Также подается звуковой сигнал.</p> <p>→ <b>Автомобиль необходимо немедленно проверить у авторизованного дилера или в ремонтной мастерской Toyota либо в другой организации, имеющей соответствующую квалификацию и оснащение.</b></p>
<p><b>НИЗКИЙ УРОВЕНЬ ЖИДКОСТИ В БАЧКЕ ОМЫВАТЕЛЯ</b></p> <p>(при наличии)</p>	<p>Указывает на низкий уровень жидкости стеклоомывателя.</p> <p>→ <b>Долейте омывающую жидкость.</b></p>
<p><b>СЛЕЙТЕ ВОДУ ИЗ ТОПЛИВНОГО ФИЛЬТРА</b></p>  <p>(при наличии)</p>	<p>Указывает на то, что количество воды, накопившейся в топливном фильтре, достигло указанного уровня. Также подается звуковой сигнал.</p> <p>→ <b>Слейте воду из топливного фильтра. (→стр. 599)</b></p>
<p><b>ПРОВЕРЬТЕ ТОПЛИВНУЮ СИСТЕМУ</b></p> 	<p>Показывает, что остаток топлива составляет 10 л или менее. Также подается звуковой сигнал.</p> <p>→ <b>Заправьте автомобиль.</b></p>







Предупреждающее сообщение	Подробности/действия
<p><b>PCS ВРЕМЕННО НЕ ДЕЙСТВУЕТ</b></p> <p><b>PCS</b></p> <p>(при наличии)</p>	<p>Указывает на то, что система PCS (предаварийной безопасности) в данный момент не действует из-за загрязнения декоративной решетки или датчика.</p> <ul style="list-style-type: none"> <li>• Проверьте декоративную решетку и датчик и очистите их, если они загрязнены.</li> <li>• В случае перегрева система начинает действовать, как только она остывает.</li> </ul>
<p><b>ПРОВЕРЬТЕ ПНЕВМАТИЧЕСКУЮ ПОДВЕСКУ</b></p> <p></p> <p>(при наличии)</p>	<p>Указывает на неисправность в системе управления высотой задней пневматической подвески Также подается звуковой сигнал.</p> <p>→ <b>Немедленно остановите автомобиль в безопасном месте и обратитесь к авторизованному дилеру или в ремонтную мастерскую Toyota либо в другую организацию, имеющую соответствующую квалификацию и оснащение.</b></p>
<p><b>ОШИБКА СИСТЕМЫ CRAWL: ВЫБЕРИТЕ РЕЖИМ L4 И ПЕРЕКЛЮЧИТЕ КОРОБКУ ПЕРЕДАЧ В РЕЖИМ «D» ИЛИ «R»</b></p> <p>(при наличии)</p>	<p>Указывает на недоступность “ползущего” режима</p> <p>→ <b>Выберите для рычага управления полным приводом положение L4 и переведите рычаг управления коробкой передач в положение “D” или “R”.</b></p>
<p><b>ОШИБКА СИСТЕМЫ CRAWL: ПРОВЕРЬТЕ ИСПРАВНОСТЬ ФУНКЦИОНАЛЬНОГО СОСТОЯНИЯ СИСТЕМЫ</b></p> <p>(при наличии)</p>	<p>Указывает на недоступность “ползущего” режима</p> <p>→ <b>Подтвердите условия работы “ползущего” режима.</b></p> <p>→ <b>Проверьте условия эксплуатации.</b></p>

Предупреждающее сообщение	Подробности/действия
<div data-bbox="157 204 415 320" style="background-color: black; color: white; padding: 5px; text-align: center;"> <b>СИСТЕМА CRAWL ВЫКЛЮЧЕНА</b> </div> <div data-bbox="163 331 241 389" style="text-align: center;">  </div> <p style="text-align: center;">(при наличии)</p>	<p>Указывает на то, что режим “ползущего” контроля отменен во время его использования Система работает неверно. Также подается звуковой сигнал.</p> <p>→ <b>Используйте “ползущий” режим в надлежащих рабочих условиях.</b> <b>Более подробную информацию о “ползущем” режиме см. в “Руководстве по вождению в условиях бездорожья”.</b></p>
<div data-bbox="157 469 415 585" style="background-color: black; color: white; padding: 5px; text-align: center;"> <b>НЕОБХОДИМО ЗАМЕНИТЬ ТОПЛИВНЫЙ ФИЛЬТР</b> </div> <div data-bbox="163 596 241 654" style="text-align: center;">  </div> <p style="text-align: center;">(при наличии)</p>	<p>Указывает на неисправность в топливной системе Также подается звуковой сигнал.</p> <p>→ <b>Автомобиль необходимо немедленно проверить у авторизованного дилера или в ремонтной мастерской Toyota либо в другой организации, имеющей соответствующую квалификацию и оснащение.</b></p>
<div data-bbox="157 721 415 837" style="background-color: black; color: white; padding: 5px; text-align: center;"> <b>НЕОБХОДИМО ЗАМЕНИТЬ РЕМЕНЬ ПРИВОДА ГРМ</b> </div> <div data-bbox="163 849 241 906" style="text-align: center;">  </div> <p style="text-align: center;">(при наличии)</p>	<p>Указывает на необходимость плановой замены ремня ГРМ.</p> <p>→ <b>Произведите проверку и/или замену ремня ГРМ у авторизованного дилера или в ремонтной мастерской Toyota, либо в другой организации, имеющей соответствующую квалификацию и оснащение.</b></p>
<div data-bbox="157 1002 415 1214" style="text-align: center;">  </div> <p style="text-align: center;">(при наличии)</p>	<p>Продолжая мигать, указывает на неисправность в системе полного привода.</p> <p>→ <b>Немедленно остановите автомобиль в безопасном месте и обратитесь к авторизованному дилеру или в ремонтную мастерскую Toyota либо в другую организацию, имеющую соответствующую квалификацию и оснащение.</b> <b>См. “Руководство по вождению в условиях бездорожья”.</b></p>

Предупреждающее сообщение	Подробности/действия
 <p>(при наличии)</p>	<p>Продолжая мигать, указывает на неисправность в системе блокировки заднего дифференциала.</p> <p>→ <b>Немедленно остановите автомобиль в безопасном месте и обратитесь к авторизованному дилеру или в ремонтную мастерскую Toyota либо в другую организацию, имеющую соответствующую квалификацию и оснащение.</b></p> <p><b>См. “Руководство по вождению в условиях бездорожья”.</b></p>
<p><b>ОПЕРАЦИЯ НЕДОСТУПНА ПРИ ВКЛЮЧЕННОЙ СИСТЕМЕ MULTI-TERRAIN SELECT</b></p> <p>(при наличии)</p>	<p>Во время использования системы Multi-terrain Select нажат переключатель VSC OFF или выбран режим начала движения со второй передачи</p> <p>→ <b>Во время использования системы Multi-terrain Select нельзя отключать систему курсовой устойчивости автомобиля или включать режим начала движения со второй передачи.</b></p>
<p><b>СИСТЕМА MULTI-TERRAIN SELECT ОТКЛЮЧЕНА</b></p> <p>(при наличии)</p>	<p>Указывает на то, что система Multi-terrain Select отключена во время ее использования</p> <p>Также подается звуковой сигнал.</p> <p>→ <b>Используйте систему Multi-terrain Select в надлежащих рабочих условиях.</b></p>
<p><b>НЕДОСТУПНО ПРИ ВКЛЮЧЕННОЙ СИСТЕМЕ CRAWL</b></p> <p>(при наличии)</p>	<p>Указывает на то, что система Multi-terrain Select включена во время работы “ползущего” режима</p> <p>→ <b>Выключите “ползущий” режим перед включением системы Multi-terrain Select.</b></p>
<p><b>ВЫБЕРИТЕ РЕЖИМ L4</b></p> <p>(при наличии)</p>	<p>Указывает на то, что система Multi-terrain Select включена, когда переключатель раздаточной коробки находится в положении H4</p> <p>→ <b>Переведите переключатель раздаточной коробки в положение L4.</b></p>

Предупреждающее сообщение	Подробности/действия
<p style="text-align: center;"><b>ОСТАНОВИТЕ АВТОМОБИЛЬ И ПЕРЕКЛЮЧИТЕ АВТОМАТИЧЕСКУЮ КОРОБКУ ПЕРЕДАЧ В РЕЖИМ «N»</b></p> <p style="text-align: center;">(при наличии)</p>	<p>Указывает на то, что переключатель раздаточной коробки переведен из положения H4 в L4, когда рычаг управления коробкой передач не находится в положении N</p> <p>→ <b>Переведите рычаг управления коробкой передач в положение N.</b></p>
<p style="text-align: center;"><b>СИСТЕМА MULTI-TERRAIN SELECT НЕДОСТУПНА</b></p> <p style="text-align: center;">(при наличии)</p>	<p>Указывает на то, что система VSC, система полного привода, система Multi-terrain Select или EFI работает неверно</p> <p>→ <b>Обратитесь к авторизованному дилеру или в ремонтную мастерскую Toyota либо в другую организацию, имеющую соответствующую квалификацию и оснащение.</b></p>
<p style="text-align: center;"><b>ВСКОРЕ ПОТРЕБУ- ЕТСЯ РЕГУЛИРОВКА СМАЗОЧНОЙ СИСТЕМЫ</b></p>	<p>Указывает на необходимость плановой замены моторного масла (только дизельный двигатель *1)</p> <p>Загорается приблизительно через 25000 км пробега после замены моторного масла. (Правильная работа индикатора возможна только при условии сброса данных о замене масла.)</p> <p>→ <b>Проверьте моторное масло и при необходимости произведите его замену. Произведя замену моторного масла, выполните сброс данных о замене масла. (→стр. 587)</b></p>
<p style="text-align: center;"><b>ТРЕБУЕТСЯ РЕГУЛИРОВКА СМАЗОЧНОЙ СИСТЕМЫ</b></p>	<p>Указывает на необходимость замены моторного масла и масляного фильтра (только дизельный двигатель *1)</p> <p>→ <b>Произведите проверку и (или) замену моторного масла и масляного фильтра у авторизованного дилера или в ремонтной мастерской Toyota либо в другой организации, имеющей соответствующую квалификацию и оснащение. Произведя замену моторного масла, выполните сброс данных о замене масла. (→стр. 587)</b></p>

Предупреждающее сообщение	Подробности/действия
<p><b>ФИЛЬТР DPF ЗАПОЛНЕН. СМ. РУКОВОДСТВО ПОЛЬЗОВАТЕЛЯ.</b></p> <p>(при наличии)</p>	<p>Указывает на то, что количество материала, накопившегося в системе DPF, достигло указанного уровня. Произведите регенерацию фильтра.</p> <p>→ <b>стр. 694</b></p>
<p><b>DPF ЗАПОЛНЕН. ОБРАТИТЕСЬ К ДИЛЕРУ</b></p> <p>(при наличии)</p>	<p>Неисправность в системе DPF.</p> <p>→ <b>Автомобиль необходимо немедленно проверить у авторизованного дилера или в ремонтной мастерской Toyota либо в другой организации, имеющей соответствующую квалификацию и оснащение.</b></p>
<p><b>НИЗК.УРОВЕНЬ AdBlue. ДОБАВЬТЕ AdBlue ЧЕРЕЗ 2400 km. СМ. РУКОВОДСТВО ПО ЭКСПЛУАТАЦИИ</b></p> <p></p> <p>(при наличии)</p>	<p>При необходимости доливки AdBlue™</p> <p>→ <b>AdBlue™ необходимо долить у авторизованного дилера или в ремонтной мастерской Toyota либо в другой организации, имеющей соответствующую квалификацию и оснащение.</b></p>
<p><b>НИЗК.УРОВЕНЬ AdBlue. ЧЕРЕЗ 800 km ЗАПУСК НЕВОЗМ! ДОБАВЬТЕ AdBlue СМ. РУКОВОДСТВО</b></p> <p> </p> <p>(при наличии)</p>	<p>При необходимости доливки AdBlue™</p> <p>Звучит предупреждающий сигнал.</p> <p>При превышении отображаемого расстояния запуск двигателя невозможен.</p> <p>→ <b>Необходимо немедленно долить AdBlue™ у авторизованного дилера или в ремонтной мастерской Toyota либо в другой организации, имеющей соответствующую квалификацию и оснащение.</b></p>

Предупреждающее сообщение	Подробности/действия
<p data-bbox="157 197 414 379"><b>НЕТ AdBlue. ПЕРЕЗАПУСК НЕВОЗМОЖЕН. ДОБАВЬТЕ AdBlue СМ. РУКОВОДСТВО</b></p> <div data-bbox="163 392 325 448">   </div> <p data-bbox="232 456 337 475">(при наличии)</p>	<p data-bbox="437 197 841 252">При необходимости доливки AdBlue™ Звучит предупреждающий сигнал.</p> <p data-bbox="437 260 992 314">→ Если двигатель остановлен, его запуск невозможен.</p> <p data-bbox="465 322 992 459"><b>Немедленно выключите двигатель и обратитесь к авторизованному дилеру или в ремонтную мастерскую Toyota либо в другую организацию, имеющую соответствующую квалификацию и оснащение.</b></p>
<p data-bbox="157 512 414 694"><b>ВЫСОКИЙ УРОВЕНЬ ВЫБРОСОВ. ПРОВЕРЬТЕ AdBlue. ПОСЕТИТЕ ДИЛЕРА</b></p> <div data-bbox="163 707 325 762">   </div> <p data-bbox="232 770 337 790">(при наличии)</p>	<p data-bbox="437 541 967 595">Неисправность системы очистки выхлопных газов Звучит предупреждающий сигнал.</p> <p data-bbox="437 603 992 740">→ <b>Автомобиль необходимо немедленно проверить у авторизованного дилера или в ремонтной мастерской Toyota либо в другой организации, имеющей соответствующую квалификацию и оснащение.</b></p>
<p data-bbox="157 823 414 1005"><b>ВЫСОКИЙ УРОВЕНЬ ВЫБРОСОВ. ЗАПУСК НЕВОЗМ. ЧЕРЕЗ 800 km! ПРОВЕР. AdBlue. ПОСЕТИТЕ ДИЛЕРА</b></p> <div data-bbox="163 1034 325 1090">   </div> <p data-bbox="232 1098 337 1117">(при наличии)</p>	<p data-bbox="437 833 967 887">Неисправность системы очистки выхлопных газов Звучит предупреждающий сигнал.</p> <p data-bbox="465 895 992 949">При превышении отображаемого расстояния запуск двигателя невозможен.</p> <p data-bbox="437 957 992 1094">→ <b>Автомобиль необходимо немедленно проверить у авторизованного дилера или в ремонтной мастерской Toyota либо в другой организации, имеющей соответствующую квалификацию и оснащение.</b></p>
<p data-bbox="157 1150 414 1332"><b>ВЫСОКИЙ УРОВЕНЬ ВЫБРОСОВ. ЗАПУСК НЕВОЗМ. ПРОВЕРЬТЕ AdBlue. ПОСЕТИТЕ ДИЛЕРА</b></p> <div data-bbox="163 1361 325 1417">   </div> <p data-bbox="232 1425 337 1444">(при наличии)</p>	<p data-bbox="437 1157 967 1211">Неисправность системы очистки выхлопных газов Звучит предупреждающий сигнал.</p> <p data-bbox="437 1219 992 1273">→ Если двигатель остановлен, его запуск невозможен.</p> <p data-bbox="465 1281 992 1418"><b>Немедленно выключите двигатель и обратитесь к авторизованному дилеру или в ремонтную мастерскую Toyota либо в другую организацию, имеющую соответствующую квалификацию и оснащение.</b></p>

- \*1: Автомобили с кодом модели \*2, имеющим "W" в качестве последнего символа, и соответствующие требованиям EURO VI \*3
- \*2: Код модели указан на табличке, установленной заводом-изготовителем.  
(→стр. 765)
- \*3: EURO VI - экологический стандарт, регулирующий содержание вредных веществ в выхлопных газах. Если Вы не знаете, удовлетворяет ли Ваш автомобиль соответствующим стандартам, обратитесь к авторизованному дилеру или в ремонтную мастерскую Toyota либо в другую организацию, имеющую соответствующую квалификацию и оснащение.

---

#### ■ Предупреждающее сообщение в режиме радарного круиз-контроля (автомобили с системой динамического радарного круиз-контроля)

В приведенных ниже случаях предупреждающее сообщение может не отображаться, даже если дистанция между автомобилями уменьшается:

- Если скорость следующего впереди автомобиля равна или больше скорости Вашего автомобиля
- Если скорость следующего впереди автомобиля очень мала
- Сразу после установки скорости для круиз-контроля
- В момент нажатия на педаль газа

#### ■ Ситуации, в которых правильная работа системы контроля давления в шинах невозможна (автомобили с системой контроля давления в шинах)

→стр. 611

#### ■ При отображении на дисплее сообщения "ФИЛЬТР DPF ЗАПОЛНЕН. СМ. РУКОВОДСТВО ПОЛЬЗОВАТЕЛЯ" (при наличии)

Материал, накопившийся в фильтре, требует регенерации.

Для регенерации фильтра рекомендуются следующие способы движения\*:

- Непрерывное движение (например, в течение примерно 20 - 30 минут с приблизительной скоростью 65 км/ч).
- Избегание поездок на короткие расстояния или непрерывного движения (когда двигатель продолжает работать в течение длительного времени).

По завершении регистрации предупреждающее сообщение исчезнет. Однако если такой способ движения невозможен или если сообщение не исчезает даже после движения, немедленно произведите осмотр автомобиля у любого авторизованного дилера или в ремонтной мастерской Toyota либо в другой организации, имеющей соответствующую квалификацию и оснащение.

Подробнее о системе DPF см. стр. 287.

\*: Во время движения обращайтесь должное внимание на погоду, состояние дороги, условия местности и движение других автомобилей, соблюдайте правила дорожного движения.

#### ■ Предупреждающий звуковой сигнал

В некоторых случаях звуковой сигнал можно не услышать из-за наружного шума или звука аудиосистемы.



Внутренний звуковой сигнал	Наружный звуковой сигнал	Предупреждающее сообщение	Подробности/действия
Один раз	3 раза	<div data-bbox="352 443 610 523" style="background-color: black; color: white; text-align: center; padding: 5px;"><b>КЛЮЧ НЕ ОБНАРУЖЕН</b></div> <div data-bbox="356 534 437 592" style="text-align: center;"></div> <div data-bbox="352 592 456 619" style="text-align: center;">(мигание)</div>	<p>Электронный ключ находился вне автомобиля и была открыта и закрыта какая-либо дверь, кроме двери водителя, в то время как переключатель двигателя находился в любом другом режиме, кроме выключенного.</p> <p>→ <b>Внесите электронный ключ обратно в автомобиль.</b></p> <p>Дверь водителя была открыта и закрыта, когда электронный ключ находился вне автомобиля, рычаг управления коробкой передач находился в положении Р и переключатель двигателя не был выключен.</p> <p>→ <b>Выключите переключатель двигателя.</b> <b>Внесите электронный ключ обратно в автомобиль.</b></p>
Один раз	Звучит однократно в течение 5 секунд	<div data-bbox="352 874 610 954" style="background-color: black; color: white; text-align: center; padding: 5px;"><b>КЛЮЧ НЕ ОБНАРУЖЕН</b></div> <div data-bbox="352 981 610 1061" style="background-color: black; color: white; text-align: center; padding: 5px;"><b>ВЫКЛЮЧИТЕ ЭЛЕКТРОПИТАНИЕ</b></div> <div data-bbox="356 1072 437 1129" style="text-align: center;"></div> <div data-bbox="352 1129 456 1157" style="text-align: center;">(мигание)</div>	<p>Была предпринята попытка выйти из автомобиля с электронным ключом и запереть двери без предварительного выключения переключателя двигателя.</p> <p>→ <b>Переведите переключатель двигателя в выключенное состояние и закройте двери снова.</b></p>
Один раз	—	<div data-bbox="352 1257 610 1337" style="background-color: black; color: white; text-align: center; padding: 5px;"><b>КЛЮЧ НЕ ОБНАРУЖЕН</b></div> <div data-bbox="356 1348 437 1406" style="text-align: center;"></div> <div data-bbox="352 1406 456 1433" style="text-align: center;">(мигание)</div>	<ul style="list-style-type: none"> <li>• Произведена попытка пуска двигателя при отсутствии электронного ключа, или электронный ключ не работает должным образом.</li> <li>• Произведена попытка вождения при отсутствии обычно используемого ключа в салоне автомобиля.</li> </ul> <p>→ <b>Проверьте, находится ли электронный ключ в автомобиле.</b></p>

Внутренний звуковой сигнал	Наружный звуковой сигнал	Предупреждающее сообщение	Подробности/действия
Непрерывное звучание	—	  (мигание) (при наличии)	<p>Дверь водителя была открыта, когда рычаг управления коробкой передач не находился в положении Р, а переключатель двигателя не был выключен.</p> <p>→ <b>Переведите рычаг управления коробкой передач в положение Р.</b></p>
Непрерывное звучание	Непрерывное звучание	  (Появляется поочередно)  (мигание)	<p>Дверь водителя была открыта и закрыта, когда электронный ключ находился вне автомобиля, рычаг управления коробкой передач не находился в положении Р и переключатель двигателя не был выключен.</p> <p>→ <b>Переведите рычаг управления коробкой передач в положение Р. Внесите электронный ключ обратно в автомобиль.</b></p>
Один раз	Звучит однократно в течение 5 секунд	  (мигание)	<p>Предпринята попытка запереть двери с помощью интеллектуальной системы входа и запуска, когда электронный ключ все еще находится в автомобиле.</p> <p>→ <b>Заберите ключ из автомобиля и попробуйте запереть двери еще раз.</b></p>

Внутренний звуковой сигнал	Наружный звуковой сигнал	Предупреждающее сообщение	Подробности/действия
Один раз	Звучит однократно в течение 5 секунд	<div data-bbox="352 316 610 399" style="background-color: black; color: white; padding: 5px; text-align: center;"> <b>В АВТОМОБИЛЕ НАХОДИТСЯ КЛЮЧ</b> </div> <div data-bbox="356 411 434 470" style="text-align: center;">  </div> <div data-bbox="352 470 453 494" style="text-align: center;">(мигание)</div>	<p>Была предпринята попытка запереть какую-либо из передних дверей путем открывания двери и перевода внутренней кнопки запираения двери в положение запираения с последующим закрыванием двери с помощью наружной дверной ручки, когда электронный ключ все еще находился внутри автомобиля.</p> <p>→ <b>Заберите ключ из автомобиля и попробуйте запереть двери еще раз.</b></p>
Один раз	—	<div data-bbox="352 625 610 778" style="background-color: black; color: white; padding: 5px; text-align: center;"> <b>НАЖМИТЕ ПЕДАЛЬ ТОРМОЗА, ПРИ- КОСНИТЕСЬ КЛЮЧОМ К ЗАЖИГАНИЮ</b> </div> <div data-bbox="389 790 576 869" style="text-align: center;">(автоматическая коробка передач) или</div> <div data-bbox="352 890 610 1043" style="background-color: black; color: white; padding: 5px; text-align: center;"> <b>НАЖМИТЕ ПЕДАЛЬ СЦЕПЛЕНИЯ, ПРИ- КОСНИТЕСЬ КЛЮЧОМ К ЗАЖИГАНИЮ</b> </div> <div data-bbox="394 1045 571 1101" style="text-align: center;">(ручная коробка передач)</div> <div data-bbox="356 1114 434 1173" style="text-align: center;">  </div> <div data-bbox="352 1173 453 1197" style="text-align: center;">(мигание)</div>	<ul style="list-style-type: none"> <li>• Когда двери были отперты с помощью механического ключа, а затем был нажат переключатель двигателя, не удалось обнаружить электронный ключ в автомобиле.</li> <li>• Электронный ключ не удалось обнаружить в автомобиле даже после двукратного последовательного нажатия переключателя двигателя.</li> </ul> <p>→ <b>Прикоснитесь электронным ключом к переключателю двигателя, нажимая педаль тормоза (автоматическая коробка передач) или педаль сцепления (ручная коробка передач).</b></p>

Внутренний звуковой сигнал	Наружный звуковой сигнал	Предупреждающее сообщение	Подробности/действия
Один раз	—	<p data-bbox="356 268 609 421"><b>ДЛЯ ОТКЛ. ПИТ. ПЕРЕВЕД. РЫЧАГ В ПОЛ. «Р» И НАЖМ. ВЫКЛ. ЗАЖИГАНИЯ</b></p> 	<p data-bbox="631 212 994 355">Предпринята попытка выключить переключатель двигателя, когда рычаг управления коробкой передач находился не в положении Р.</p> <p data-bbox="631 360 994 531">→ Для выключения двигателя сначала переведите рычаг управления коробкой передач в положение Р, а затем выключите переключатель двигателя.</p>

Внутренний звуковой сигнал	Наружный звуковой сигнал	Предупреждающее сообщение	Подробности/действия
—	—		<p>Питание было выключено функцией автоматического отключения питания.</p> <p>→ При следующем запуске двигателя немного увеличьте обороты двигателя и сохраняйте такие обороты в течение 5 минут, чтобы подзарядить аккумулятор.</p>
Один раз	—	 	<p>Низкий уровень заряда элемента питания электронного ключа.</p> <p>→ Замените элемент питания электронного ключа. (→стр. 629)</p>
Один раз	—	 <p>(автоматическая коробка передач) или</p>  <p>(ручная коробка передач)</p>  <p>(мигание)</p>	<p>Дверь водителя была открыта и закрыта при выключенном переключателе двигателя, после чего переключатель двигателя был дважды переведен в режим ACCESSORY без запуска двигателя.</p> <p>→ Нажмите переключатель двигателя, нажимая педаль тормоза (автоматическая коробка передач) или педаль сцепления (ручная коробка передач).</p> <p>В случае неправильной работы электронного ключа (→стр. 744) в процессе запуска двигателя было совершено касание переключателя двигателя электронным ключом.</p> <p>→ Не позднее чем через 10 секунд после подачи звукового сигнала нажмите переключатель двигателя.</p>

Внутренний звуковой сигнал	Наружный звуковой сигнал	Предупреждающее сообщение	Подробности/действия
Один раз	—	<div data-bbox="353 252 609 338" style="background-color: black; color: white; padding: 5px; text-align: center;"> <b>ВКЛЮЧЕНА БЛОКИРОВКА РУЛЯ</b> </div> <div data-bbox="353 347 437 405" style="text-align: center;">  </div> <div data-bbox="353 405 454 432" style="text-align: center;">(мигание)</div>	<p>Не удалось снять блокировку рулевого управления в течение 3 секунд после нажатия переключателя двигателя.</p> <p>→ <b>Нажмите переключатель двигателя, одновременно нажимая на педаль тормоза и поворачивая рулевое колесо влево-вправо.</b></p>
Один раз	—	<div data-bbox="353 507 609 657" style="background-color: black; color: white; padding: 5px; text-align: center;"> <b>ДЛЯ ЗАПУСКА ПЕРЕКЛЮЧИТЕ В ПОЛОЖЕНИЕ «P»</b> </div> <div data-bbox="353 667 437 724" style="text-align: center;">  </div> <div data-bbox="353 724 454 751" style="text-align: center;">(мигание)</div>	<p>Предпринята попытка запуска двигателя при нахождении рычага управления коробкой передач в неправильном положении.</p> <p>→ <b>Переведите рычаг управления коробкой передач в положение P и запустите двигатель.</b></p>
Один раз	—	<div data-bbox="353 820 609 970" style="background-color: black; color: white; padding: 5px; text-align: center;"> <b>ДЛЯ ОТКЛ. ПИТ. ПЕРЕВЕД. РЫЧАГ В ПОЛ. «P» И НАЖМ. ВЫКЛ. ЗАЖИГАНИЯ</b> </div> <div data-bbox="353 979 437 1037" style="text-align: center;">  </div> <div data-bbox="353 1037 454 1064" style="text-align: center;">(мигание)</div>	<p>Предпринята попытка выключить переключатель двигателя, когда рычаг управления коробкой передач находился не в положении P.</p> <p>→ <b>Для выключения двигателя сначала переведите рычаг управления коробкой передач в положение P, а затем выключите переключатель двигателя.</b></p>

**■ Предупреждающий звуковой сигнал**

В некоторых случаях звуковой сигнал можно не услышать из-за наружного шума или звука аудиосистемы.

**ВНИМАНИЕ!****■ Когда отображается предупреждение о недостаточном уровне моторного масла**

Продолжение эксплуатации двигателя при низком уровне масла приводит к повреждению двигателя.

## Если спущено колесо (автомобили с запасным колесом)

**Ваш автомобиль оснащен запасным колесом. Спущенное колесо можно заменить запасным колесом.**

**Подробнее о шинах: →стр. 605**

### ПРЕДОСТЕРЕЖЕНИЕ!

#### ■ Если спущена шина

Не продолжайте движение со спущенной шиной.

Поездка даже на короткое расстояние со спущенной шиной может привести шину и колесо в состояние, непригодное для ремонта, и послужить причиной аварии.

### Перед использованием домкрата для подъема автомобиля

- Припаркуйте автомобиль на твердой, ровной площадке.
- Включите стояночный тормоз.
- Переведите рычаг управления коробкой передач в положение P (автоматическая коробка передач) или R (ручная коробка передач).
- Выключите систему управления высотой задней пневматической подвески (при наличии). (→См. “Руководство по внедорожному вождению”)
- Выключите двигатель.
- Включите аварийные сигналы. (→стр. 658)



**Расположение запасного колеса, домкрата и инструментов**

- Автомобили с запасным колесом, закрепленным под полом

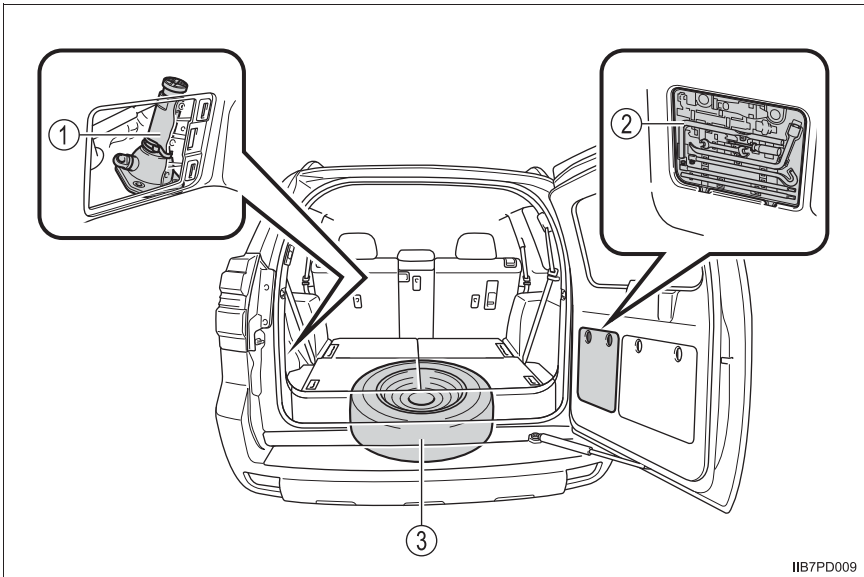

IB7PD009

- ① Домкрат
- ② Ящик с инструментами
- ③ Запасное колесо

- ▶ Автомобили с запасным колесом, закрепленным на двери багажного отделения

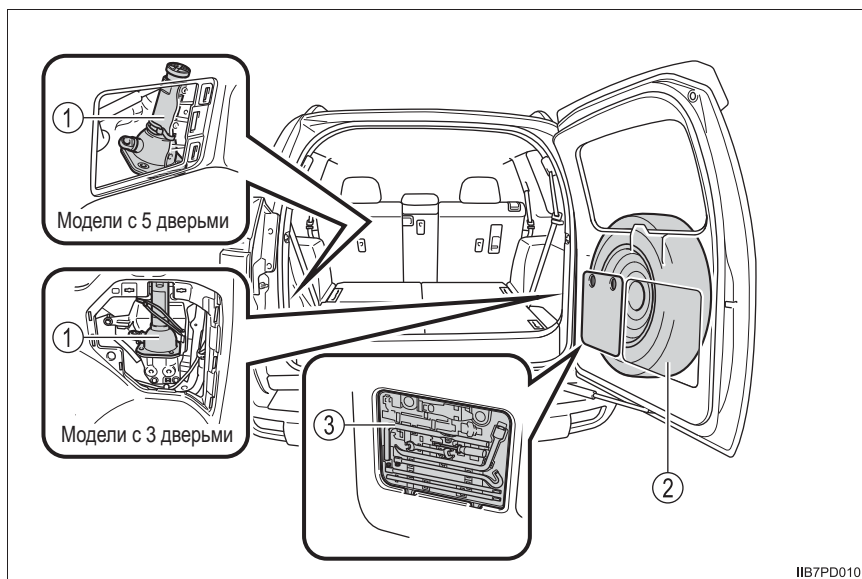

- ① Домкрат
- ② Запасное колесо
- ③ Ящик с инструментами

 **ПРЕДОСТЕРЕЖЕНИЕ!****■ Использование домкрата**

Неправильное использование домкрата может вызвать неожиданное падение автомобиля с домкрата и привести к тяжелым травмам вплоть до смертельного исхода.

- Не используйте домкрат в каких-либо иных целях, кроме замены колес или установки и снятия цепей противоскольжения.
- Используйте для замены спущенной шины только тот домкрат, который входит в комплект автомобиля.  
Не используйте его для других автомобилей и не используйте другие домкраты для замены шин Вашего автомобиля.
- Всегда проверяйте надежность контакта домкрата с точкой для подъема автомобиля.
- Не помещайте какие-либо части тела под автомобиль, который поддерживается только домкратом.
- Не запускайте и не оставляйте работающим двигатель автомобиля при подъеме домкратом.
- Не поднимайте автомобиль, в котором находятся люди.
- При поднятии автомобиля ничего не подкладывайте на домкрат или под него.
- Не поднимайте автомобиль выше, чем это требуется для замены колеса.
- Используйте специальную стойку, если необходимо надежно подпереть автомобиль.
- Автомобили с системой управления высотой задней пневматической подвески: Обязательно выключите управляемую активную подвеску и заглушите двигатель.

Будьте предельно осторожны, опуская автомобиль, чтобы люди, работающие с автомобилем или около него, не получили травму.

**■ Использование ручки домкрата**

Во избежание неожиданного разъединения удлинительных деталей надежно затяните все винты ручки домкрата с помощью крестообразной отвертки.

## Извлечение домкрата

### 1 Снимите крышку.

► Модели с 3 дверьми

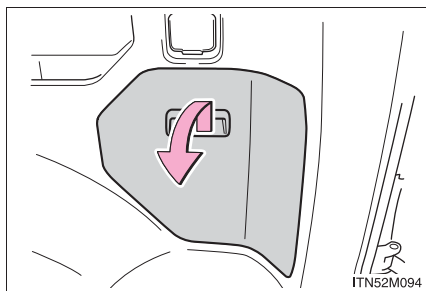

► Модели с 5 дверьми

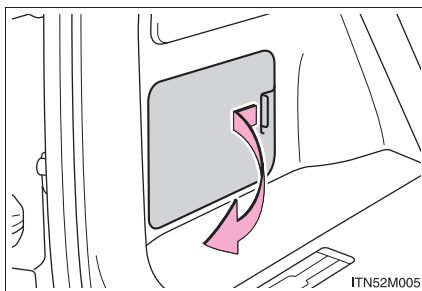

### 2 Снимите с крюка резиновую ленту и выньте домкрат.

① Для ослабления

② Для затягивания

► Модели с 3 дверьми

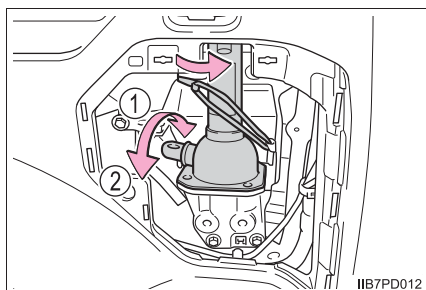

► Модели с 5 дверьми

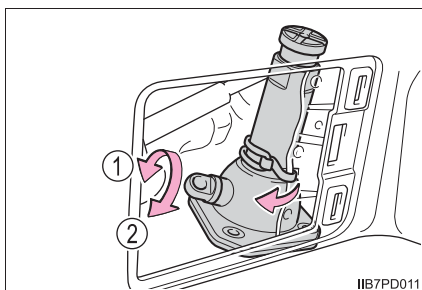

**Извлечение ящика с инструментами**

1 Откройте крышку.

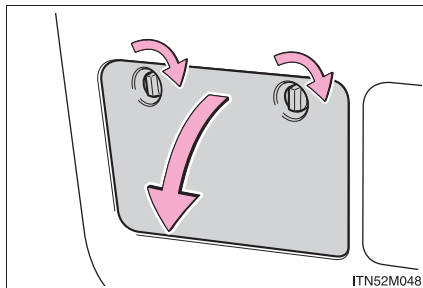

2 Извлеките ящик инструментами.

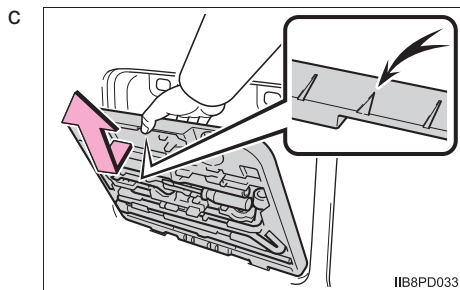

**Снятие крышки запасного колеса (при наличии)**

1 Снимите крышку болта.

① Крышка болта

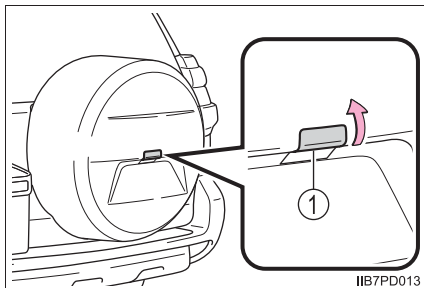

2 Снимите болт, фиксирующий крышку запасного колеса.

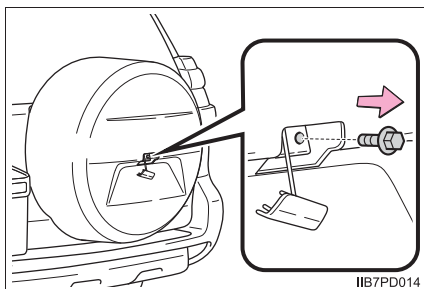

3 Разблокируйте защелку и снимите с крючка крышку запасного колеса.

Если открыть дверь багажного отделения, разблокировать защелку будет легче.

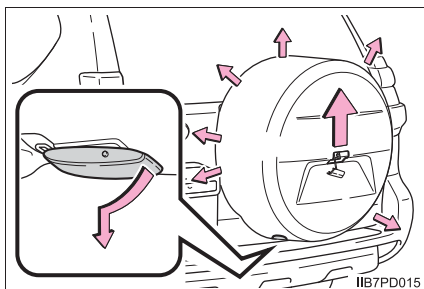

**Извлечение запасного колеса**

- ▶ Автомобили с запасным колесом, закрепленным на двери багажного отделения

1 Разблокируйте систему блокировки запасного колеса.

- 1 Вставьте ключ в цилиндр.
- 2 Снимите ключ и цилиндр.

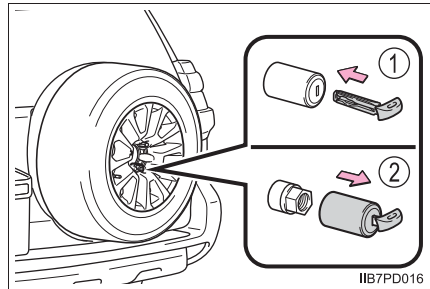

2 Колесным гаечным ключом отверните удерживающие гайки против часовой стрелки и снимите их.

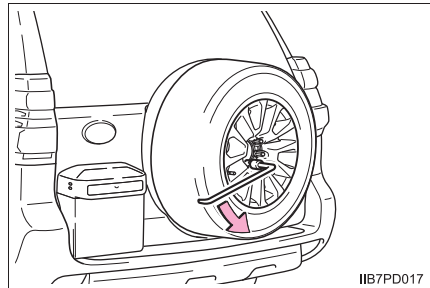

- Автомобили с запасным колесом, закрепленным под полом

**1** Сборка ручки домкрата.

Выньте ручку домкрата и удлинитель ручки домкрата из ящика с инструментами и соберите в соответствии со следующей процедурой.

- ① Ослабьте болт и винт либо при помощи ручки домкрата, либо при помощи отвертки.

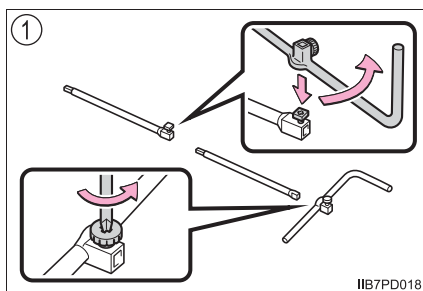

- ② Соберите удлинитель ручки домкрата и ручку домкрата и затяните болт и винт.

Проверьте, что болт и винт затянуты надежно.

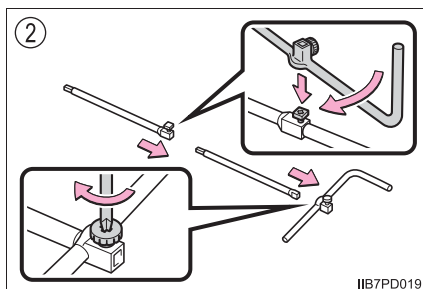

**2** Снимите крышку.

Во избежание повреждения кузова проложите ветошь между отверткой и кузовом.

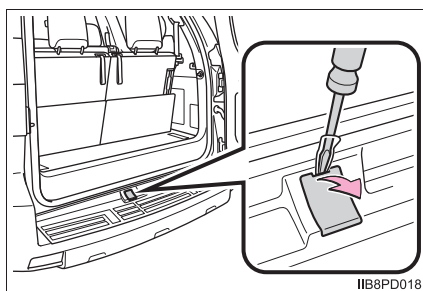



3 Вставьте удлинитель ручки домкрата в опускающий винт.

① Опустить

② Поднять

Для защиты заднего бампера поместите ветошь под удлинитель ручки домкрата.

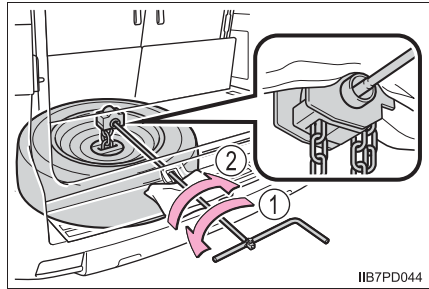

4 Полностью опустите запасное колесо на землю.

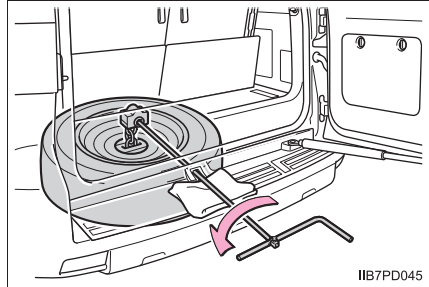

5 Вытащите запасное колесо и уберите кронштейн крепления.

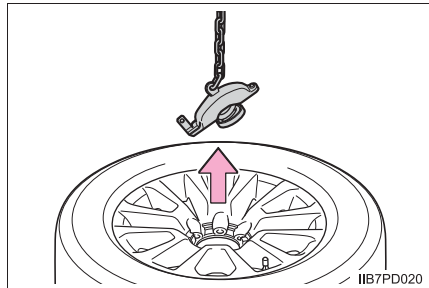

## Замена колеса со спущенной шиной

- 1 Установите противооткатные упоры под колеса.

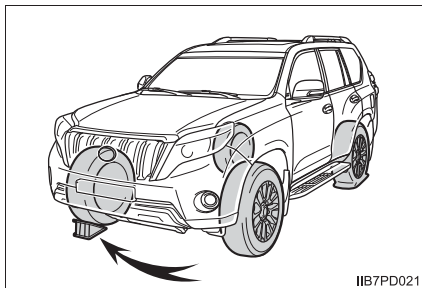

Спущенная шина		Положение противооткатных упоров
Спереди	Левая сторона	За правым задним колесом
	Правая сторона	За левым задним колесом
Сзади	Левая сторона	Перед правым передним колесом
	Правая сторона	Перед левым передним колесом

- 2 Снимите декоративный колпак колеса с помощью скошенного края колесного гаечного ключа, как показано на рисунке.

Во избежание повреждения декоративного колпака проложите ветошь между колесным гаечным ключом и колпаком колеса.

► Стальные колесные диски

► Алюминиевые диски

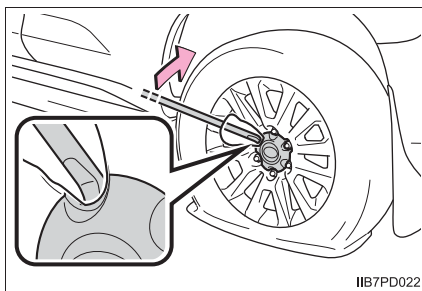
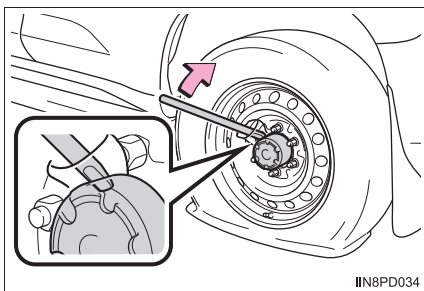

- 3 Слегка отпустите гайки колеса (на один оборот).

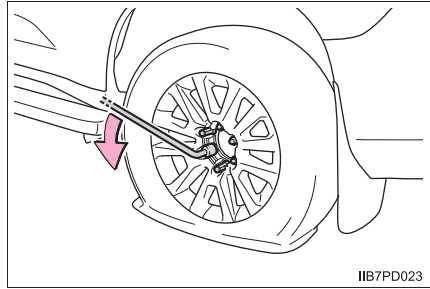

- 4 Сборка ручки домкрата.

Извлеките ручку домкрата, удлинитель ручки домкрата и наконечник ручки домкрата из сумки с инструментами, затем соберите ручку в соответствии с приведенными ниже инструкциями.

- 1 Ослабьте болт и винт либо при помощи ручки домкрата, либо при помощи отвертки.

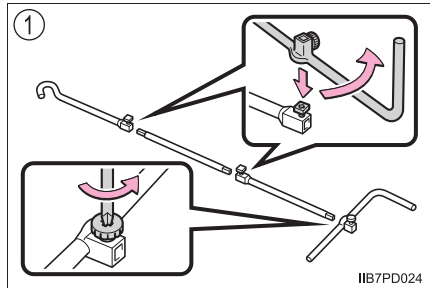

- 2 Соберите удлинитель ручки домкрата и балку ручки домкрата и затяните болты. Проверьте, что болты затянуты надежно.

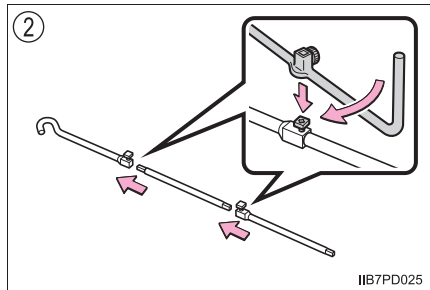

- 3 Соберите удлинитель ручки домкрата и ручку домкрата и затяните винт. Проверьте, что винт затянут надежно.

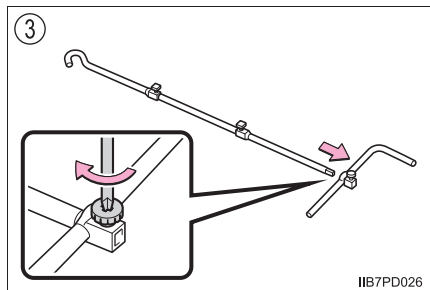

- 5 Располагайте домкрат в точках, показанных на рисунке.

- 1 Переднее под продольной балкой рамы шасси
- 2 Сзади под кожухом задней оси

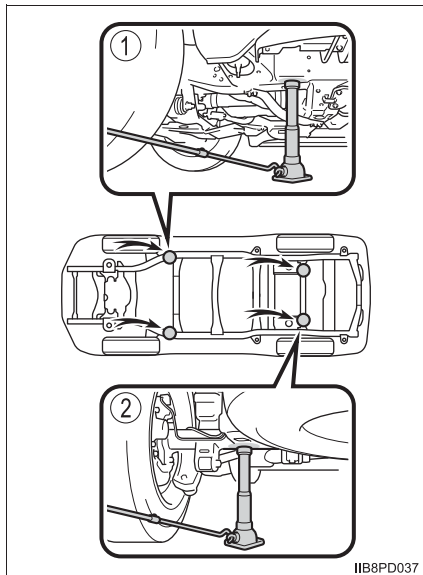

- 6 Приподнимите автомобиль настолько, чтобы шина слегка приподнялась над поверхностью дороги/площадки.

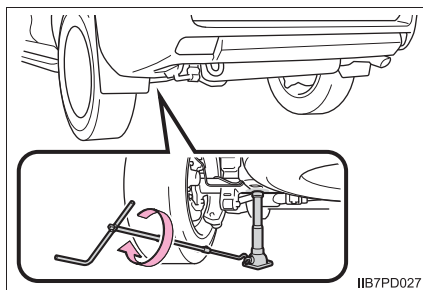

- 7 Отверните все колесные гайки и снимите колесо.

После снятия колеса положите его лицевой поверхностью колесного диска вверх, чтобы не поцарапать.

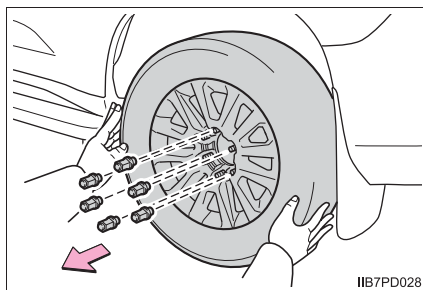

**ПРЕДОСТЕРЕЖЕНИЕ!****■ Замена колеса со спущенной шиной**

- Соблюдайте следующие меры предосторожности.

Невыполнение этих требований может стать причиной тяжелой травмы.

- Автомобили с запасным колесом, закрепленным под полом: Перед извлечением колеса из-под автомобиля полностью опустите колесо на землю.
- Не пытайтесь снять декоративный колпак колеса рукой. Во избежание неожиданной травмы соблюдайте осторожность при обращении с декоративным колпаком.
- Не прикасайтесь к колесным дискам или области вокруг тормозов сразу после прекращения движения.

После движения автомобиля колесные диски и область вокруг тормозов очень сильно нагреты. Прикосновение к этим участкам руками, ногами или другими частями тела во время замены колеса может привести к ожогам.

- Если не соблюдать эти меры предосторожности, затяжка колесных гаек может ослабнуть и колесо может слететь, что приведет к смертельному исходу или тяжелым травмам.
  - С помощью динамометрического ключа затяните гайки колеса усилием 112 Н•м (11,4 кгс•м) для стальных дисков или 103 Н•м (10,5 кгс•м) для алюминиевых дисков как можно скорее после замены колес. Если это не сделать, затяжка гаек может ослабнуть и колеса могут “слететь”, что может привести к аварии и, в результате, к смертельному исходу или тяжелым травмам.
  - Не устанавливайте сильно поврежденный декоративный колпак, так как он может слететь с колеса во время движения.
  - При наличии трещин или деформаций на резьбе болтов или гаек либо в отверстиях под болты в колесе произведите проверку автомобиля у авторизованного дилера или в ремонтной мастерской Toyota либо в другой организации, имеющей соответствующую квалификацию и оснащение.
  - Устанавливая колесо, используйте только те колесные гайки, которые специально предназначены для этого колеса.
  - При установке колесных гаек проверяйте, что они установлены конической секцией внутрь. (→стр. 625)

### Установка запасного колеса

- 1 Удалите всю грязь или смазку с сопрягаемой поверхности колеса.

При наличии на сопрягаемой поверхности колеса инородного материала при движении автомобиля затяжка колесных гаек может ослабнуть, и колесо может “слететь”.

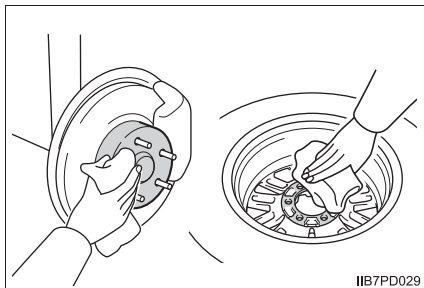

ИВ7PD029

- 2 Установите запасное колесо и равномерно затяните каждую гайку рукой.

При замене стального колеса стальным колесом затягивайте колесные гайки до вхождения конической секции в неплотный контакт с посадочным гнездом колесного диска.

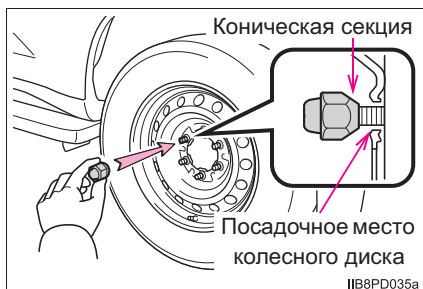

ИВ8PD035a

При замене алюминиевого колеса алюминиевым колесом поворачивайте колесные гайки до тех пор, пока шайбы не войдут в контакт с диском колеса.

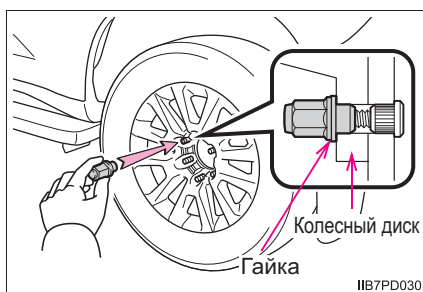

ИВ7PD030

- 3 Опустите автомобиль.

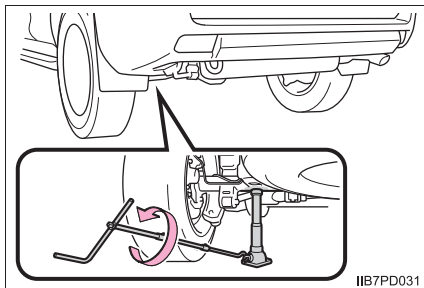

ИВ7PD031

- 4 Надежно затяните каждую колесную гайку в два-три подхода в последовательности, показанной на рисунке.

**Момент затяжки:**

Стальные диски:

112 Н•м (11,4 Н•м )

Алюминиевые диски:

103 Н•м (10,5 Н•м)

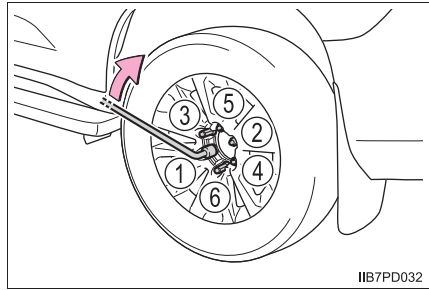

- 5 Установите на колесо декоративный колпак.

► Стальные колесные диски

► Алюминиевые диски

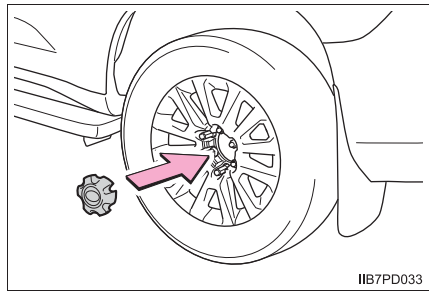
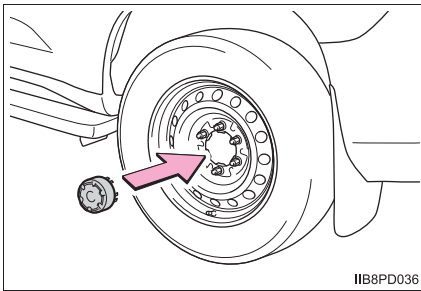

- 6 Надежно уложите спущенную шину, инструменты и домкрат, затем установите все крышки.

### Укладка спущенного/запасного колеса, домкрата и инструментов

- ▶ Автомобили с запасным колесом, закрепленным на двери багажного отделения

- 1 Установите колесо и приблизительно одинаково затяните каждую гайку рукой.

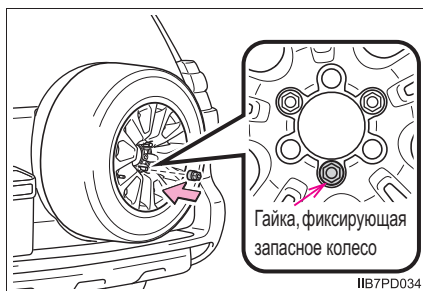

- 2 Надежно затяните каждую колесную гайку в два-три подхода в последовательности, показанной на рисунке.

#### Момент затяжки:

60 Н•м (6,0 кгс•м)

Сначала затяните гайку, фиксирующую запасное колесо.

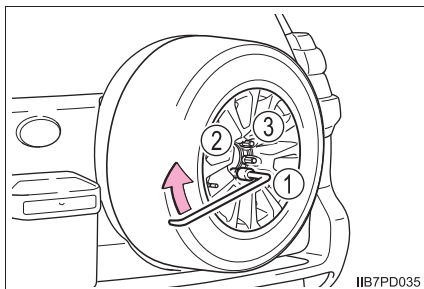

- 3 Заблокируйте систему блокировки запасного колеса

- 1 Гайка, фиксирующая запасное колесо.
- 2 Вставьте ключ и цилиндр.
- 3 Удерживая цилиндр на месте, извлеките ключ.

Убедитесь в том, что цилиндр надежно закреплен.

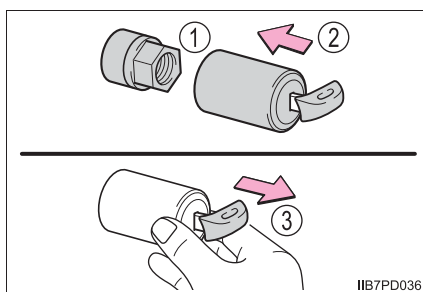



- 4 Автомобили с крышкой запасного колеса: Установите крышку запасного колеса в порядке, обратном процедуре снятия.

**Момент затяжки:**  
14 Н•м (1,4 кгс•м)

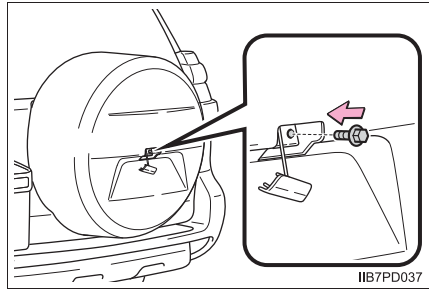

- 5 Надежно уложите инструменты и домкрат, затем установите все крышки.

► Автомобили с запасным колесом, закрепленным под полом

- 1 Положите колесо внешней стороной вверх и установите кронштейн крепления.

Вставьте удерживающий штырь кронштейна крепления в одно из отверстий колеса.

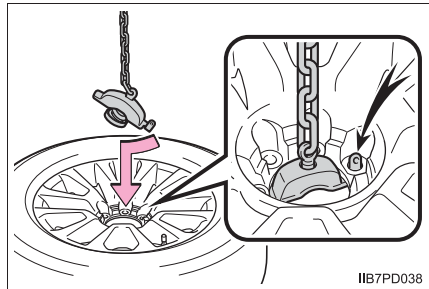

- 2 Поднимите колесо.

Автомобили с кинетической динамической подвеской: Поднимая колесо, тяните его в направлении задней части автомобиля. Подняв колесо, визуально проверьте, что колесо не мешает работе деталей подвески.

- 3 Надежно уложите инструменты и домкрат, затем установите все крышки.

■ **Автомобили с системой блокировки запасного колеса (автомобили с запасным колесом, закрепленным на двери багажного отделения)**

Используйте гайку, фиксирующую запасное колесо, только для держателя запасного колеса.

 **ПРЕДОСТЕРЕЖЕНИЕ!****■ После использования инструментов и домкрата**

Перед началом движения убедитесь, что все инструменты и домкрат надежно закреплены в местах их хранения, чтобы избежать возможной травмы в случае столкновения или резкого торможения.

 **ВНИМАНИЕ!****■ При укладке спущенной шины (автомобили с запасным колесом, закрепленным под полом)**

Убедитесь, что между колесом и нижней частью кузова автомобиля не попали посторонние предметы.

**■ При сборке удлинителя ручки домкрата**

Надежно затяните все стыки. В противном случае выступающие предметы могут повредить краску или кузов автомобиля.

## Если спущено колесо (автомобили без запасного колеса)

**Ваш автомобиль не оборудован запасным колесом, но оборудован аварийным ремонтным комплектом для устранения прокола колеса.**

**Прокол, вызванный гвоздем или винтом, можно временно устранить с помощью аварийного ремонтного комплекта.**



### **ПРЕДОСТЕРЕЖЕНИЕ!**

#### **■ Если спущена шина**

Не продолжайте движение со спущенной шиной.

Поездка даже на короткое расстояние со спущенной шиной может привести шину и колесо в состояние, непригодное для ремонта, что может послужить причиной аварии.

При движении на спущенной шине возможно образование кольцевой канавки на боковине. В таком случае при использовании ремонтного комплекта шина может взорваться.

### **Перед ремонтом автомобиля**

- Припаркуйте автомобиль в безопасном месте на твердой, ровной площадке.
- Включите стояночный тормоз.
- Переведите рычаг управления коробкой передач в положение P (автоматическая коробка передач) или N (ручная коробка передач).
- Выключите систему управления высотой задней пневматической подвески (при наличии).  
(→См. “Руководство по вождению в условиях бездорожья”)
- Выключите двигатель.
- Включите аварийные сигналы. (→стр. 658)

## Расположение аварийного ремонтного комплекта, домкрата и инструментов

### ► Модели с 3 дверьми

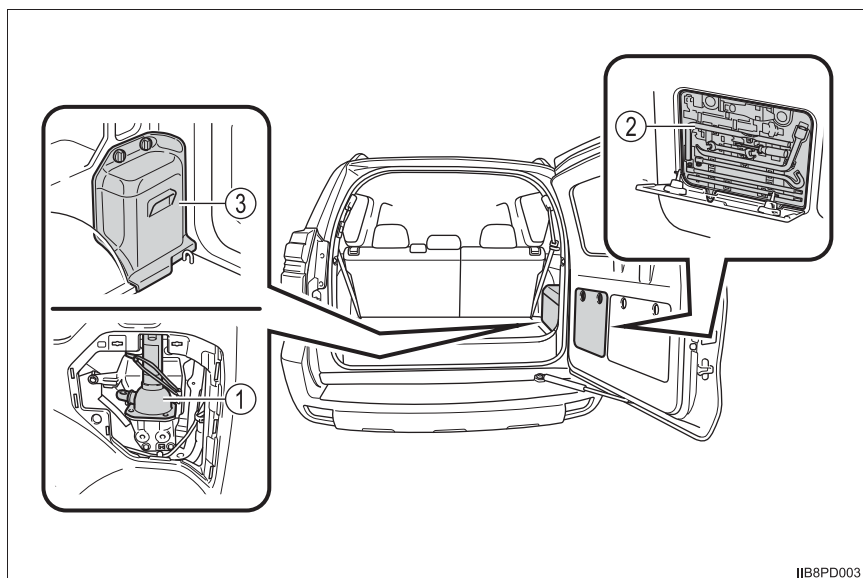

① Домкрат\*1

② Ящик с инструментами\*1, 2

③ Аварийный ремонтный комплект для устранения прокола колеса

\*1: При наличии

\*2: Использование домкрата (→стр. 714)

## ► Модели с 5 дверьми

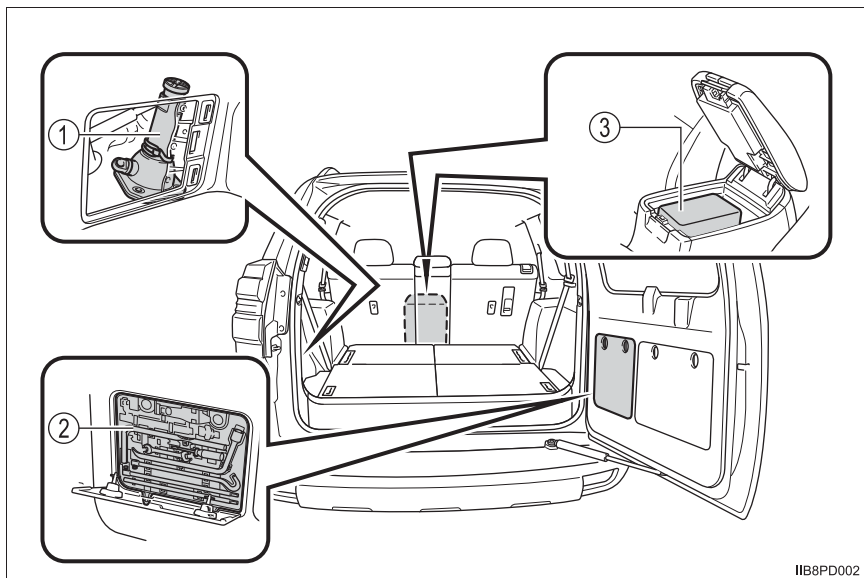

IIB8PD002

① Домкрат\*1

② Ящик с инструментами\*1, 2

③ Аварийный ремонтный комплект для устранения прокола колеса

\*1: При наличии

\*2: Использование домкрата (→стр. 714)

## Компоненты аварийного ремонтного комплекта для устранения прокола колеса

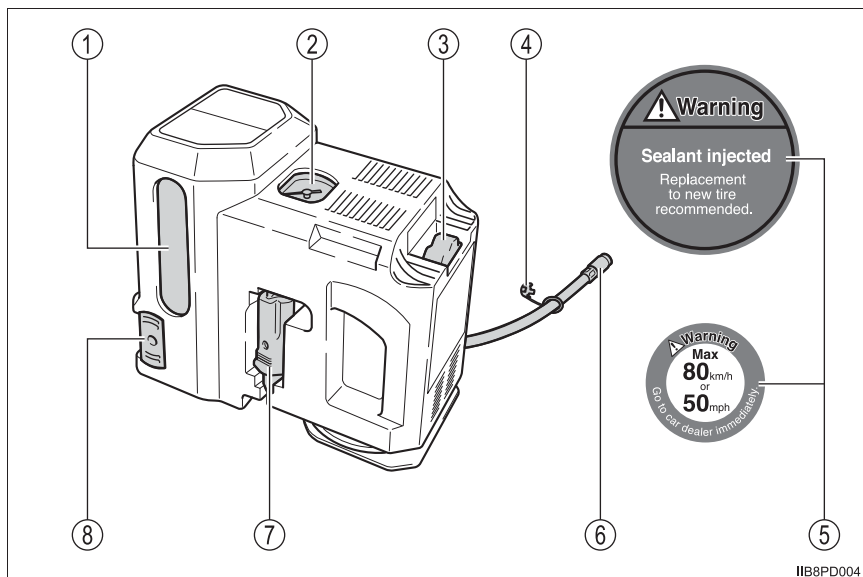

- |   |                                   |   |                |
|---|-----------------------------------|---|----------------|
| ① | Бутылка                           | ⑤ | Наклейки       |
| ② | Манометр                          | ⑥ | Шланг          |
| ③ | Выключатель компрессора           | ⑦ | Разъем питания |
| ④ | Колпачок для стравливания воздуха | ⑧ | Вставной ключ  |

IIB8PD004

## Извлечение аварийного ремонтного комплекта для устранения прокола колеса

► Модели с 3 дверьми

- 1 Снимите крышку.

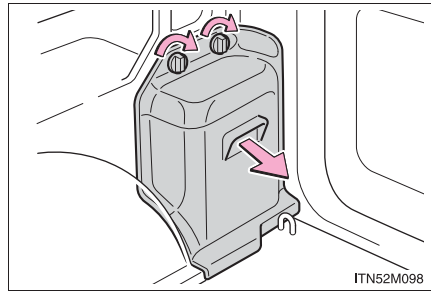

- 2 Извлеките аварийный ремонтный комплект для устранения прокола колеса.

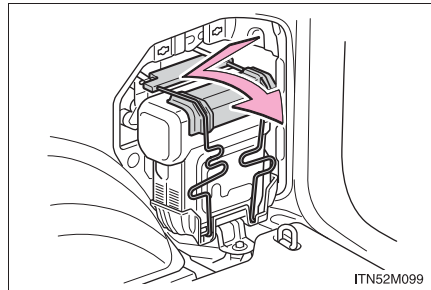

► Модели с 5 дверьми

- 1 Откройте отсек консоли.

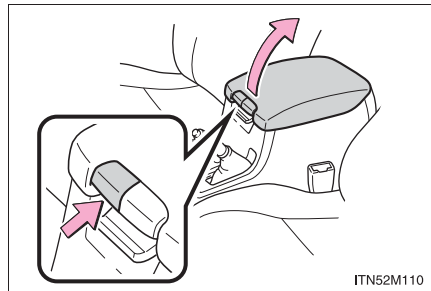

- 2 Извлеките аварийный ремонтный комплект для устранения прокола колеса.

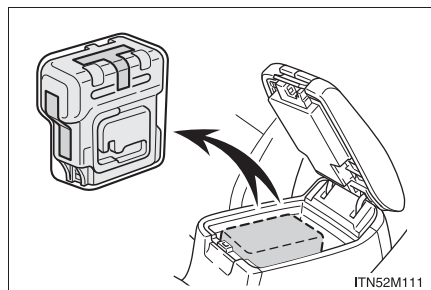

### Перед аварийным ремонтом

Проверьте степень поврежденности шины.

Шину следует ремонтировать с помощью аварийного ремонтного комплекта только в случае прокола гвоздем или винтом, прошедшим через протектор.

- Не извлекайте гвоздь или винт из шины. При удалении объекта отверстие может расшириться, что сделает невозможным ремонт с помощью аварийного комплекта.
- Во избежание вытекания герметика переместите автомобиль таким образом, чтобы зона прокола (если она известна) находилась вверху шины.

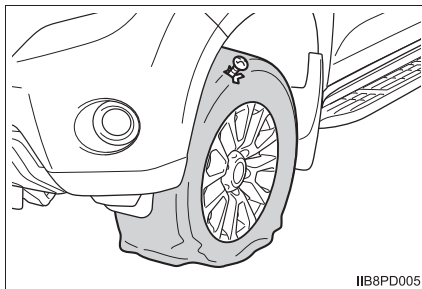



### Способ аварийного ремонта

- 1 Извлеките вставной ключ из комплекта.

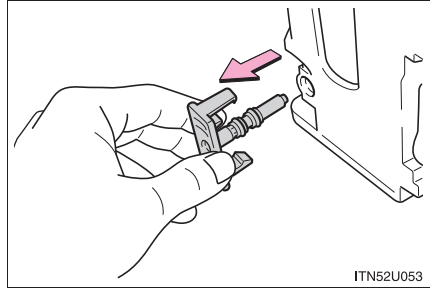

- 2 Переверните комплект вверх дном.

Снимите наклейку и вставьте вставной ключ до щелчка.

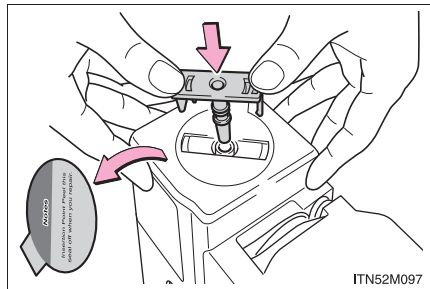

- 3 Переверните комплект обратно в обычное положение и убедитесь, что выключатель компрессора выключен.

При использовании верхняя сторона комплекта должна быть вверх.

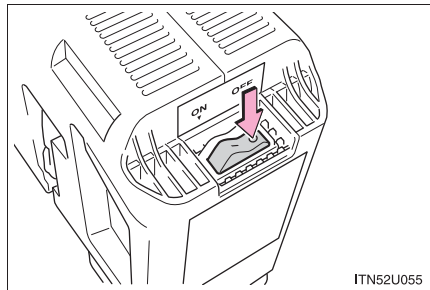

**4** Подключите штекер питания к розетке питания. (→стр. 543)

Откройте крышку и подключите разъем питания.

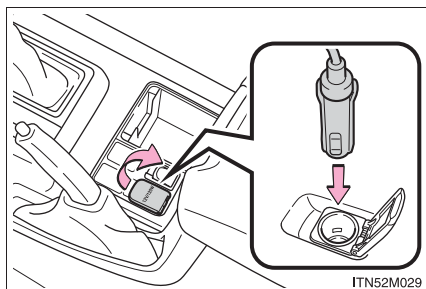
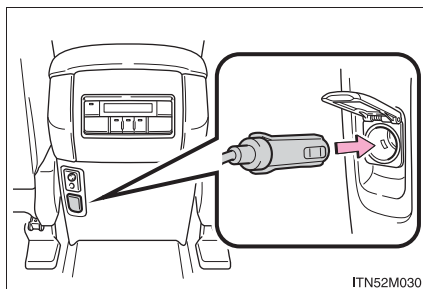
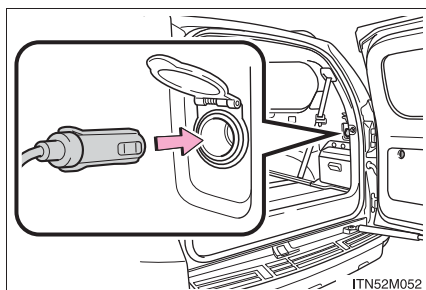
**▶ Спереди****▶ Сзади****▶ Багажное отделение  
(12 В постоянного тока)**

- 5 Снимите колпачок с вентиля проколотой шины.

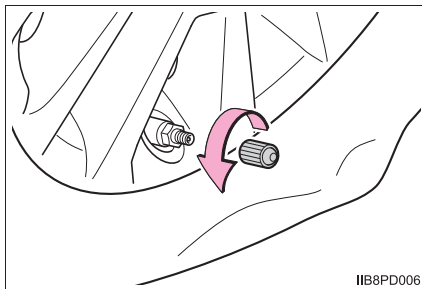

- 6 Снимите со шланга колпачок для стравливания воздуха.

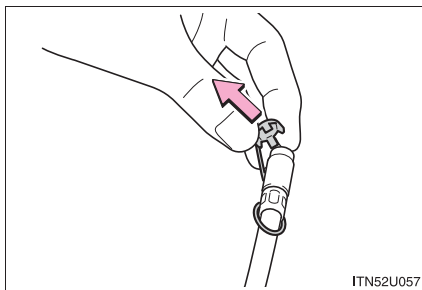

- 7 Подсоедините шланг к вентилю.

До упора накрутите наконечник шланга по часовой стрелке.

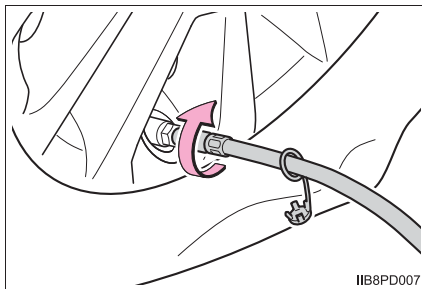

IIB8PD007

- 8 Проверьте рекомендуемое давление в шине

Давление в шинах указано на показанной табличке. (→стр. 791)

▶ Автомобили с левым рулем

▶ Автомобили с правым рулем

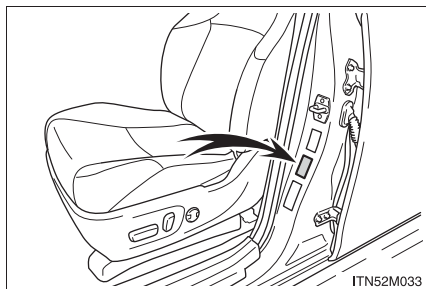

ITN52M033

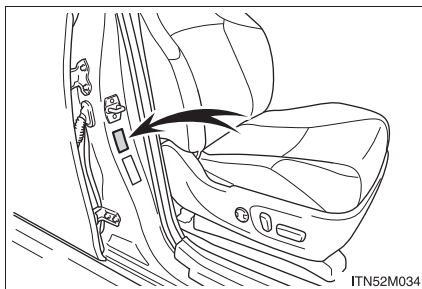

ITN52M034

- 9 Запустите двигатель. (→стр. 266)

- 10 Чтобы впрыснуть герметик и накачать шину, включите компрессор.

При использовании верхняя сторона комплекта должна быть вверх.

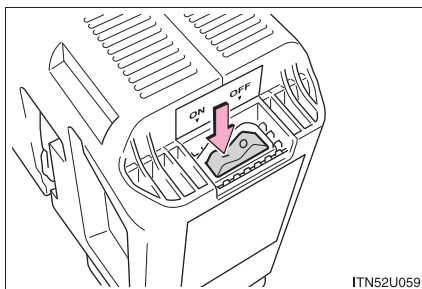

ITN52U059

11) Накачайте шину до рекомендованного давления.

① Производится впрыск герметика, и давление подскакивает до 300 кПа (3,0 кгс/см<sup>2</sup> или бара) или 400 кПа (4,0 кгс/см<sup>2</sup> или бара), затем постепенно уменьшается.

② Манометр будет показывать фактическое давление в шине приблизительно через 1 минуту после включения.

- Выключите компрессор и проверьте давление в шине. Будьте внимательны, чтобы не перекачать шину; проверяйте давление и повторяйте операции по накачиванию до тех пор, пока не будет достигнуто рекомендуемое давление.
- Если стрелка манометра дошла до красной зоны (450 кПа [4,5 кгс/см<sup>2</sup> или бара] или выше), возможна неисправность шины или самого комплекта. Немедленно прекратите операцию.
- Если через 10 минут после включения компрессора давление в шине меньше рекомендуемого, повреждения шины слишком серьезны и ремонт невозможен. Выключите компрессор и обратитесь к авторизованному дилеру или в ремонтную мастерскую Toyota либо в другую организацию, имеющую соответствующую квалификацию и оснащение.
- Если давление в шине больше рекомендуемого, для регулировки давления выпустите часть воздуха. (→стр. 736)

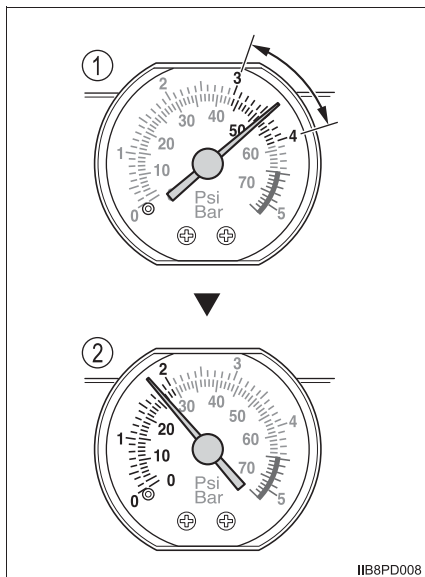

IIB8PD008

- 12 Отсоедините шланг от вентиля шины, затем отсоедините штекер питания от розетки питания.
- 13 Для равномерного распределения герметика в шине необходимо сразу же проехать не менее 5 км.
- 14 Проехав 5 км, остановитесь в безопасном месте на твердой ровной поверхности и снова подсоедините компрессор.

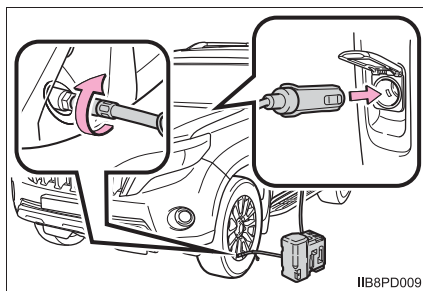

15 Включите компрессор, затем через несколько секунд выключите его. Проверьте давление в шине.

1 Если давление в шине ниже 130 кПа (1,3 кгс/см<sup>2</sup> или бара): ремонт прокола невозможен. Обратитесь к авторизованному дилеру или в ремонтную мастерскую Toyota либо в другую организацию, имеющую надлежащую квалификацию и оснащение.

2 Если давление в шине выше 130 кПа (1,3 кгс/см<sup>2</sup> или бара), но ниже рекомендованного: шину можно отремонтировать. переходите к шагу 16.

3 Если давление в шине равно рекомендованному: переходите к шагу 17.

16 Включите компрессор и накачайте шину до рекомендуемого давления. Проехав еще около 5 км, выполните шаг 14.

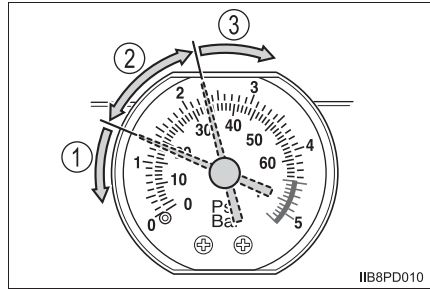

- 17 Уберите комплект, затем закрепите 2 наклейки, как показано на рисунке.

Избегая резких торможений и быстрого прохождения крутых поворотов, аккуратно двигайтесь со скоростью менее 80 км/ч до ближайшего авторизованного дилера или ремонтной мастерской Toyota либо другой организации, имеющей соответствующую квалификацию и оснащение, чтобы произвести ремонт или замену шины.

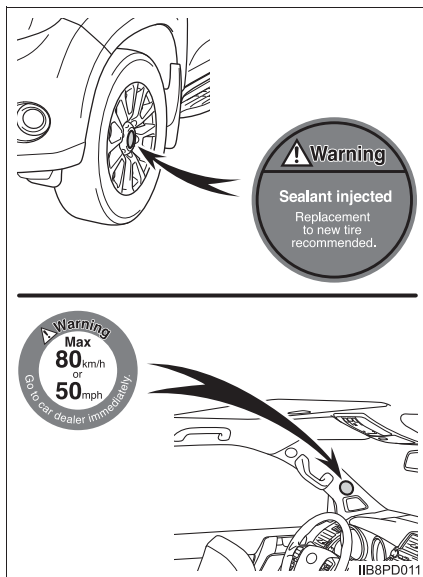



■ В перечисленных ниже случаях ремонт шины с помощью аварийного ремонтного комплекта для устранения прокола колеса невозможен. Обратитесь к авторизованному дилеру или в ремонтную мастерскую Toyota либо в другую организацию, имеющую надлежащую квалификацию и оснащение.

- Если шина повреждена в результате движения с недостаточным давлением в шине
- Если шина спущена в результате трещины или повреждения боковины
- Если видно, что шина снялась с колесного диска
- Если порез или повреждение протектора имеет длину 4 мм или более
- Если поврежден колесный диск
- Если проколоты два или более колес
- Если в поврежденной шине больше одного отверстия или пореза

■ **Аварийный ремонтный комплект для устранения прокола колеса**

- Герметик имеет ограниченный срок использования. Срок годности указан на бутылке. Герметик необходимо заменить до истечения срока годности. Для замены обратитесь к авторизованному дилеру или в ремонтную мастерскую Toyota либо в другую организацию, имеющую соответствующую квалификацию и оснащение.
- Герметик из аварийного ремонтного комплекта можно использовать только один раз для временного ремонта одной шины. Если герметик в бутылке и другие компоненты комплекта израсходованы и требуют приобретения, обратитесь к авторизованному дилеру или в ремонтную мастерскую Toyota либо в другую организацию, имеющую соответствующую квалификацию и оснащение.
- Герметик можно использовать при температуре окружающего воздуха от -30 до 60 °C.
- Комплект предназначен только для шин того размера и типа, которые были установлены на автомобиль при покупке. Не используйте его для шин, размер которых отличается от оригинальных, или для любых других целей.
- При попадании герметика на одежду могут остаться пятна.
- Если герметик попал на колесо или поверхность кузова автомобиля, оставленное пятно потом, может быть, невозможно будет удалить. Сразу же сотрите герметик влажной тканью.
- Во время работы комплекта слышен громкий звук. Это не является признаком неисправности.

■ Если шина накачана до давления, превышающего рекомендуемое

- 1 Отсоедините шланг от вентиля.
- 2 Установите колпачок для стравливания воздуха на торец шланга, вставьте выступ колпачка в вентиль и нажмите, чтобы стравить воздух из шины.

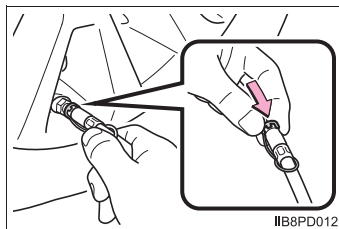

- 3 Отсоедините шланг от вентиля, снимите со шланга колпачок для стравливания воздуха и снова подсоедините шланг.
- 4 Включите компрессор, затем через несколько секунд выключите его. Убедитесь, что манометр показывает рекомендуемое давление. (→стр. 791)  
Если давление воздуха ниже рекомендуемого значения, снова включите компрессор и повторяйте процедуру накачки, пока не будет достигнуто рекомендуемое давление.

■ После ремонта шины при помощи аварийного ремонтного комплекта для устранения прокола колеса

- Следует заменить клапан и передатчик системы контроля давления в шинах.
- Даже если давление в шине соответствует рекомендуемому, может гореть или мигать контрольная лампа давления в шинах.

**⚠ ПРЕДОСТЕРЕЖЕНИЕ!**

■ Меры предосторожности при использовании герметика

- При попадании внутрь организма герметик опасен для здоровья. Если Вы проглотили герметик, выпейте как можно больше воды и немедленно обратитесь к врачу.
- Если герметик попал в глаза или прилип к коже, немедленно смойте его водой. Если наблюдается дискомфорт, обратитесь к врачу.

 **ПРЕДОСТЕРЕЖЕНИЕ!****■ При ремонте спущенной шины**

- Остановите автомобиль в безопасном месте на горизонтальной поверхности.
- Надежно соединяйте шланг с вентилем колеса, установленного на автомобиль.
- Если шланг плохо подсоединен к вентилю, возможна утечка воздуха или разбрызгивание герметика.
- Если во время накачивания шины шланг отсоединится от вентиля, под давлением воздуха шланг может резко переместиться.
- После завершения накачивания шины возможно разбрызгивание герметика при отсоединении шланга или при выпуске воздуха из шины.
- Держитесь подальше от шины во время ее ремонта, так как существует вероятность ее разрыва в процессе ремонта. Если на шине появились какие-либо трещины или возникла ее деформация, немедленно выключите компрессор и прекратите ремонт.
- При длительной работе комплекта он может перегреться. Время непрерывной работы компрессора не должно превышать 20 минут.
- Во время работы детали комплекта нагреваются. Будьте осторожны, работая с комплектом во время и после ремонта.
- Закрепляйте предупреждение об ограничении скорости автомобиля только в указанном месте. Если закрепить эту наклейку в области размещения подушки безопасности SRS (например, на ступице рулевого колеса), она может помешать правильной работе подушки безопасности SRS.

**■ Поездка для равномерного распределения жидкого герметика**

- Двигайтесь осторожно на небольшой скорости. Будьте особенно внимательны на поворотах.
- Если автомобиль отклоняется от прямой или на рулевом колесе чувствуется отклоняющее усилие, остановитесь и проверьте следующее:
  - Состояние шины. Возможно, шина снялась с диска.
  - Давление в шине. Если давление в шине равно 130 кПа (1,3 кгс/см<sup>2</sup> или бара) или ниже, это может указывать на серьезное повреждение шины.

**ВНИМАНИЕ!****■ При аварийном ремонте**

- При аварийном ремонте не извлекайте гвоздь или винт, проколовший протектор. Если извлечь объект, проколовший шину, ремонт с помощью аварийного ремонтного комплекта для устранения прокола колеса может оказаться невозможен.
- Комплект не является влагостойким. Следите, чтобы на комплект не попадала вода, например при использовании во время дождя.
- Не ставьте комплект непосредственно на пыльную поверхность (например, песок на обочине дороги). Если комплект засосет пыль и т.п., он может выйти из строя.
- При использовании верхняя сторона комплекта должна быть вверх. Если положить комплект на бок, он будет работать неправильно.

**■ Обращение с аварийным ремонтным комплектом для устранения прокола колеса**

- Компрессор рассчитан на питание от автомобилей с напряжением бортовой сети 12 В постоянного тока. Не подключайте компрессор ни к каким другим источникам питания.
- Если на комплект попадет бензин, возможно повреждение комплекта. Следите, чтобы бензин не попадал на комплект.
- Храните комплект на его штатном месте, чтобы он не мог попасть в руки детям.
- Не разбирайте и не вносите изменений в комплект. Не допускайте ударов по деталям комплекта, таким как манометр. В противном случае может возникнуть неисправность.

**■ Во избежание повреждения клапанов и передатчиков системы контроля давления в шинах**

В случае ремонта шины с помощью жидкого герметика клапан и передатчик системы контроля давления в шинах могут работать неправильно. После использования жидкого герметика как можно скорее обратитесь к любому авторизованному дилеру или в ремонтную мастерскую Toyota либо в другую организацию, имеющую соответствующую квалификацию и оснащение. При ремонте или замене шины после использования жидкого герметика обязательно замените клапан и передатчик системы контроля давления в шинах. (→стр. 607)

## Если двигатель не запускается

Если двигатель не запускается даже при правильной процедуре запуска (→стр. 263, 266), рассмотрите каждый из следующих моментов:

### Двигатель не заводится, хотя стартер работает нормально.

Проблема может быть вызвана одной из следующих причин:

- Недостаток топлива в баке.  
Бензиновый двигатель: Заправьте автомобиль.  
Дизельный двигатель: →стр. 758
- Двигатель может быть “залит”. (бензиновый двигатель)  
Снова попробуйте запустить двигатель, следуя правильной процедуре запуска двигателя. (→стр. 263, 266)
- Возможна неисправность в системе иммобилайзера двигателя.  
(→стр. 90)

### Стартер проворачивается медленно, лампы освещения салона и фары горят тускло, звуковой сигнал не звучит или звучит с низкой громкостью.

Проблема может быть вызвана одной из следующих причин:

- Разрядка аккумуляторной батареи. (→стр. 747)
- Ослабление затяжки или коррозия на клеммах аккумуляторной батареи.

**Стартер не проворачивается (автомобили с интеллектуальной системой входа и запуска).**

Система запуска двигателя может не работать из-за электрических неполадок, например, разрыва цепи или перегоревшего предохранителя. Однако для запуска двигателя можно использовать временные меры. (→стр. 741)

**Стартер не проворачивается, лампы освещения салона и фары не горят, или не звучит звуковой сигнал.**

Проблема может быть вызвана одной из следующих причин:

- Отсоединение проводов от одной или обеих клемм аккумуляторной батареи.
- Разрядка аккумуляторной батареи. (→стр. 747)
- Неисправность в системе блокировки рулевого управления. (автомобили с интеллектуальной системой входа и запуска)

Если не удастся устранить проблему или неизвестны процедуры ее устранения, обратитесь к авторизованному дилеру или в ремонтную мастерскую Toyota либо в другую организацию, имеющую соответствующую квалификацию и оснащение.

**Функция экстренного запуска (автомобили с интеллектуальной системой входа и запуска)**

Когда двигатель не запускается, можно использовать следующие временные меры по его запуску, если переключатель двигателя исправен.

- 1 Включите стояночный тормоз.
- 2 Переведите рычаг управления коробкой передач в положение P (автоматическая коробка передач) или N (ручная коробка передач).
- 3 Переведите переключатель двигателя в режим ACCESSORY .
- 4 Нажмите переключатель двигателя и удерживайте его нажатым в течение примерно 15 секунд, с усилием нажимая на педаль тормоза (автоматическая коробка передач) или на педали тормоза и сцепления (ручная коробка передач).

Если двигатель не запускается даже после выполнения описанных выше операций, возможна неисправность системы. Автомобиль необходимо проверить у авторизованного дилера или в ремонтной мастерской Toyota либо в другой организации, имеющей соответствующую квалификацию и оснащение.

## Если рычаг управления коробкой передач не удается вывести из положения Р (автоматическая коробка передач)

Если рычаг управления коробкой передач не перемещается при нажатой педали тормоза, система блокировки управления коробкой передач (система, предотвращающая непреднамеренное использование рычага управления коробкой передач) может быть неисправна. Незамедлительно произведите осмотр автомобиля у дилера или в ремонтной мастерской Toyota либо в другой организации, имеющей соответствующую квалификацию и оснащение.

В качестве чрезвычайной меры можно проделать следующие действия, чтобы получить возможность переместить рычаг управления коробкой передач:

- 1 Включите стояночный тормоз.
- 2 Автомобили без интеллектуальной системы входа и запуска:  
Переведите переключатель двигателя в положение "ACC".  
Автомобили с интеллектуальной системой входа и запуска:  
Переведите переключатель двигателя в режим ACCESSORY.
- 3 Выжмите педаль тормоза.
- 4 Нажмите кнопку отмены блокировки управления коробкой передач.

При нажатой кнопке рычаг управления коробкой передач можно переместить.

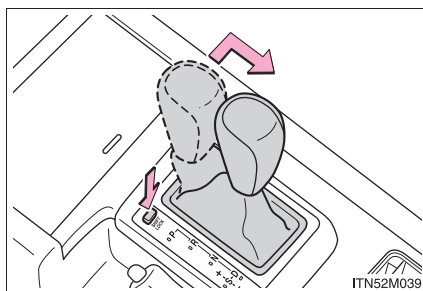



## Если электронный ключ не работает надлежащим образом (автомобили с интеллектуальной системой входа и запуска)

Если отсутствует связь между электронным ключом и автомобилем (→стр. 175) или электронный ключ не работает из-за разрядки элемента питания, использование интеллектуальной системы входа и запуска и беспроводного дистанционного управления невозможно. В этом случае можно открыть двери или запустить двигатель с помощью описанной ниже процедуры.

### Запирание и отпирание дверей и функции, связанные с ключом

Используйте механический ключ (→стр. 144) для выполнения следующих действий:

- ① Запирание всех дверей
- ② Закрывание окон и люка\* (повернуть и удерживать)
- ③ Отпирание всех дверей
- ④ Открывание окон и люка\* (повернуть и удерживать)

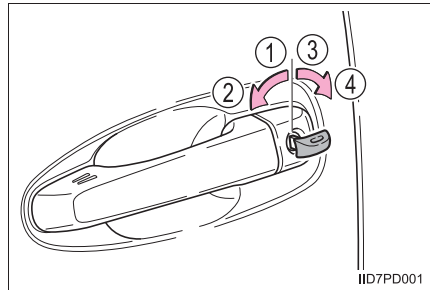

11D7PD001

\*: Эти параметры должны настраиваться любым авторизованным дилером или в ремонтной мастерской Toyota либо в другой организации, имеющей соответствующее оснащение и квалификацию.

### Запуск двигателя

► Автоматическая коробка передач

- 1 Убедитесь в том, что рычаг управления коробкой передач находится в положении Р, и выжмите педаль тормоза.
- 2 Приложите электронный ключ к переключателю двигателя стороной с эмблемой Toyota.

Если во время прикосновения ключа к переключателю открыть или закрыть какую-либо из дверей, сработает сигнализация, указывая на то, что ключ не удастся обнаружить с помощью функции запуска.

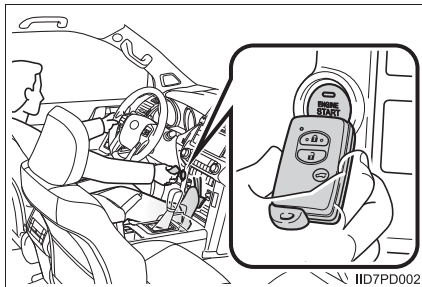

- 3 Не позднее 10 секунд после подачи предупреждающего звукового сигнала нажмите переключатель двигателя, удерживая педаль тормоза нажатой.

Если переключатель двигателя по-прежнему не работает, обратитесь к авторизованному дилеру или в ремонтную мастерскую Toyota либо в другую организацию, имеющую соответствующую квалификацию и оснащение.

► Ручная коробка передач

1 Установите рычаг управления коробкой передач в положение N и выжмите педаль сцепления.

2 Приложите электронный ключ к переключателю двигателя стороной с эмблемой Toyota.

Если во время прикосновения ключа к переключателю открыть или закрыть какую-либо из дверей, сработает сигнализация, указывая на то, что ключ не удастся обнаружить с помощью функции запуска.

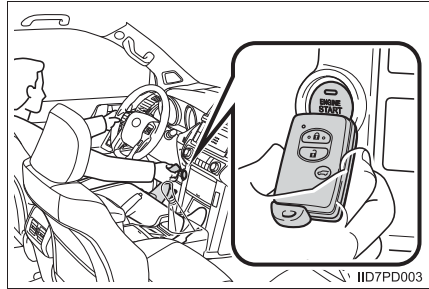

3 Не позднее 10 секунд после подачи предупреждающего звукового сигнала нажмите переключатель двигателя, удерживая педаль сцепления нажатой.

Если переключатель двигателя по-прежнему не работает, обратитесь к авторизованному дилеру или в ремонтную мастерскую Toyota либо в другую организацию, имеющую соответствующую квалификацию и оснащение.

### ■ Выключение двигателя

► Автомобили с автоматической коробкой передач

Переведите рычаг управления коробкой передач в положение P и нажмите переключатель двигателя, как это делается обычно для остановки двигателя.

► Автомобили с ручной коробкой передач

Установите рычаг управления коробкой передач в положение N и нажмите переключатель двигателя, как это делается обычно для остановки двигателя.

### ■ Замена элемента питания в ключе

Так как приведенная выше процедура – это только временная мера, при разрядке элемента питания в электронном ключе рекомендуется незамедлительно заменить элемент питания. (→стр. 629)

**■ Охранная система (при наличии)**

При запираании дверей с помощью механического ключа охранная система не включается.

Если дверь отпирается с помощью механического ключа при включенной охранной системе, охранная система может сработать. (→стр. 98)

**■ Изменение режимов переключателя двигателя****▶ Автомобили с автоматической коробкой передач**

не позднее 10 секунд после подачи звукового сигнала отпустите педаль тормоза и нажмите переключатель двигателя.

Двигатель не заводится и при каждом нажатии переключателя меняется режим. (→стр. 269)

**▶ Автомобили с ручной коробкой передач**

Не позднее 10 секунд после подачи звукового сигнала отпустите педаль сцепления нажмите переключатель двигателя.

Двигатель не заводится и при каждом нажатии переключателя меняется режим. (→стр. 269)

**■ Если неправильно работает электронный ключ**

Проверьте, что интеллектуальная система входа и запуска не была отключена во время персональной настройки. Если она отключена, включите ее.

(Персонально настраиваемые функции: →стр. 798)

**ПРЕДОСТЕРЕЖЕНИЕ!****■ При использовании механического ключа для работы с окнами с электроприводом или люком**

Окна с электроприводом или люк можно открывать/закрывать, только убедившись, что никто из пассажиров не рискует быть прищемленным окном или люком.

Кроме того, не позволяйте детям пользоваться механическим ключом. Иначе дети и другие пассажиры могут быть прищемлены окном с электроприводом или люком.

## Если разряжена аккумуляторная батарея автомобиля

Если аккумуляторная батарея автомобиля разряжена, для запуска двигателя можно использовать следующие процедуры.

Можно позвонить авторизованному дилеру или в ремонтную мастерскую Toyota либо в другую организацию, имеющую соответствующую квалификацию и оснащение.

Если у Вас есть комплект соединительных проводов для запуска от внешнего аккумулятора (“прикуриватель”) и второй автомобиль с 12-вольтовой аккумуляторной батареей, можно запустить двигатель своего автомобиля Toyota от внешнего источника, следуя приведенной ниже процедуре.

- 1 Проверьте, вынут ли из автомобиля ключ.

При подключении соединительных проводов для запуска от внешнего аккумулятора, в зависимости от ситуации, может активироваться сигнализация охранной системы и могут запереться двери. (→стр. 100)

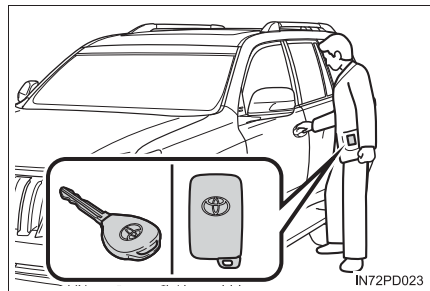

- 2 Откройте капот. (→стр. 578)
- 3 Снимите крышку двигателя.

► Автомобили с двигателем 1GR-FE

Поднимите край крышки до отсоединения фиксированных штырьков и затем потяните за нее, чтобы снять.

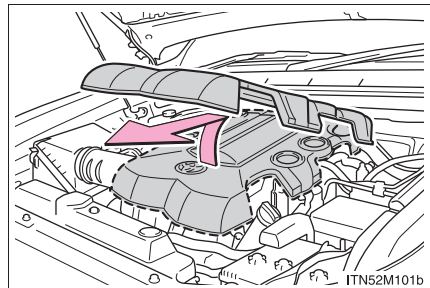

► Автомобили с двигателем 1GD-FTV

Поднимите край крышки до отсоединения фиксированных штырьков и затем потяните за нее, чтобы снять.

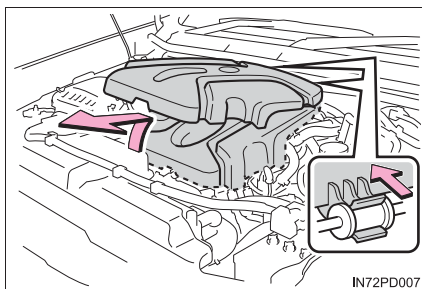

► Автомобили с двигателем 1KD-FTV\*1

① Снимите болты.

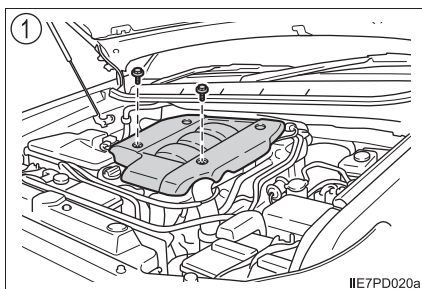

② Поднимите переднюю часть крышки двигателя и потяните за крышку, чтобы отсоединить ее от скобы на задней оси, как показано на рисунке.

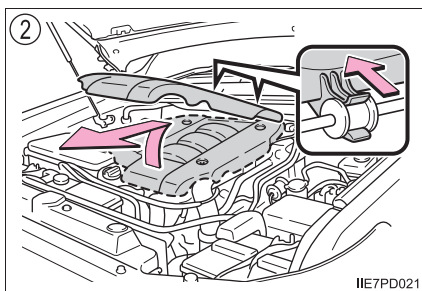

4 Подключите соединительные кабели, выполнив следующие действия:

- ① Положительная (+) клемма аккумулятора на Вашем автомобиле
- ② Положительная (+) клемма аккумулятора на другом автомобиле
- ③ Отрицательная (-) клемма аккумулятора на другом автомобиле
- ④ Подсоедините соединительный кабель к "земле" своего автомобиля, как показано на рисунке.

## ▶ Двигатель 2TR-FE

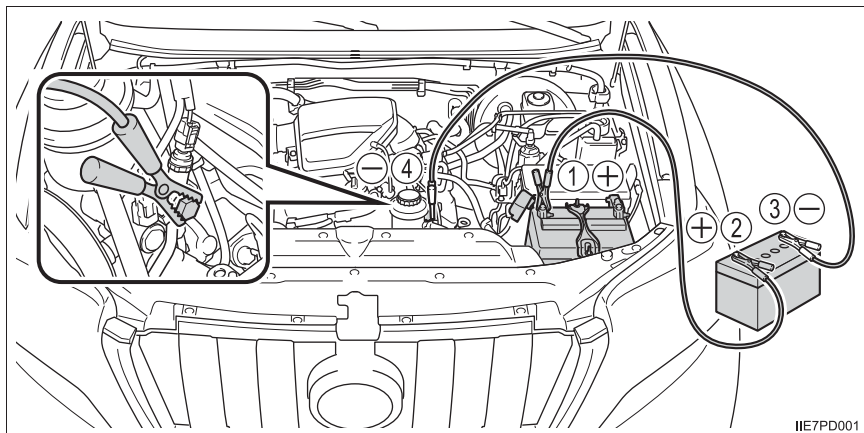

## ▶ Двигатель 1GR-FE

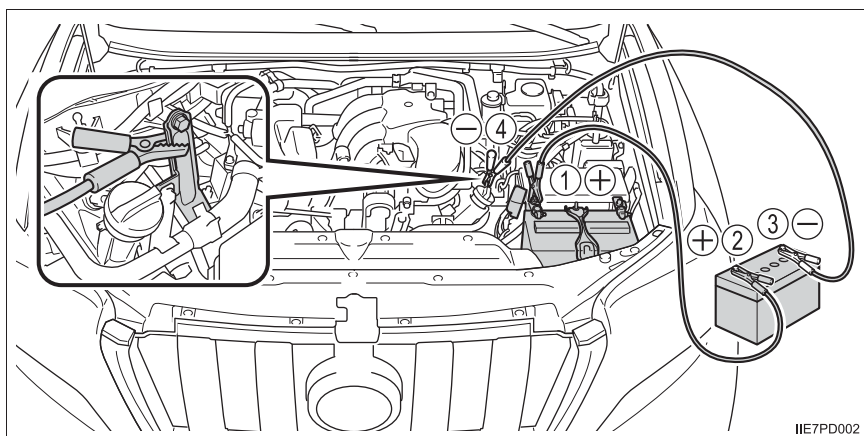

## ► Двигатель 1KD-FTV

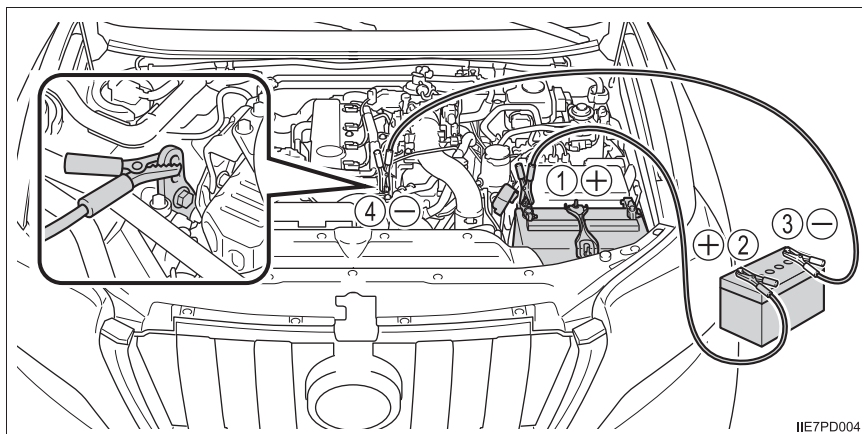

## ► Двигатель 1GD-FTV

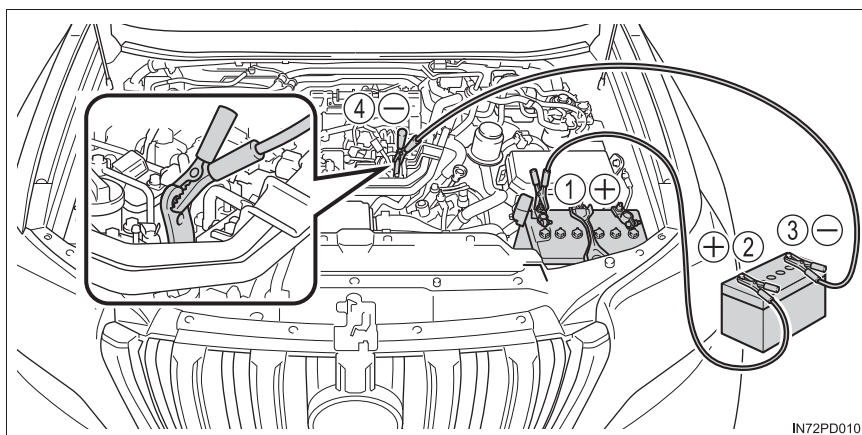



- 5 Запустите двигатель второго автомобиля. Слегка увеличьте частоту вращения коленчатого вала двигателя и поддерживайте ее на этом уровне приблизительно в течение 5 минут, чтобы подзарядить аккумуляторную батарею Вашего автомобиля.
- 6 Автомобили с интеллектуальной системой входа и запуска: Откройте и закройте любую из дверей, когда переключатель двигателя находится в положении выключения.
- 7 Поддерживая обороты двигателя на втором автомобиле, запустите двигатель своего автомобиля, переведя переключатель двигателя в режим IGNITION ON (автомобили с интеллектуальной системой входа и запуска) или в положение "ON" (автомобили без интеллектуальной системы входа и запуска).
- 8 После запуска двигателя снимите соединительные провода в последовательности, обратной той, в которой они были подсоединены.
- 9 Автомобили с двигателями 1GR-FE, 1GD-FTV и 1KD FTV\*1: Для установки крышки двигателя выполните эту процедуру в обратной последовательности. После установки проверьте, что фиксирующие штырьки вошли надежно.

Как только двигатель запустится, как можно скорее произведите осмотр автомобиля у авторизованного дилера или в ремонтной мастерской Toyota либо в другой организации, имеющей соответствующую квалификацию и оснащение.

\*1: Автомобили с системой DPF\*2

\*2: Чтобы определить наличие системы DPF в Вашем автомобиле, обратитесь к авторизованному дилеру или в ремонтную мастерскую Toyota либо в другую организацию, имеющую соответствующую квалификацию и оснащение.

---

**■ Запуск двигателя при разряженном аккумуляторе (автомобили с автоматической коробкой передач)**

Двигатель невозможно завести “с толкача”.

**■ Во избежание разрядки аккумуляторной батареи**

- Не включайте фары и аудиосистему при выключенном двигателе.
- Выключайте все ненужные электрические приборы, когда автомобиль в течение продолжительного времени эксплуатируется при низкой скорости, например в пробках.

**■ Зарядка аккумуляторной батареи**

Заряд аккумуляторной батареи постепенно уменьшается, даже когда автомобиль не используется. Это происходит вследствие естественной разрядки и тока утечки некоторых электроприборов. Если автомобиль не используется в течение длительного времени, аккумуляторная батарея может разрядиться и двигатель может не запуститься. (Аккумуляторная батарея автоматически заряжается во время движения автомобиля.)

**■ При подзарядке или замене аккумуляторной батареи (автомобили с интеллектуальной системой входа и запуска)**

- В некоторых случаях может оказаться невозможным отпереть двери при помощи интеллектуальной системы входа и запуска при разряженной аккумуляторной батарее. В таком случае для запираания/отпираания дверей воспользуйтесь пультом беспроводного дистанционного управления или механическим ключом.
- Двигатель может не запуститься после зарядки аккумуляторной батареи, но со второй попытки запустится в обычном режиме. Это не является неисправностью.
- Автомобиль запоминает режим переключателя двигателя. При повторном подсоединении аккумуляторной батареи система вернется в режим, установленный на момент разрядки батареи. Перед отсоединением батареи выключите переключатель двигателя. Если Вы не знаете, в каком режиме находился переключатель двигателя до разрядки аккумуляторной батареи, проявляйте особую осторожность при подсоединении батареи.

 **ПРЕДОСТЕРЕЖЕНИЕ!****■ Предотвращение воспламенения и взрыва аккумуляторной батареи**

Во избежание случайного воспламенения огнеопасного газа, который может выходить из аккумуляторной батареи, соблюдайте следующие меры предосторожности:

- Убедитесь в том, что соединительный кабель подключен к правильной клемме и не имеет никаких непредусмотренных контактов с чем-либо, помимо соответствующей клеммы.
- Не допускайте контакта клемм “+” и “-” соединительных кабелей друг с другом.
- Не курите, не допускайте возникновения искр или присутствия открытого огня поблизости от аккумуляторной батареи.

**■ Меры предосторожности при обращении с аккумуляторной батареей**

В аккумуляторной батарее содержится электролит, представляющий собой ядовитую и агрессивную кислоту, а другие его элементы содержат свинец и его соединения. При обращении с аккумуляторной батареей соблюдайте следующие меры предосторожности:

- При работе с аккумуляторной батареей обязательно пользуйтесь защитными очками и следите за тем, чтобы электролит не попал на кожу, одежду или на кузов автомобиля.
- Не наклоняйтесь над аккумуляторной батареей.
- При попадании электролита на кожу или в глаза немедленно промойте пораженные места водой и обратитесь за медицинской помощью. Пока Вы ждете получения медицинской помощи, положите на пораженное место влажную губку или ткань.
- Всегда мойте руки после обращения с поддоном аккумуляторной батареи, его клеммами и другими элементами, относящимися к аккумуляторной батарее.
- Не допускайте присутствия детей поблизости от аккумуляторной батареи.

**■ Во избежание повреждения автомобиля (автомобили с ручной коробкой передач)**

Не следует заводить автомобиль “с толкача”, так как каталитический конвертер может перегреться и стать пожароопасным.

**ВНИМАНИЕ!****■ При обращении с соединительными проводами**

Подключая соединительные кабели, следите за тем, чтобы они не попали в вентиляторы или под ремень.

**■ Во избежание повреждения крышки двигателя**

- При снятии крышки убедитесь, что Вы тянете крышку на себя только после того, как крышка была приподнята и фиксирующие штырьки вышли.
- При установке крышки не прикладывайте усилий и не подвергайте ее сильным ударам.

## Если двигатель автомобиля перегрелся

На перегрев автомобиля могут указывать следующие признаки.

- Стрелка на указателе температуры охлаждающей жидкости двигателя (→стр. 113) входит в красную зону, или чувствуется потеря мощности двигателя. (Например, скорость автомобиля не увеличивается.)
- Из-под капота идет пар.

### Процедура устранения проблемы

- 1 Остановите автомобиль в безопасном месте и выключите систему кондиционирования воздуха; затем остановите двигатель.
- 2 Если виден пар:
 

После того как пар спадет, осторожно поднимите капот.

Если пар не идет:

Осторожно поднимите капот.
- 3 После того как двигатель достаточно остыл, проверьте шланги и осмотрите радиатор на наличие протечек.

① Радиатор

② Вентиляторы системы охлаждения

При больших протечках охлаждающей жидкости немедленно обратитесь к авторизованному дилеру или в ремонтную мастерскую Toyota либо в другую организацию, имеющую соответствующую квалификацию и оснащение.

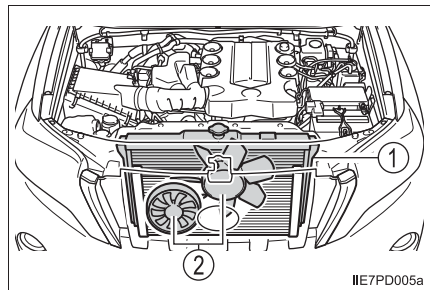

- 4 Уровень охлаждающей жидкости в норме, если он находится между нанесенными на стенке бачка линиями “FULL” и “LOW” (“F” и “L”).

- 1 Бачок
- 2 “FULL” или “F”
- 3 “LOW” или “L”
- 4 Крышка радиатора (при наличии)

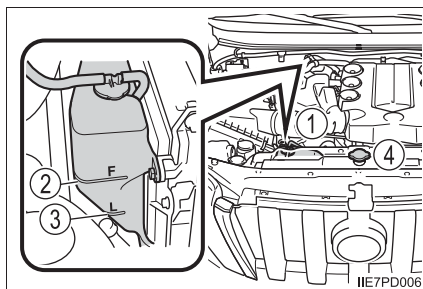

- 5 При необходимости добавьте охлаждающую жидкость.

Если охлаждающей жидкости под рукой нет, в крайнем случае можно использовать воду.

► Бензиновый двигатель

► Дизельный двигатель

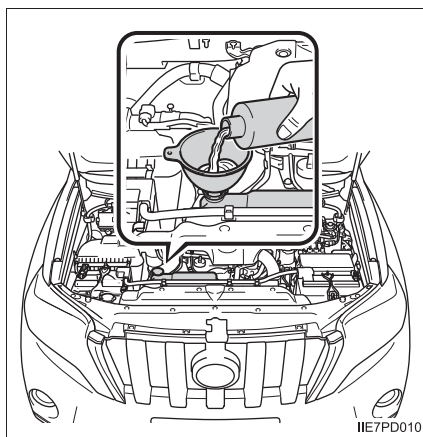
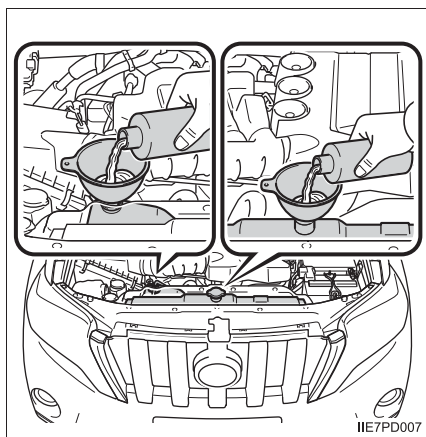

- 6 Запустите двигатель и включите систему кондиционирования воздуха, чтобы проверить работу охлаждающих вентиляторов радиатора и наличие протечек охлаждающей жидкости в радиаторе и шлангах.

Вентиляторы начинают работать при включенной системе кондиционирования воздуха сразу после холодного запуска. Проверьте работу вентиляторов путем проверки звука и потока воздуха. Если это сложно проверить, повторно включите и выключите систему кондиционирования воздуха. (Вентиляторы могут не работать при температуре ниже нуля градусов.)

**7** Если вентиляторы не работают:

Немедленно выключите двигатель и обратитесь к авторизованному дилеру или в ремонтную мастерскую Toyota либо в другую организацию, имеющую соответствующую квалификацию и оснащение.

Если вентиляторы работают:

Автомобиль необходимо проверить у авторизованного дилера или в ремонтной мастерской Toyota либо в другой организации, имеющей соответствующую квалификацию и оснащение.

**⚠ ПРЕДОСТЕРЕЖЕНИЕ!****■ При осмотре подкапотного пространства автомобиля**

Соблюдайте следующие меры предосторожности. Невыполнение этих требований может стать причиной тяжелой травмы.

- Если из-под капота исходит пар, не открывайте капот, пока пар не исчезнет. Моторный отсек может быть очень горячим.
- Не допускайте приближения рук и предметов одежды (особенно галстука или шарфа) к вентиляторам и ремням. В противном случае может произойти защемление рук или одежды, что может вызвать серьезную травму.
- Не ослабляйте крышку радиатора или крышку расширительного бачка охлаждающей жидкости, пока двигатель и радиатор еще не остыли. Может вырваться горячий пар или охлаждающая жидкость.

**⚠ ВНИМАНИЕ!****■ Добавление охлаждающей жидкости двигателя**

Добавляйте охлаждающую жидкость постепенно, после того как двигатель достаточно остынет. Слишком быстрое заливание холодной охлаждающей жидкости в горячий двигатель может вызвать его повреждение.

**■ Во избежание повреждения системы охлаждения**

Соблюдайте следующие меры предосторожности:

- Не допускайте загрязнения охлаждающей жидкости посторонними веществами (такими как песок, пыль и т.п.).
- Не используйте добавки к охлаждающим жидкостям.

## Если закончилось топливо и двигатель заглох (только дизельный двигатель)

Если закончилось топливо и двигатель заглох:

- 1 Заправьте автомобиль.
- 2 Для заполнения топливной системы качайте топливо насосом для подкачки топлива до тех пор, пока не почувствуете возросшее сопротивление.

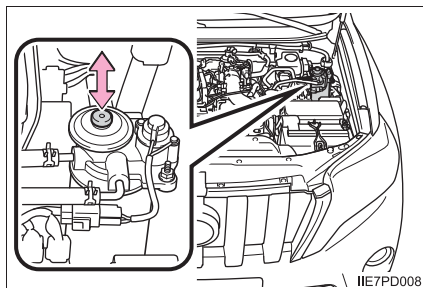

- 3 Запустите двигатель. (→стр. 263, 266)

Если после выполнения указанных выше операций двигатель не запускается, подождите 10 секунд и повторите шаги 2 и 3. Если двигатель не включается, обратитесь к авторизованному дилеру или в ремонтную мастерскую Toyota либо в другую организацию, имеющую соответствующую квалификацию и оснащение.

После запуска двигателя слегка нажмите педаль акселератора, пока двигатель не начнет работать равномерно.

### ВНИМАНИЕ!

#### ■ При запуске двигателя

- Не пользуйтесь стартером до тех пор, пока не заправите автомобиль и не накачаете топливо насосом для подкачки топлива. В противном случае можно повредить двигатель и топливную систему.
- Не вращайте двигатель стартером дольше 30 секунд за одну попытку запуска. Иначе могут перегреться стартер и электропроводка.



## Если автомобиль увяз

**Если колеса пробуксовывают или автомобиль увяз в грязи или снегу, выполните следующие действия:**

- 1 Выключите двигатель. Поставьте автомобиль на стояночный тормоз и переведите рычаг управления коробкой передач в положение P (автоматическая коробка передач) или N (ручная коробка передач).
- 2 Очистите зону вокруг увязшего колеса от грязи, снега или песка.
- 3 Подложите доски, камни или другие подходящие материалы под колеса, чтобы помочь восстановить сцепление колес с грунтом.
- 4 Запустите двигатель.
- 5 Переведите рычаг управления коробкой передач в положение D или R (автомобили с автоматической коробкой передач) либо в положение 1 или R (автомобили с ручной коробкой передач) и выключите стояночный тормоз. Затем с осторожностью нажмите педаль акселератора.

### ■ Если трудно высвободить автомобиль

Выключите TRC и/или VSC, если эти функции мешают высвобождению автомобиля. (→стр. 392)

Нажмите  для отключения системы TRC.

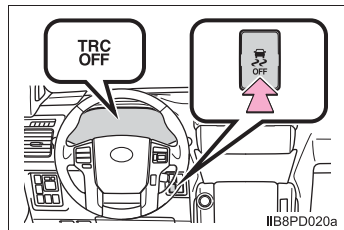

 **ПРЕДОСТЕРЕЖЕНИЕ!****■ При попытке высвободить увязший автомобиль**

Если для высвобождения автомобиля выбран вариант его раскочки назад и вперед, убедитесь в том, что окружающая зона свободна, чтобы не ударить другие автомобили или объекты и не задеть людей. Автомобиль при высвобождении может резко дернуться вперед или назад. Следует быть особенно осторожным.

**■ При перемещении рычага управления коробкой передач**

В случае автомобилей с автоматической коробкой передач не перемещайте рычаг управления коробкой передач при нажатой педали акселератора.

Это может привести к неожиданно резкому ускорению автомобиля, которое может повлечь за собой столкновение и привести к смертельному исходу или тяжелым травмам.

 **ВНИМАНИЕ!****■ Во избежание повреждения трансмиссии и других элементов**

- Избегайте пробуксовки колес и чрезмерного нажатия на педаль акселератора.
- Если даже после выполнения этих действий автомобиль остается увязшим, для его высвобождения может потребоваться буксировка.
- Только автомобили с многофункциональным дисплеем типа А: Если при попытке высвобождения застрявшего автомобиля включается предупреждающий индикатор температуры жидкости в автоматической коробке передач, немедленно снимите ногу с педали акселератора и подождите, пока предупреждающий индикатор не выключится. В противном случае коробка передач может быть повреждена. (→стр. 672)
- Автомобили с многофункциональным дисплеем типа С: Если при попытке высвобождения застрявшего автомобиля отображается предупреждение о температуре жидкости для автоматической коробки передач, немедленно снимите ногу с педали акселератора и подождите, пока сообщение не исчезнет. В противном случае трансмиссия может быть повреждена. (→стр. 686)

## Технические характеристики автомобиля

# 9

- 9-1. Технические характеристики**  
Данные по техническому обслуживанию (топливо, уровень масла и т.д.) ..... 762  
Сведения о топливе ..... 794
- 9-2. Персональная настройка**  
Персонально настраиваемые функции ..... 798
- 9-3. Системы, нуждающиеся в инициализации**  
Системы, нуждающиеся в инициализации ..... 809

## Данные по техническому обслуживанию (топливо, уровень масла и т.д.)

### Размеры и масса

Полная длина	Модели с 5 дверьми	4780 мм <sup>*1</sup> 4950 мм <sup>*2</sup>
	Модели с 3 дверьми	4335 мм <sup>*1</sup> 4505 мм <sup>*2</sup>
Полная ширина		1885 мм
Полная высота <sup>*3</sup>	Модели с 5 дверьми	1835 мм <sup>*4, 6</sup> 1845 мм <sup>*5, 6</sup> 1880 мм <sup>*4, 7</sup> 1890 мм <sup>*5, 7</sup>
	Модели с 3 дверьми	1830 мм <sup>*6</sup> 1875 мм <sup>*7</sup>
Колесная база	Модели с 5 дверьми	2790 мм
	Модели с 3 дверьми	2450 мм
Передняя и задняя колея		1605 мм <sup>*8</sup> 1585 мм <sup>*9</sup>

Полная масса автомобиля	Двигатель 1GR-FE		Кроме моделей с 2 сиденьями 2900 кг Модели с 2 сиденьями 2830 кг
	Двигатель 2TR-FE		2850 кг
	Двигатель 1KD-FTV	Модели с 5 дверьми	2990 кг
		Модели с 3 дверьми	2600 кг
	Двигатель 1GD-FTV	Модели с 5 дверьми	2990 кг <sup>*10</sup> 2950 кг <sup>*11</sup> 2930 кг <sup>*12</sup>
		Модели с 3 дверьми	2600 кг
Максимальная допустимая нагрузка на ось	Спереди		1450 кг
	Сзади		1800 кг
Нагрузка на буксировочное устройство			120 кг <sup>*13</sup> 60 кг <sup>*14</sup>
Масса буксируемого прицепа	Оборудованного тормозами		3000 кг <sup>*13</sup> 1500 кг <sup>*14</sup>
	Не оборудованного тормозами		750 кг

- \*1: Автомобили без запасного колеса на двери багажного отделения
- \*2: Автомобили с запасным колесом на двери багажного отделения
- \*3: Незагруженные автомобили
- \*4: Автомобили, оснащенные задней пневматической подвеской с регулируемой высотой
- \*5: Автомобили без задней пневматической подвески с регулируемой высотой
- \*6: Автомобили без продольного бруса крыши
- \*7: Автомобили с продольным брусом крыши
- \*8: шины P265/65R17, 265/65R17, P265/60R18 или 265/60R18
- \*9: шины P245/70R17 или 245/70R17
- \*10: Исключая модели с 2-мя дверьми
- \*11: Автомобили с автоматической коробкой передач
- \*12: Автомобили с ручной коробкой передач
- \*13: С кодом модели <sup>\*15</sup>, имеющим "W" в качестве последнего символа
- \*14: Кроме автомобилей к кодом модели <sup>\*15</sup>, имеющим "W" в качестве последнего символа
- \*15: Код модели указан на табличке, установленной заводом-изготовителем. (→стр. 765)

## Идентификация автомобиля

### ■ Идентификационный номер автомобиля

Идентификационный номер автомобиля (VIN) является имеющим законную силу идентификатором автомобиля. Это основной идентификационный номер автомобиля Toyota. Он используется при регистрации права собственности на автомобиль.

Этот номер отштампован на правой передней части рамы.

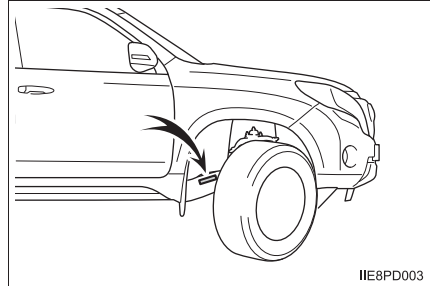

На некоторых моделях этот номер также отштампован в левой верхней части панели приборов.

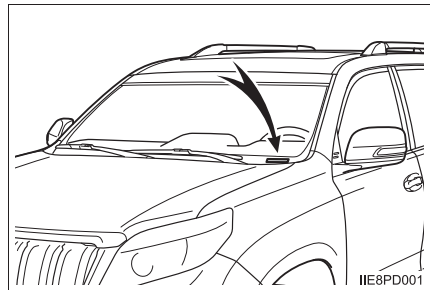

Этот номер также указан на табличке изготовителя, размещенной на левой средней боковой стойке.

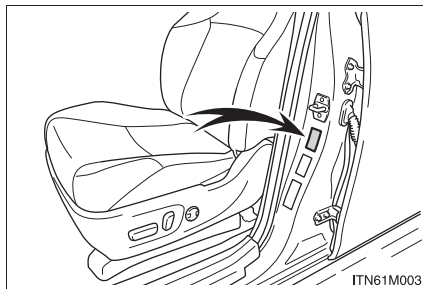

### ■ Номер двигателя

Номер двигателя отштампован на блоке двигателя, как показано на рисунке.

#### ▶ Двигатель 1GR-FE

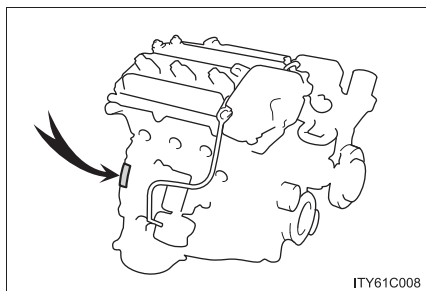

#### ▶ Двигатель 2TR-FE

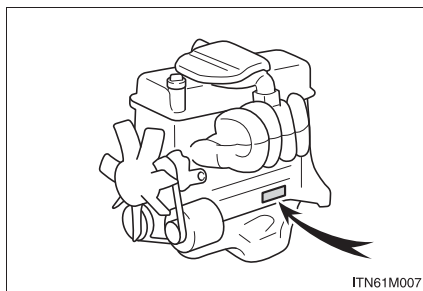

#### ▶ Двигатель 1GD-FTV

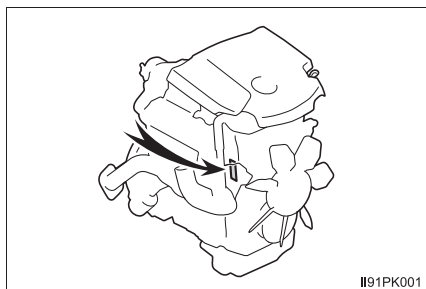

#### ▶ Двигатель 1KD-FTV

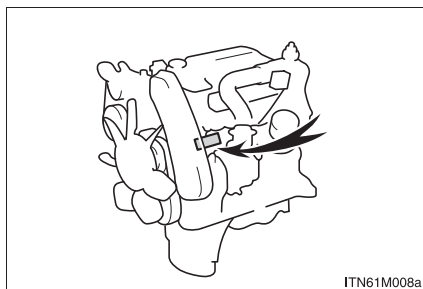



**Двигатель**

## ► Бензиновый двигатель

Модель	1GR-FE	2TR-FE
Тип	V-образный 6-цилиндровый, 4-тактный, бензиновый	4-цилиндровый рядный 4-тактный бензиновый
Диаметр цилиндра и ход поршня	94,0 × 95,0 мм	95,0 × 95,0 мм
Рабочий объем	3956 см <sup>3</sup>	2694 см <sup>3</sup>
Зазор клапанов	Автоматическая регулировка	
Натяжение приводного ремня		

## ► Дизельный двигатель

Модель	1KD-FTV	1GD-FTV
Тип	4-цилиндровый рядный 4-тактный дизельный (с турбонагнетателем)	
Диаметр цилиндра и ход поршня	96,0 × 103,0 мм	92,0 × 103,6 мм
Рабочий объем	2982 см <sup>3</sup>	2755 см <sup>3</sup>
Зазор в клапанах (холодный двигатель)	Впускные: 0,20 — 0,30 мм Выпускные: 0,35 — 0,45 мм	Автоматическая регулировка
Натяжение приводного ремня	Автоматическая регулировка	

**Топливо**

## ► Бензиновый двигатель

Тип топлива		Территория ЕС: Только неэтилированный бензин, соответствующий европейскому стандарту EN228 За пределами территории ЕС: Только неэтилированный бензин
Октановое число по исследовательскому методу		Двигатель 1GR-FE: 95 или выше Двигатель 2TR-FE: 91 или выше
Емкость топливного бака (справочно)	Автомобили с дополнительным топливным баком	150 л
	Автомобили без дополнительного топливного бака	87 л

## ► Дизельный двигатель

Тип топлива		Только дизельное топливо
Цетановое число		48 или выше
Емкость топливного бака (справочно)	Автомобили с дополнительным топливным баком	150 л
	Автомобили без дополнительного топливного бака	87 л

## Система смазки

### ► Двигатель 1GR-FE

Заправочный объем масла (При сливе и заправке – справочно *1)	
С фильтром	6,2 л
Без фильтра	5,7 л

\*1: Количество моторного масла является справочной величиной, которой нужно следовать при замене моторного масла. Прогрейте и выключите двигатель, подождите не менее 5 минут и проверьте уровень масла с помощью измерительного щупа.

### ■ Выбор моторного масла (модели GRJ150L-GKTEKW\*2)

\*2: Код модели указан на табличке, установленной заводом-изготовителем.  
(→стр. 765)

В автомобиле Toyota используется масло “Toyota Genuine Motor Oil”. Toyota рекомендует использование масла “Toyota Genuine Motor Oil”. Возможно также использование другого моторного масла соответствующего качества.

Марка масла:

0W-20, 5W-30 и 10W-30:

Всесезонное моторное масло класса SL “Energy-Conserving” (энергосберегающее), SM “Energy-Conserving” (энергосберегающее) или SN “Resource-Conserving” (ресурсосберегающее) по классификации API или всесезонное моторное масло ILSAC

15W-40:

Всесезонное моторное масло класса SL, SM или SN по классификации API

Рекомендуемая вязкость (SAE):

На заводе-изготовителе в автомобиль Toyota заливается масло SAE 0W-20, обеспечивающее оптимальный расход топлива и хороший запуск в холодную погоду. Если масло SAE 0W-20 отсутствует, можно использовать масло SAE 5W-30.

Однако при следующей замене масла его следует заменить маслом SAE 0W-20.

При использовании моторного масла вязкости SAE 10W-30 или выше при крайне низких температурах возможны затруднения при запуске двигателя, поэтому рекомендуется использовать моторное масло SAE 5W-20 или 0W-30.

Вязкость масла (для примера здесь объясняется 0W-20):

- 0W в маркировке вязкости масла 0W-20 показывает свойства масла при запуске двигателя в холодную погоду. Масла с более низким значением перед буквой W обеспечивают более легкий пуск двигателя в холодную погоду.
- Число 20 в маркировке вязкости масла 0W-20 показывает свойства масла при запуске двигателя в теплую погоду. Масло с высокой вязкостью (с большим числом) является предпочтительным, если автомобиль эксплуатируется на высоких скоростях или с высокой нагрузкой.



Расшифровка надписей на этикетках, размещаемых на канистрах с маслом:

На некоторых канистрах указываются один из двух или оба зарегистрированных знака API, чтобы помочь выбрать масло, которое следует использовать.

### ① Символ API

Верхняя часть: “API SERVICE SN” обозначает качество масла по классификации API (Американского института нефти) (API).

Центральная часть: “SAE 0W-20” означает класс вязкости SAE.

Нижняя часть: надпись “Resource-Conserving” (ресурсосберегающее) означает, что масло обладает свойствами, снижающими расход топлива и влияние на окружающую среду.

### ② Знак сертификации ILSAC

Знак сертификации ILSAC (Международный комитет по стандартизации и сертификации смазочных материалов) указывается на передней стороне канистры с маслом.

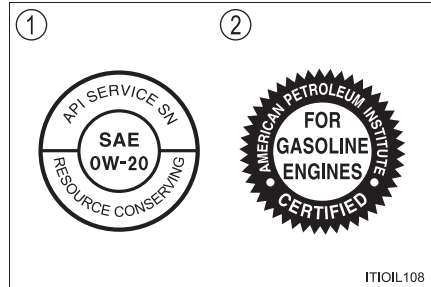

**■ Выбор моторного масла (модели GRJ150L-GKTEK\*3)**

\*3: Код модели указан на табличке, установленной заводом-изготовителем.  
(→стр. 765)

В автомобиле Toyota используется масло “Toyota Genuine Motor Oil”. Используйте одобренное для автомобиля Toyota масло “Toyota Genuine Motor Oil” или эквивалент, удовлетворяющий приведенным требованиям к качеству и вязкости.

Марка масла:

5W-30 и 10W-30:

всесезонное моторное масло класса SL “Energy-Conserving” (энергосберегающее), SM “Energy-Conserving” (энергосберегающее) или SN “Resource-Conserving” (ресурсосберегающее) по классификации API или всесезонное моторное масло ILSAC

15W-40:

Всесезонное моторное масло класса SL, SM или SN по классификации API

### Рекомендуемая вязкость (SAE):

При использовании моторного масла вязкости SAE 10W-30 или выше при крайне низких температурах возможны затруднения при запуске двигателя, поэтому рекомендуется использовать моторное масло SAE 5W-30.

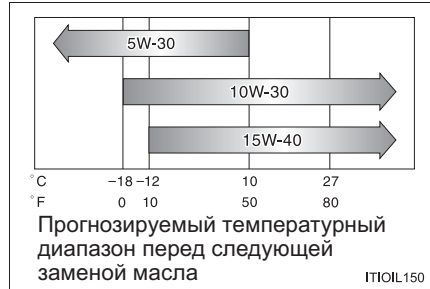

Вязкость масла (для примера здесь объясняется 10W-30):

- 10W в маркировке вязкости масла 10W-30 показывает свойства масла при запуске двигателя в холодную погоду. Масла с более низким значением перед буквой W обеспечивают более легкий пуск двигателя в холодную погоду.
- Число 30 в маркировке вязкости масла 10W-30 показывает свойства масла при запуске двигателя в теплую погоду. Масло с высокой вязкостью (с большим числом) является предпочтительным, если автомобиль эксплуатируется на высоких скоростях или с высокой нагрузкой.

Расшифровка надписей на этикетках, размещаемых на канистрах с маслом:

На некоторых канистрах указываются один из двух или оба зарегистрированных знака API, чтобы помочь выбрать масло, которое следует использовать.

### ① Символ API

Верхняя часть: "API SERVICE SN" обозначает качество масла по классификации API (Американского института нефти) (API).

Центральная часть: "SAE 0W-30" означает класс вязкости SAE.

Нижняя часть: надпись "Resource-Conserving" (ресурсосберегающее) означает, что масло обладает свойствами, снижающими расход топлива и влияние на окружающую среду.

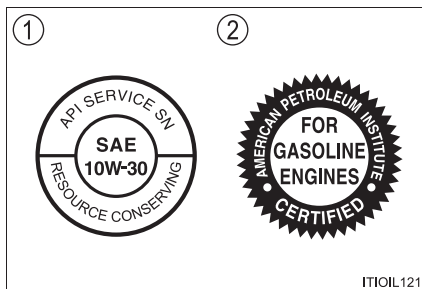

### ② Знак сертификации ILSAC

Знак сертификации ILSAC (Международный комитет по стандартизации и сертификации смазочных материалов) указывается на передней стороне канистры с маслом.



### ► Двигатель 2TR-FE

Заправочный объем масла (При сливе и заправке – справочно*)	
С фильтром	5,9 л
Без фильтра	5,5 л

\*: Количество моторного масла является справочной величиной, которой нужно следовать при замене моторного масла. Прогрейте и выключите двигатель, подождите не менее 5 минут и проверьте уровень масла с помощью измерительного щупа.

### ■ Выбор моторного масла

В автомобиле Toyota используется масло “Toyota Genuine Motor Oil”. Используйте одобренное для автомобиля Toyota масло “Toyota Genuine Motor Oil” или эквивалент, удовлетворяющий приведенным требованиям к качеству и вязкости.

Марка масла:

0W-20, 5W-20, 5W-30 и 10W-30:

Всесезонное моторное масло класса SL “Energy-Conserving” (энергосберегающее), SM “Energy-Conserving” (энергосберегающее) или SN “Resource-Conserving” (ресурсосберегающее) по классификации API или всесезонное моторное масло ILSAC

15W-40:

Всесезонное моторное масло класса SL, SM или SN по классификации API

Рекомендуемая вязкость (SAE):

При использовании моторного масла вязкости SAE 10W-30 или выше при крайне низких температурах возможны затруднения при запуске двигателя, поэтому рекомендуется использовать моторное масло SAE 0W-20, 5W-20 или 5W-30.

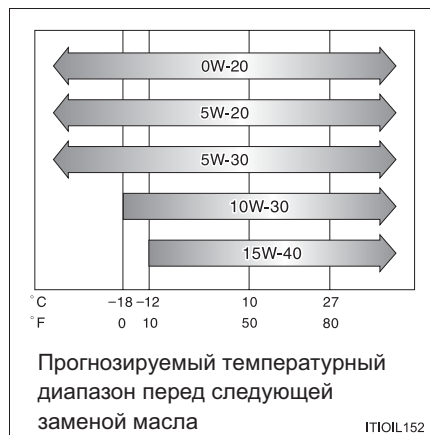

## ► Двигатель 1KD-FTV

Заправочный объем масла (слив и заправка — справочно *1)	
С фильтром	7,0 л
Без фильтра	6,7 л

\*1: Количество моторного масла является справочной величиной, которой нужно следовать при замене моторного масла. Прогрейте и выключите двигатель, подождите не менее 5 минут и проверьте уровень масла с помощью измерительного щупа.

■ **Выбор моторного масла (модели KDJ150L-GKFEYW, KDJ150L-GKAEYW, KDJ155L-GJFEYW и KDJ155L-GJAEYW\*2)**

\*2: Код модели указан на табличке, установленной заводом-изготовителем.  
(→стр. 765)

В автомобиле Toyota используется масло “Toyota Genuine Motor Oil”. Используйте одобренное для автомобиля Toyota масло “Toyota Genuine Motor Oil” или эквивалент, удовлетворяющий приведенным требованиям к качеству и вязкости.

Марка масла: ACEA B1, API CF-4 или CF

Рекомендуемая вязкость (SAE):

На заводе-изготовителе в автомобиль Toyota заливается масло SAE 5W-30, обеспечивающее оптимальный расход топлива и хороший запуск в холодную погоду.

При использовании моторного масла вязкости SAE 10W-30 или выше при крайне низких температурах возможны затруднения при запуске двигателя, поэтому рекомендуется использовать моторное масло SAE 5W-30.

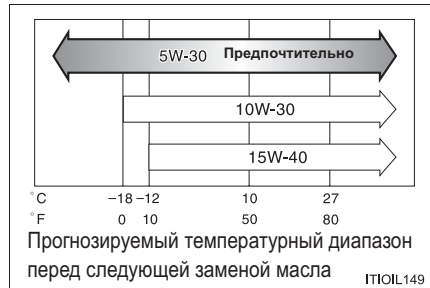

Вязкость масла (для примера здесь объясняется 5W-30):

- 5W в маркировке вязкости масла 5W-30 показывает свойства масла при запуске двигателя в холодную погоду. Масла с более низким значением перед буквой W обеспечивают более легкий пуск двигателя в холодную погоду.
- Число 30 в маркировке вязкости масла 5W-30 показывает свойства масла при запуске двигателя в теплую погоду. Масло с высокой вязкостью (с большим числом) является предпочтительным, если автомобиль эксплуатируется на высоких скоростях или с высокой нагрузкой.

## ■ Выбор моторного масла (модели KDJ150L-GKFEY и KDJ150L-GKAEY\*<sup>2</sup>, кроме удовлетворяющих стандарту EURO IV\*<sup>3</sup>)

\*<sup>2</sup>: Код модели указан на табличке, установленной заводом-изготовителем. (→стр. 765)

\*<sup>3</sup>: EURO IV - экологический стандарт, регулирующий содержание вредных веществ в выхлопных газах. Если Вы не знаете, удовлетворяет ли Ваш автомобиль соответствующим стандартам, обратитесь к авторизованному дилеру или в ремонтную мастерскую Toyota, либо в другую организацию, имеющую соответствующую квалификацию и оснащение.

В автомобиле Toyota используется масло “Toyota Genuine Motor Oil”. Используйте одобренное для автомобиля Toyota масло “Toyota Genuine Motor Oil” или эквивалент, удовлетворяющий приведенным требованиям к качеству и вязкости.

Марка масла: API CF-4, CF или ACEA B1 (Можно также использовать API CE или CD.)

Рекомендуемая вязкость (SAE):

SAE 5W-30 – наилучший выбор для экономии топлива и хорошего запуска в холодную погоду.

При использовании моторного масла вязкости SAE 10W-30 или выше при крайне низких температурах возможны затруднения при запуске двигателя, поэтому рекомендуется использовать моторное масло SAE 5W-30.

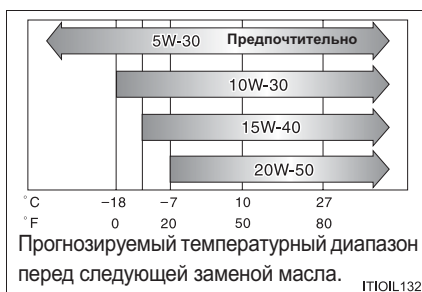

Вязкость масла (для примера здесь объясняется 5W-30):

- 5W в маркировке вязкости масла 5W-30 показывает свойства масла при запуске двигателя в холодную погоду. Масла с более низким значением перед буквой W обеспечивают более легкий пуск двигателя в холодную погоду.
- Число 30 в маркировке вязкости масла 5W-30 показывает свойства масла при запуске двигателя в теплую погоду. Масло с высокой вязкостью (с большим числом) является предпочтительным, если автомобиль эксплуатируется на высоких скоростях или с высокой нагрузкой.

## ■ Выбор моторного масла (модели KDJ150L-GKFEY и KDJ150L-GKAEY\*<sup>2</sup>, удовлетворяющие стандарту EURO IV\*<sup>3</sup>)

\*<sup>2</sup>: Код модели указан на табличке, установленной заводом-изготовителем. (→стр. 765)

\*<sup>3</sup>: EURO IV - экологический стандарт, регулирующий содержание вредных веществ в выхлопных газах. Если Вы не знаете, удовлетворяет ли Ваш автомобиль соответствующим стандартам, обратитесь к авторизованному дилеру или в ремонтную мастерскую Toyota, либо в другую организацию, имеющую соответствующую квалификацию и оснащение.

В автомобиле Toyota используется масло “Toyota Genuine Motor Oil”. Используйте одобренное для автомобиля Toyota масло “Toyota Genuine Motor Oil” или эквивалент, удовлетворяющий приведенным требованиям к качеству и вязкости.

Марка масла: API CF-4, CF или ACEA B1

Рекомендуемая вязкость (SAE):

SAE 5W-30 – наилучший выбор для экономии топлива и хорошего запуска в холодную погоду.

При использовании моторного масла вязкости SAE 10W-30 или выше при крайне низких температурах возможны затруднения при запуске двигателя, поэтому рекомендуется использовать моторное масло SAE 5W-30.

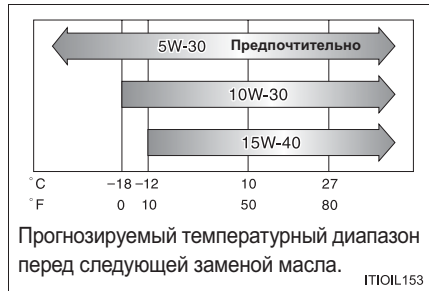

Вязкость масла (для примера здесь объясняется 5W-30):

- 5W в маркировке вязкости масла 5W-30 показывает свойства масла при запуске двигателя в холодную погоду. Масла с более низким значением перед буквой W обеспечивают более легкий пуск двигателя в холодную погоду.
- Число 30 в маркировке вязкости масла 5W-30 показывает свойства масла при запуске двигателя в теплую погоду. Масло с высокой вязкостью (с большим числом) является предпочтительным, если автомобиль эксплуатируется на высоких скоростях или с высокой нагрузкой.

## ► Двигатели 1GD-FTV

Заправочный объем масла (слив и заправка — справочно*)	
С фильтром	7,7 л
Без фильтра	7,2 л

\*: Количество моторного масла является справочной величиной, которой нужно следовать при замене моторного масла. Прогрейте и выключите двигатель, подождите не менее 5 минут и проверьте уровень масла с помощью измерительного щупа.

■ **Выбор моторного масла**

В автомобиле Toyota используется масло “Toyota Genuine Motor Oil”. Toyota рекомендует использование масла “Toyota Genuine Motor Oil”. Возможно также использование другого моторного масла соответствующего качества.

Марка масла: ACEA C2

**ВНИМАНИЕ!**

Использование любого другого масла, кроме ACEA C2, может привести к повреждению каталитического преобразователя.

Рекомендуемая вязкость (SAE):

На заводе-изготовителе в автомобиль Toyota заливается масло SAE 0W-30, обеспечивающее оптимальный расход топлива и хороший запуск в холодную погоду.

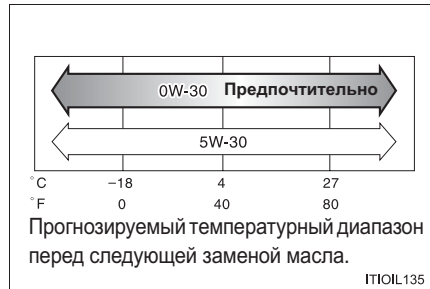

Вязкость масла (для примера здесь объясняется 0W-30):

- 0W в маркировке вязкости масла 0W-30 показывает свойства масла при запуске двигателя в холодную погоду. Масла с более низким значением перед буквой W обеспечивают более легкий пуск двигателя в холодную погоду.
- Число 30 в маркировке вязкости масла 0W-30 показывает свойства масла при запуске двигателя в теплую погоду. Масло с высокой вязкостью (с большим числом) является предпочтительным, если автомобиль эксплуатируется на высоких скоростях или с высокой нагрузкой.

## Система охлаждения

Заправочный объем (справочно)	Двигатель 1GR-FE	С автоматической коробкой передач	С подогревателем жидкости для автоматической коробки передач	▶ С задним отопителем 12,8 л ▶ Без заднего отопителя 11,0 л
			Без подогревателя жидкости для автоматической коробки передач	▶ С задним отопителем 12,3 л ▶ Без заднего отопителя 10,5 л
		С ручной коробкой передач		▶ С задним отопителем 12,5 л ▶ Без заднего отопителя 10,7 л
	Двигатель 2TR-FE	С автоматической коробкой передач		▶ С задним отопителем 9,9 л ▶ Без заднего отопителя 8,1 л
		С ручной коробкой передач		▶ С задним отопителем 10,1 л ▶ Без заднего отопителя 8,3 л



Заправочный объем (справочно)	Двигатель 1KD-FTV	С автоматической коробкой передач	<ul style="list-style-type: none"> <li>▶ С задним отопителем 14,9 л</li> <li>▶ Без заднего отопителя 13,1 л</li> </ul>
		С ручной коробкой передач	<ul style="list-style-type: none"> <li>▶ С задним отопителем 15,0 л</li> <li>▶ Без заднего отопителя 13,2 л</li> </ul>
	Двигатель 1GD-FTV	С автоматической коробкой передач	<ul style="list-style-type: none"> <li>▶ С задним отопителем 11,8 л</li> <li>▶ Без заднего отопителя 10,0 л</li> </ul>
		С ручной коробкой передач	<ul style="list-style-type: none"> <li>▶ С задним отопителем 11,9 л</li> <li>▶ Без заднего отопителя 10,1 л</li> </ul>
Марка охлаждающей жидкости			<p>Используйте одну из следующих.</p> <ul style="list-style-type: none"> <li>• Охлаждающая жидкость Toyota с увеличенным сроком службы “Toyota Super Long Life Coolant”</li> <li>• Аналогичная высококачественная охлаждающая жидкость на основе этиленгликоля, не содержащая силикаты, амины, нитриты или бораты и произведенная с использованием обеспечивающей долгий срок службы гибридной органо-кислотной технологии.</li> </ul> <p>Не используйте обычную воду.</p>

**Система зажигания (свеча зажигания бензинового двигателя)**

Марка	Двигатель 1GR-FE	DENSO SK16HR11
	Двигатель 2TR-FE	DENSO FK20HR-A8
Зазор	Двигатель 1GR-FE	1,1 мм
	Двигатель 2TR-FE	0,8 мм

**⚠ ВНИМАНИЕ!****■ Свечи зажигания с иридиевым концом электрода**

Используйте только свечи зажигания с иридиевым концом электрода. Не регулируйте зазор между электродами.

**Электрическая система****■ Аккумуляторная батарея**

Плотность электролита при 20°C:	1,250 — 1,290 полностью заряжена
	1,160 — 1,200 заряжена наполовину
	1,060 — 1,100 разряжена

**■ Ток зарядки**

Быстрая зарядка	макс. 15 А
Медленная зарядка	макс. 5 А

**Передний дифференциал**

Заправочный объем масла	1,40 л
Марка и вязкость масла *	Трансмиссионное масло “Toyota Genuine Differential Gear Oil” LT 75W-85 GL-5 или эквивалентное.

\*: На заводе-изготовителе в автомобиле Toyota заливается оригинальное трансмиссионное масло “Toyota Genuine Differential Gear Oil”. Используйте одобренное для автомобилей Toyota масло “Toyota Genuine Differential Gear Oil” или эквивалентное ему по качеству для обеспечения соответствия приведенным выше техническим характеристикам. Обратитесь к любому авторизованному дилеру или в ремонтную мастерскую Toyota либо в другую организацию, имеющую соответствующую квалификацию и оснащение.

**Задний дифференциал**

Заправочный объем масла	Модели с 5 дверьми	С системой блокировки заднего дифференциала	2,65 л
		Без системы блокировки заднего дифференциала	2,70 л
	Модели с 3 дверьми		2,20 л
Марка и вязкость масла *			Трансмиссионное масло “Toyota Genuine Differential Gear Oil” LT 75W-85 GL-5 или эквивалентное.

\*: На заводе-изготовителе в автомобиле Toyota заливается оригинальное трансмиссионное масло “Toyota Genuine Differential Gear Oil”. Используйте одобренное для автомобилей Toyota масло “Toyota Genuine Differential Gear Oil” или эквивалентное ему по качеству для обеспечения соответствия приведенным выше техническим характеристикам. Обратитесь к любому авторизованному дилеру или в ремонтную мастерскую Toyota либо в другую организацию, имеющую соответствующую квалификацию и оснащение.

**Автоматическая коробка передач**

Заправочный объем трансмиссионной жидкости *	Двигатель 1GR-FE	▶ С подогревателем жидкости для автоматической трансмиссии 9,8 л ▶ Без подогревателя жидкости для автоматической трансмиссии 9,9 л
	Двигатель 2TR-FE	8,5 л
	Двигатель 1KD-FTV	10,6 л
	Двигатель 1GD-FTV	9,6 л
Тип жидкости		Toyota Genuine ATF WS

\*: Указан номинальный заправочный объем трансмиссионной жидкости. В случае необходимости замены обратитесь к любому авторизованному дилеру или в ремонтную мастерскую Toyota, либо в другую организацию, имеющую соответствующую квалификацию и оснащение.

**ВНИМАНИЕ!****■ Тип трансмиссионной жидкости**

Использование трансмиссионной жидкости, отличной от “Toyota Genuine ATF WS”, может привести к ухудшению переключения передач, блокировке трансмиссии, появлению вибраций и, в конечном счете, к повреждению трансмиссии автомобиля.

## Ручная коробка передач

### ► Модели с 5 скоростями

Заправочной объем трансмиссионного масла	2,2 л
Тип трансмиссионного масла	Используйте одно из следующих: <ul style="list-style-type: none"> <li>• “TOYOTA Genuine Manual Transmission Gear Oil GL-3 (GL-4) 75W-90”</li> <li>• Другое трансмиссионное масло, соответствующее спецификациям API GL-3 (GL-4) и SAE 75W-90</li> </ul>



### ВНИМАНИЕ!

#### ■ Масло для ручной трансмиссии

Следует иметь в виду, что звук работы на холостом ходу, ощущение переключения передач и/или эффективность расхода топлива различаются в зависимости от определенных характеристик используемого трансмиссионного масла и условий работы. Для достижения оптимальных результатов компания Toyota рекомендует использование масла “TOYOTA Genuine Manual Transmission Gear Oil GL-3 (GL-4) 75W-90”.

### ► Модели с 6 скоростями

Заправочной объем трансмиссионного масла	2,1 л
Тип трансмиссионного масла	Трансмиссионное масло для раздаточной коробки “TOYOTA Genuine Transfer Gear oil LF 75W” или эквивалентное.



### ВНИМАНИЕ!

#### ■ Масло для ручной коробки передач (модели с 6 скоростями)

Следует иметь в виду, что звук работы на холостом ходу, ощущение переключения передач и/или эффективность расхода топлива различаются в зависимости от определенных характеристик используемого трансмиссионного масла и условий работы. Для достижения оптимальных результатов компания Toyota рекомендует использование масла “TOYOTA Genuine Transfer Gear Oil LF 75W”.

**Сцепление**

Свободный ход педали сцепления	5 — 15 мм
Тип жидкости	SAE J1703 или FMVSS № 116 DOT 3

**Раздаточная коробка**

Заправочный объем масла	1,4 л
Марка масла*	Трансмиссионное масло для раздаточной коробки "Toyota Genuine Transfer Gear oil LF" или эквивалентное.
Рекомендуемая вязкость масла	SAE 75W

\*: На заводе в Ваш автомобиль Toyota заливается масло "Toyota Genuine Transfer Gear oil LF". Используйте сертифицированное масло "Toyota Genuine Transfer Gear oil LF" или эквивалентное ему по качеству, удовлетворяющее приведенным выше техническим характеристикам. Обратитесь к любому авторизованному дилеру или в ремонтную мастерскую Toyota либо в другую организацию, имеющую соответствующую квалификацию и оснащение.

## Тормоза

Ход педали *1	Двигатели 1GR-FE и 1KD-FTV		<ul style="list-style-type: none"> <li>▶ С автоматической коробкой передач 101 мм, мин.</li> <li>▶ С ручной коробкой передач 94 мм, мин.</li> </ul>
	Двигатели 1GD-FTV	Автомобили с левым рулем	<ul style="list-style-type: none"> <li>▶ С автоматической коробкой передач 101 мм минимум</li> <li>▶ С ручной коробкой передач 94 мм минимум</li> </ul>
		Автомобили с правым рулем	101 мм минимум
	Двигатель 2TR-FE		<ul style="list-style-type: none"> <li>▶ С автоматической коробкой передач 105 мм, мин.</li> <li>▶ С ручной коробкой передач 102 мм, мин.</li> </ul>
Свободный ход педали			1 — 6 мм
Ход рычага стояночного тормоза *2			5 — 7 щелчков
Тип жидкости			<ul style="list-style-type: none"> <li>• SAE J1703 или FMVSS № 116 DOT 3</li> <li>• SAE J1704 или FMVSS No. 116 DOT 4</li> </ul>

\*1: Минимальный ход педали при нажатии с усилием 490 Н (50 кгс) при работающем двигателе

\*2: Ход рычага стояночного тормоза при перемещении с усилием 200 Н (20,4 кгс)

**Смазка шасси (карданных валов)**

Крестовина	Литиевая смазка для шасси, NLGI No.2
Скользкая вилка	Литиевая смазка для шасси с дисульфидом молибдена, NLGI No.2, или литиевая смазка для шасси, NLGI No.2

**Рулевое управление**

Люфт	Менее 30 мм
Тип жидкости усилителя рулевого управления	Жидкость для автоматической трансмиссии DEXRON® II или III



**Шины и колеса**

## ► 17-дюймовые шины (тип А)

Размер шин	P245/70R17 108S, 245/70R17 110S	
Давление в шинах (рекомендуемое давление воздуха в холодных шинах)	Переднее колесо кПа (кгс/см <sup>2</sup> или бар)	Заднее колесо кПа (кгс/см <sup>2</sup> или бар)
	220 (2,2)	220 (2,2)
Размер диска	17 × 6 1/2J	
Момент затяжки колесных гаек	112 Н•м (11,4 кгс•м)	

## ► 17-дюймовые шины (тип В)

Размер шин	245/70R17 110S	
Давление в шинах (рекомендуемое давление воздуха в холодных шинах)	Переднее колесо кПа (кгс/см <sup>2</sup> или бар)	Заднее колесо кПа (кгс/см <sup>2</sup> или бар)
	200 (2,0)	200 (2,0) 220 (2,2)*
Размер диска	17 × 6 1/2J	
Момент затяжки колесных гаек	112 Н•м (11,4 кгс•м)	

\*: Стандартное давление для всех нагрузок, включая максимальную номинальную нагрузку

## ► 17-дюймовые шины (тип С)

Размер шин	P265/65R17 110S, 265/65R17 112S	
Давление в шинах (рекомендуемое давление воздуха в холодных шинах)	Переднее колесо кПа (кгс/см <sup>2</sup> или бар)	Заднее колесо кПа (кгс/см <sup>2</sup> или бар)
	220 (2,2)	220 (2,2)
Размер диска	17 × 7 1/2J	
Момент затяжки колесных гаек	103 Н•м (10,5 кгс•м)	

## ► 17-дюймовые шины (тип D)

Размер шин	265/65R17 112S	
Давление в шинах (рекомендуемое давление воздуха в холодных шинах)	Переднее колесо кПа (кгс/см <sup>2</sup> или бар)	Заднее колесо кПа (кгс/см <sup>2</sup> или бар)
	200 (2,0)	200 (2,0)
Размер диска	17 × 7 1/2J	
Момент затяжки колесных гаек	103 Н•м (10,5 кгс•м)	

## ► 18-дюймовые шины (тип А)

Размер шин	P265/60R18 109H, 265/60R18 110H	
Давление в шинах (рекомендуемое давление воздуха в холодных шинах)	Переднее колесо кПа (кгс/см <sup>2</sup> или бар)	Заднее колесо кПа (кгс/см <sup>2</sup> или бар)
	220 (2,2)	220 (2,2)
Размер диска	18 × 7 1/2J	
Момент затяжки колесных гаек	103 Н•м (10,5 кгс•м)	

## ► 18-дюймовые шины (тип В)

Размер шин	265/60R18 110H	
Давление в шинах (рекомендуемое давление воздуха в холодных шинах)	Переднее колесо кПа (кгс/см <sup>2</sup> или бар)	Заднее колесо кПа (кгс/см <sup>2</sup> или бар)
	200 (2,0)	200 (2,0) 220 (2,2)*
Размер диска	18 × 7 1/2J	
Момент затяжки колесных гаек	103 Н•м (10,5 кгс•м)	

\*: Стандартное давление для всех нагрузок, включая максимальную номинальную нагрузку

## Лампы

	Лампы	W	Тип
Наружное освещение	Фары Ближний свет (галогенные лампы)* Дальний свет	55 60	A B
	Противотуманные фары*	19	C
	Передние указатели поворота	21	D
	Передние габаритные огни (галогенные лампы)*	5	E
	Задние указатели поворота	21	D
	Фонари заднего хода	16	E
	Задние противотуманные фонари*	21	E
	Фонари освещения номерного знака	5	E
	Бортовые огни*	5	E
Салон	Фонари персонального освещения/ освещения салона Спереди	5	E
	Задние (без фонарей персонального освещения)*	8	F
	Задние (с фонарями персонального освещения)*	5	E
	Подсветка косметических зеркал	8	E

A: Галогенные лампы H11

B: Галогенные лампы HB3

C: Галогенные лампы H16

D: Бесцоковые лампы (желтые)

E: Бесцоковые лампы (прозрачные)

F: Двухцоковые лампы

\*: При наличии

## Сведения о топливе

### ◆ Бензиновый двигатель

#### ▶ Двигатель 1GR-FE

Территория ЕС:

Следует использовать только неэтилированный бензин, соответствующий европейскому стандарту EN228.

Для обеспечения оптимальной работы двигателя используйте неэтилированный бензин с октановым числом 95 и выше.

За пределами территории ЕС:

В автомобиле необходимо использовать только неэтилированный бензин.

Для обеспечения оптимальной работы двигателя используйте неэтилированный бензин с октановым числом 95 и выше.

#### ▶ Двигатель 2TR-FE

Территория ЕС:

Следует использовать только неэтилированный бензин, соответствующий европейскому стандарту EN228.

Для обеспечения оптимальной работы двигателя используйте неэтилированный бензин с октановым числом 91 и выше.

За пределами территории ЕС:

В автомобиле необходимо использовать только неэтилированный бензин.

Для обеспечения оптимальной работы двигателя используйте неэтилированный бензин с октановым числом 91 и выше.

## ◆ Дизельный двигатель

---

Территория ЕС:

Следует использовать только дизельное топливо, соответствующее европейскому стандарту EN590.

За пределами территории ЕС (за исключением России):

в автомобиле необходимо использовать дизельное топливо с цетановым числом не ниже 48.

За пределами территории ЕС (Россия):

используйте в автомобиле только дизельное топливо с цетановым числом не ниже 48.

Используйте в автомобиле только дизельное топливо, соответствующее ГОСТ Р 52368-2005.

---

### ■ Если планируется поездка за рубеж

Дизельное топливо с низким содержанием серы может отсутствовать в продаже, поэтому следует уточнить его наличие у своего дистрибьютора.

### ■ Если в двигателе возникает детонация

- Обратитесь к авторизованному дилеру или в ремонтную мастерскую Toyota либо в другую организацию, имеющую соответствующую квалификацию и оснащение.
- Иногда при ускорении или движении в гору можно слышать кратковременное легкое постукивание. Это нормальное явление, оно не должно служить поводом для беспокойства.

 **ВНИМАНИЕ!****■ Примечание по качеству топлива**

- Не используйте ненадлежащее топливо. Использование топлива неправильного типа приведет к повреждению двигателя.
- Бензиновый двигатель: Не используйте бензин с добавлением тетраэтилового свинца.  
Использование такого бензина приводит к потере эффективности трехкомпонентного каталитического преобразователя и неправильной работе системы понижения токсичности выхлопа.
- Бензиновый двигатель (территория ЕС): Не следует использовать биоэтанол, реализуемый под марками “E50” и “E85”, и топливо, содержащее большое количество этанола. Использование этих видов топлива приведет к повреждению топливной системы автомобиля. В случае возникновения сомнений обратитесь к авторизованному дилеру или в ремонтную мастерскую Toyota либо в другую организацию, имеющую надлежащую квалификацию и оснащение.
- Бензиновый двигатель (за пределами территории ЕС): Не следует использовать биоэтанол, реализуемый под марками “E50” и “E85”, и топливо, содержащее большое количество этанола. В Вашем автомобиле можно использовать бензин, содержащий не более 10% этанола. Использование топлива с содержанием более 10% этанола (E10) приведет к повреждению топливной системы автомобиля. Следует осуществлять заправку только в местах, гарантирующих соответствующий состав и качество топлива. В случае возникновения сомнений обратитесь к авторизованному дилеру или в ремонтную мастерскую Toyota либо в другую организацию, имеющую надлежащую квалификацию и оснащение.

**ВНИМАНИЕ!****■ Примечание по качеству топлива**

- Двигатель (территория ЕС): Не следует использовать топливо FAME (Fatty Acid Methyl Ester, метиловые эфиры жирных кислот), реализуемое под маркой "B30" или "B100", и топливо, содержащее большое количество FAME. Использование этих видов топлива приведет к повреждению топливной системы автомобиля. В случае возникновения сомнений обратитесь к авторизованному дилеру или в ремонтную мастерскую Toyota либо в другую организацию, имеющую надлежащую квалификацию и оснащение.
- Двигатель (за пределами территории ЕС): Не следует использовать топливо FAME (Fatty Acid Methyl Ester, метиловые эфиры жирных кислот), реализуемое под маркой "B30" или "B100", и топливо, содержащее большое количество FAME. В Вашем автомобиле можно использовать дизельное топливо с содержанием биотоплива FAME (B5) не более 5%. Использование топлива с содержанием более 5% FAME (B5) приведет к повреждению топливной системы автомобиля. Следует осуществлять заправку только в местах, гарантирующих соответствующий состав и качество топлива. В случае возникновения сомнений обратитесь к авторизованному дилеру или в ремонтную мастерскую Toyota либо в другую организацию, имеющую надлежащую квалификацию и оснащение.
- Не используйте бензин, смешанный со метанолом, такой как M15, M85, M100. Использование бензина с добавлением метанола может привести к повреждению или отказу двигателя.

## Персонально настраиваемые функции

На автомобиле имеется ряд электронных функций, которые можно индивидуально настроить в соответствии с предпочтениями владельца. Настройки этих функций можно изменить при помощи переключателей на рулевом колесе либо у авторизованного дилера или в ремонтной мастерской Toyota либо в другой организации, имеющей соответствующую квалификацию и оснащение.

Некоторые функции автомобиля можно настроить с помощью переключателя меню и кнопки “ENTER”.

### Персональная настройка функций автомобиля

Во время настройки функций автомобиль должен быть припаркован в безопасном месте, рычаг управления коробкой передач должен находиться в положении P (автоматическая трансмиссия) или N (ручная коробка передач), также должен быть включен стояночный тормоз.

#### ■ Изменение при помощи переключателя меню и переключателя “ENTER”

- 1 Для переключения в режим персональной настройки нажмите переключатель меню и удерживайте его нажатым. (→стр. 119)
- 2 Нажимая переключатель “ENTER” вверх или вниз, выберите элемент для настройки.  
Для подтверждения нажмите переключатель “ENTER”.
- 3 Нажимая переключатель “ENTER” вверх или вниз, выберите значение настраиваемого параметра.  
Для подтверждения нажмите переключатель “ENTER”.

По завершении настройки нажмите переключатель меню для очистки экрана персональной настройки.



### Персонально настраиваемые функции

При персональной настройке определенных функций вместе с ними изменяются и параметры некоторых других функций. Обратитесь к любому авторизованному дилеру или в ремонтную мастерскую Toyota либо в другую организацию, имеющую соответствующую квалификацию и оснащение.

- ① Параметры, которые можно изменить с помощью переключателя меню и кнопки “ENTER”
- ② Параметры, которые можно настроить у любого авторизованного дилера или в ремонтной мастерской Toyota или другой организации, имеющей соответствующее оснащение и квалификацию.

Определение символов: O = возможно, – = невозможно

#### ■ Замок двери (→стр. 147, 743)

Функция	Настройка по умолчанию	Персональная настройка	①	②
Отпирание ключом	Все двери отпираются в одно действие	Сначала отпирается дверь водителя, затем - все остальные двери	–	O
Функция связи отпирания дверей с положением рычага управления коробкой передач*	Выкл.	Вкл.	O	O
Функция связи отпирания дверей с водительской дверью*	Выкл.	Вкл.	O	O

\*: При наличии

■ **Интеллектуальная система входа и запуска\*** и беспроводное дистанционное управление (→стр. 171, 142)

Функция	Настройка по умолчанию	Персональная настройка	①	②
Рабочий сигнал (звуковой сигнал)	Уровень 7	Выкл.	○	○
		Уровень 1 - 6		
Рабочий сигнал (аварийная сигнализация)	Вкл.	Выкл.	○	○
Задержка времени перед активацией функции автоматического запираения дверей, если дверь не была открыта после отпираия	30 секунд	60 секунд	-	○
		120 секунд		
Функция предупреждения об открытой двери (при запираии автомобиля)	Вкл.	Выкл.	-	○
Операция открывания стеклянного люка	Нажать и держать (недолго)	Нажать дважды	-	○
		Одно короткое нажатие		
		Нажать и держать (долго)		
		Выкл.		

\*: При наличии

■ **Интеллектуальная система входа и запуска\*** (→стр. 171)

Функция	Настройка по умолчанию	Персональная настройка	①	②
Интеллектуальное отпираие дверей	Все двери	Водительская дверь	○	○
Интеллектуальная система входа и запуска	Вкл.	Выкл.	○	○

\*: При наличии

### ■ Беспроводное дистанционное управление (→стр. 142)

Функция	Настройка по умолчанию	Персональная настройка	①	②
Беспроводное дистанционное управление	Вкл.	Выкл.	–	○
Порядок отпирания	Все двери отпираются в одно действие	Сначала отпирается дверь водителя, затем - все остальные двери	○	○

### ■ Память положений водителя\* (→стр. 207)

Функция	Настройка по умолчанию	Персональная настройка	①	②
Выбор связи памяти положений водителя с операцией отпирания дверей	Водительская дверь	Все двери	–	○

\*: При наличии

### ■ Система автоматического управления освещением\* (→стр. 289)

Функция	Настройка по умолчанию	Персональная настройка	①	②
Задержка времени перед выключением фар	30 секунд	Выкл.	○	○
		60 секунд		
		90 секунд		
Чувствительность датчика освещенности	Стандартно	От -2 до 2	○	○
Задержка времени перед автоматическим выключением фар*	Стандартно	Большое	–	○

\*: При наличии

### ■ Фонари освещения салона (→стр. 520)

Функция	Настройка по умолчанию	Персональная настройка	①	②
Задержка времени перед выключением освещения салона	15 секунд	Выкл.	○	○
		7,5 секунд		
		30 секунд		
Работа освещения после перевода переключателя двигателя в положение "LOCK" (без интеллектуальной системы входа и запуска) или после выключения переключателя двигателя (с интеллектуальной системой входа и запуска)	Вкл.	Выкл.	–	○
Работа при отпирании дверей с помощью с помощью интеллектуальной системы входа и запуска или пульта беспроводного ДУ	Вкл.	Выкл.	–	○
Работа освещения при приближении к автомобилю с электронным ключом *2	Вкл.	Выкл.	–	○
Подсветка рычага управления коробкой передач	Вкл.	Выкл.	–	○
Работа фонарей освещения ниши для ног *1	Вкл.	Выкл.	–	○
Управление подсветкой салона *1	Вкл.	Выкл.	–	○

\*1: При наличии

\*2: Для автомобилей с интеллектуальной системой входа и запуска

### ■ Фонари наружного освещения\* (→стр. 520)

Функция	Настройка по умолчанию	Персональная настройка	①	②
Задержка времени перед выключением наружного освещения	15 секунд	Выкл.	○	○
		7,5 секунд		
		30 секунд		
Бортовые огни	Вкл.	Выкл.	–	○
Работа при приближении к автомобилю с электронным ключом	Вкл.	Выкл.	–	○
Работа при отпирании дверей с помощью интеллектуальной системы входа и запуска или пульта беспроводного ДУ	Вкл.	Выкл.	–	○
Работа при отпирании дверей с помощью переключателя запираения двери с электроприводом	Вкл.	Выкл.	–	○
Функционирует при открывании двери	Вкл.	Выкл.	–	○

\*: При наличии

### ■ Приборы (→стр. 113)

Функция	Настройка по умолчанию	Персональная настройка	①	②
Чувствительность датчика освещенности, используемого для уменьшения яркости подсветки приборов*	Стандартно	От -2 до 2	-	0
Чувствительность датчика освещенности, используемого для увеличения яркости подсветки приборов*	Стандартно	От -2 до 2	-	0

\*: При наличии

### ■ Передняя система кондиционирования воздуха с автоматическим управлением\* (→стр. 500)

Функция	Настройка по умолчанию	Персональная настройка	①	②
Переключение между режимом подачи наружного воздуха и режимом рециркуляции, связанное с работой кнопки автоматического режима	Автоматически	Вручную	-	0
Работа кнопки автоматического режима системы кондиционирования воздуха	Автоматически	Вручную	-	0

\*: При наличии

■ Окна с электрическими стеклоподъемниками (→стр. 222) и люк\*<sup>1, 2</sup>  
(→стр. 227)

Функция	Настройка по умолчанию	Персональная настройка	①	②
Связь с работой механического ключа двери (закрывание)	Выкл.	Вкл.	–	○
Связь с работой механического ключа двери (открывание)	Выкл.	Вкл.	–	○
Связь с работой пульта беспроводного дистанционного управления* <sup>1</sup> (закрывание)	Выкл.	Вкл.	–	○
Связь с работой пульта беспроводного дистанционного управления* <sup>1</sup> (открывание)	Выкл.	Вкл.	–	○
Связь с работой пульта беспроводного дистанционного управления (звуковой сигнал)* <sup>1</sup>	Вкл.	Выкл.	–	○

\*1: При наличии

\*2: Параметры работы люка изменяются автоматически при изменении параметров работы окна со стеклоподъемником с электроприводом

### ■ Датчик помощи при парковке Toyota\*<sup>1</sup> (→стр. 338)

Функция	Настройка по умолчанию	Персональная настройка	* <sup>2</sup>	
			①	②
Расстояние обнаружения переднего центрального датчика * <sup>3</sup>	Большое	Малое	–	○
Расстояние обнаружения для заднего центрального датчика	Большое	Малое	–	○
Громкость звукового сигнала	Уровень 5	Уровень 1 - 5	–	○
Настройка дисплея	Отображаются все датчики	Выключение дисплея	–	○

\*<sup>1</sup>: При наличии

\*<sup>2</sup>: Параметры, которые можно изменить с помощью мультимедийной или навигационной системы (→стр. 344)

\*<sup>3</sup>: Параметры, которые можно изменить для автомобилей с системой из 8 датчиков

### ■ Охранная система\* (→стр. 98)

Функция	Настройка по умолчанию	Персональная настройка	① ②	
			①	②
Регулировка чувствительности датчика вторжения при открытом окне	Стандартно	Низкий уровень	–	○
Отключение охранной системы при отпирании дверей при помощи механического ключа (автомобили с интеллектуальной системой входа и запуска)	Выкл.	Вкл.	–	○

\*: При наличии



### ■ Многофункциональный дисплей (→стр. 118, 123, 128)

Функция	Настройка по умолчанию	Персональная настройка	①	②
Язык* <sup>1</sup>	английский	французский	○	○
		немецкий		
		испанский		
		итальянский		
		японский* <sup>2</sup>		
		упрощенный китайский* <sup>2</sup>		
		традиционный китайский		
		русский		
		турецкий		
Единицы измерения* <sup>1</sup>	км (л/100 км)	км (км/л)	○	○
		мили на галлон		
Индикатор экологичного вождения* <sup>3</sup>	Вкл.	Выкл.	○	○
Навигация “от поворота к повороту”* <sup>2</sup>	Вкл.	Выкл.	○	○
Значок автомобиля* <sup>2</sup>	Изображение автомобиля с запасным колесом, закрепленным на двери багажного отделения, выключено	Изображение автомобиля с запасным колесом, закрепленным на двери багажного отделения, включено	○	○

\*1: Настройка по умолчанию зависит от страны

\*2: При наличии

\*3: Для автомобилей с многофункциональным дисплеем типа А или В этот параметр можно изменить с помощью кнопки “ODO/TRIP” (→стр. 120)

■ **В следующих ситуациях режим персональной настройки будет автоматически отключен.**

- После отображения экрана режима персональной настройки появляется предупреждающее сообщение.
- Переключатель двигателя переведен в положение “LOCK” (без интеллектуальной системы входа и запуска) или выключен (с интеллектуальной системой входа и запуска).
- Автомобиль начинает перемещаться при отображении экрана персональной настройки.



**ПРЕДОСТЕРЕЖЕНИЕ!**

■ **Во время персональной настройки**

Поскольку при персональной настройке двигатель должен работать, автомобиль необходимо припарковать в месте с нормальной вентиляцией. В замкнутом пространстве, например в гараже, выхлопные газы, включая опасный угарный газ (СО), могут накапливаться и проникать в салон автомобиля. Это может привести к смерти или серьезному ущербу здоровью.



**ВНИМАНИЕ!**

■ **Во время персональной настройки**

Во избежание разряда аккумуляторной батареи при выполнении персональной настройки двигатель автомобиля должен работать.

## Системы, нуждающиеся в инициализации

При отсоединении аккумуляторной батареи или проведении технического обслуживания автомобиля для нормальной работы системы требуется инициализация следующего элемента.

Система	Когда требуется инициализация	Ссылка
Система контроля давления в шинах	<ul style="list-style-type: none"><li>• При перестановке колес</li><li>• При изменении давления воздуха в шинах при изменении скорости движения, нагрузки на автомобиль и т.д.</li></ul>	стр. 608



## Приложение

Что делать, если...  
(устранение неполадок) ..... 812

Для автомобилей с навигационной или мультимедийной системой информация об указанном ниже оборудовании приведена в "Руководство для владельца по системе навигации и мультимедийной системе".

- Навигационная система
- Система громкой связи (для мобильного телефона)
- Развлекательная система для пассажиров задних сидений
- Аудио-/видеосистема

## Что делать, если... (устранение неполадок)

**В случае возникновения неполадок прежде чем обращаться к авторизованному дилеру или в ремонтную мастерскую Toyota либо в организацию, имеющую надлежащее оснащение и квалификацию, ознакомьтесь со следующими сведениями.**

### Двери не удается запереть, отпереть, открыть или закрыть



#### Утеряны ключи

- При утере ключей или механических ключей новые оригинальные ключи или механические ключи можно изготовить у авторизованного дилера или в ремонтной мастерской Toyota либо в другой организации, имеющей соответствующую квалификацию и оснащение. (→стр. 144)
- Автомобили с интеллектуальной системой входа и запуска  
При утере электронных ключей от автомобиля риск кражи автомобиля значительно возрастает. Незамедлительно обратитесь к авторизованному дилеру или в ремонтную мастерскую Toyota либо в другую организацию, имеющую соответствующую квалификацию и оснащение. (→стр. 144)



#### Невозможно запереть или отпереть двери

- Не разряжен ли элемент питания ключа? (→стр. 629)
- Автомобили с интеллектуальной системой входа и запуска  
Переключатель двигателя находится в режиме IGNITION ON?  
При запирании дверей выключите переключатель двигателя. (→стр. 269)
- Автомобили с интеллектуальной системой входа и запуска  
Не остался ли электронный ключ внутри автомобиля?  
При запирании дверей убедитесь в том, что электронный ключ у Вас с собой.
- Эта функция может работать неправильно из-за неблагоприятных условий радиоизлучения. (→стр. 156, 175)



### Невозможно открыть заднюю дверь

- Не включена ли блокировка задних дверей для защиты детей?  
При включении блокировки заднюю дверь нельзя открыть изнутри. Откройте заднюю дверь снаружи и снимите блокировку для защиты детей. (→стр. 152)

### При наличии каких-либо сомнений



### Двигатель не включается (автомобили без интеллектуальной системы входа и запуска)

- Автомобили с ручной коробкой передач:  
Вы поворачиваете ключ при нажатой педали сцепления?  
(→стр. 263)
- Автомобили с автоматической коробкой передач:  
Находится ли рычаг управления коробкой передач в положении P?  
(→стр. 263)
- Разблокировано ли рулевое управление? (→стр. 265)
- Не разряжена ли аккумуляторная батарея? (→стр. 747)



### **Двигатель не включается (автомобили с интеллектуальной системой входа и запуска)**

- Нажимается ли переключатель двигателя при нажатой педали тормоза? (→стр. 266)
  - Автомобили с автоматической коробкой передач:  
Находится ли рычаг управления коробкой передач в положении P? (→стр. 266)
  - Находится ли электронный ключ внутри автомобиля в пределах области обнаружения? (→стр. 171)
  - Разблокировано ли рулевое управление? (→стр. 271)
  - Не разряжен ли элемент питания электронного ключа?  
В этом случае двигатель можно завести временным способом.  
(→стр. 744)
  - Не разряжена ли аккумуляторная батарея? (→стр. 747)
- 



### **Рычаг управления коробкой передач невозможно вывести из положения P даже при нажатой педали тормоза (автомобили с автоматической коробкой передач)**

- Автомобили без интеллектуальной системы входа и запуска  
Переключатель двигателя находится в положении "ON"?  
Если невозможно разблокировать рычаг управления коробкой передач нажатием педали тормоза, когда переключатель двигателя находится в состоянии "ON": →стр. 742
- Автомобили с интеллектуальной системой входа и запуска  
Переключатель двигателя находится в режиме IGNITION ON?  
Если невозможно разблокировать рычаг управления коробкой передач нажатием педали тормоза, когда переключатель двигателя находится в режиме IGNITION ON: →стр. 742





### **После остановки двигателя невозможно повернуть рулевое колесо**

- Автомобили без интеллектуальной системы входа и запуска  
Рулевое колесо блокируется для предотвращения угона автомобиля, если ключ вынут из переключателя двигателя. (→стр. 265)
  - Автомобили с интеллектуальной системой входа и запуска  
Рулевое колесо автоматически блокируется для предотвращения угона автомобиля. (→стр. 271)
- 



### **Окна не открываются или не закрываются при нажатии переключателей стеклоподъемников**

- Не нажат ли переключатель блокировки окон?  
Если нажат переключатель блокировки окон, управление стеклоподъемниками возможно только для двери водителя. (→стр. 222)
- 



### **Переключатель двигателя выключается автоматически (автомобили с интеллектуальной системой входа и запуска)**

- Функция автоматического выключения срабатывает, если автомобиль остается в режиме ACCESSORY или IGNITION ON (двигатель не работает) в течение некоторого времени. (→стр. 270)

**Во время движения подается предупреждающий звуковой сигнал**

- Мигает индикатор напоминания о ремне безопасности  
Пристегнуты ли водитель и передний пассажир ремнями безопасности? (→стр. 673)
- Контрольная лампа тормозной системы  
Снят ли автомобиль со стояночного тормоза? (→стр. 286)

В зависимости от ситуации, могут также подаваться предупреждающие звуковые сигналы других видов.  
(→стр. 669, 681)

---

**Срабатывает охранная система, и звучит гудок автомобиля (при наличии)**

- При активации охранной системы не открывал ли кто-либо дверь изнутри автомобиля?  
Детектор обнаруживает такие ситуации, и срабатывает охранная система.  
(→стр. 98)

Чтобы выключить сигнал охранной системы, переведите переключатель двигателя в положение IGNITION ON или заведите двигатель.

---

**При выходе из автомобиля звучит предупреждающий звуковой сигнал (автомобили с интеллектуальной системой входа и запуска)**

- Отображается ли сообщение на многофункциональном дисплее?  
Проверьте сообщение на многофункциональном дисплее. (→стр. 681)



### **Включается контрольная лампа или отображается предупреждение**

- Если включается контрольная лампа или отображается предупреждение, см. стр. 669, 681.

## **При возникновении проблемы**



### **Если спущена шина**

- Автомобили без запасного колеса  
Остановите автомобиль в безопасном месте и временно отремонтируйте спущенное колесо с помощью аварийного ремонтного комплекта для устранения прокола колеса.  
(→стр. 721)
- Автомобили с запасным колесом  
Остановите автомобиль в безопасном месте и замените спущенное колесо запасным колесом. (→стр. 702)



### **Автомобиль увяз**

- Попробуйте процедуру, предусмотренную на случай, если автомобиль увяз в грязи или снегу. (→стр. 759)





## ИНФОРМАЦИЯ, НЕОБХОДИМАЯ НА ЗАПРАВОЧНОЙ СТАНЦИИ

Дополнительная  
защелка капота

стр. 578

Дверца лючка  
заливной горловины  
топливного бака

стр. 316

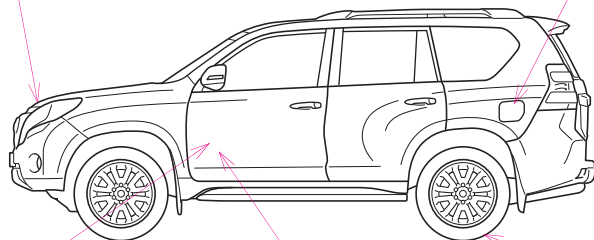

ИЕWPD001

Рычаг открывания  
замка капота

стр. 578

Рычаг открывания  
дверцы лючка  
заливной горловины  
топливного бака

стр. 316

Давление в шинах

стр. 791

Емкость топливного бака (справочно)	Автомобили с дополнительным топливным баком	150 л
	Автомобили без дополнительного топливного бака	87 л
Тип топлива		стр. 768
Давление в холодных шинах		стр. 791
Заправочный объем моторного масла (при сливе и заправке - справочно)		стр. 769
Тип моторного масла		стр. 769



\*PZ49X-60M56-RU\*

PZ49X-60M56-RU V0



[www.toyota-europe.com](http://www.toyota-europe.com)